



CATÁLOGO GENERAL
2023



Catálogo general

2023

Bombas de superficie

5



**Bombas sumergibles
agua limpia**

47



Bombas autoaspirantes

127



Bombas usos varios

141



**Bombas sumergibles de drenaje
y aguas sucias**



73

Bombas de piscina



117

Equipos de presión



167

**Motores, accesorios
y varios**



183



Bombas de superficie

Horizontales	MH	Centrífugas multicelulares	6
	CHS	Centrífugas multicelulares Inox 304	7
	3-4CP 3-5CR	Centrífugas multicelulares	8
	CPI	Centrífugas Inox 316	9
	CP-ST4/ST6	Centrífugas en acero Inox	10
	AP	Aspiración profunda	11
	JCR	Centrífugas autoaspirantes «Jet» Inox 304	12
	JSW1/2/3	Centrífugas autoaspirantes «Jet»	13
	PK/PQ	Periféricas	14
	CP	Centrífugas con un rodete	15
	CP160/250	Centrífugas con un rodete	16
	2CP25	Centrífugas con doble rodete	17
	2CP	Centrífugas con doble rodete	18
	(PRO)NGA	Centrífugas con un rodete abierto	19
	RG	Centrífugas de medio y alto caudal	20
Normalizadas	P normalizada	Centrífugas monobloc DIN 24255	21-24
	F4	Centrífugas monobloc DIN 24255	25-26
	SHE2	Centrífugas monobloc DIN 24255 Inox 316	27-28
	SHE4	Centrífugas monobloc DIN 24255 Inox 316	29-30
	LNE	Centrífugas en línea	31-32
	N	Centrífugas monobloc DIN 24255 sobre bancada	33-34
Verticales	MV20 / MV3/4	Centrífugas multicelulares	35
	VF/VX/VN	Centrífugas multicelulares Inox	36-43
	AR	Centrífugas multicelulares	44
	MSV-MSH	Centrífugas multicelulares	45

Serie

MH

Electrobombas centrifugas multicelulares



Prestaciones

- Altura manométrica hasta 81 m
- Caudal hasta 330 l/min (19,8 m³/h)

Límites de empleo

- Altura de aspiración manométrica hasta 6 m
- Temperatura del líquido hasta +40 °C

Características de empleo e instalación

La serie está formada por bombas centrifugas multicelulares de eje horizontal, que por su construcción compacta y buen rendimiento hidráulico son especialmente indicadas para el uso doméstico e industrial en grupos de presión para viviendas, riego de jardines, etc.

Se aconseja su utilización con aguas limpias y líquidos no agresivos ni viscosos, exentos de sustancias sólidas. Su instalación deberá efectuarse en lugares protegidos y cuando el motor sea trifásico deberá instalarse un guardamotor adecuado.

Características de construcción

- **Cuerpo de aspiración e impulsión:** En hierro fundido.
- **Rodetes:** En acero Inox AISI 304.
- **Difusores:** En tecnopolímero Noryl.
- **Eje:** De acero Inox AISI 416.
- **Sello mecánico:** En cerámica y grafito.
- **Camisa externa:** De acero Inox AISI 304.
- **Motor eléctrico:** Asíncrono, con ventilación externa, apto para el funcionamiento continuo, aislamiento clase F, con protector térmico incorporado en los monofásicos, protección IP44 y 2.850 rpm.

Normas de fabricación:

CE, según norma IEC34.

Tabla de prestaciones

Modelo		Potencia		Amperios		Q m ³ /h		0,6	0,9	1,2	1,8	2,4	3	3,3	4,5	5,7				
II 230 V	III 230/400 V	kW	CV	1~230V	3~400V	l/min		10	15	20	30	40	50	55	75	95				
MH10/3M	—	0,37	0,5	2,6		H mts		30	29	27	23	18	11							
MH10/4M	—	0,6	0,8	3,5				37	35	33	28	22	14							
MH10/5M	—	0,6	0,8	3,9				48	46	42	35	27	17	11						
MH10/6M	—	0,9	1,2	4,9				62	57	53	43	33	20	13						
MH85/3M	—	0,75	1	4,2				37	38	36	35	33	29	21	19	10				
MH105/4M	MH105/4T	0,8	1,1	5,4	2,3			51	49	48	46	43	39	34	27	15				
MH125/5M	MH125/5T	1,2	1,6	7,2	2,8			66,5	64	63	59	56	51	45	39	24				
MH145/6M	MH145/6T	1,2	1,6	7,8	3,5			76,5	75	74	71	67	62	51	46	29				

Modelo		Potencia		Amperios		Q m ³ /h		0	1,2	1,8	2,4	3	4,5	6	7,5	9	10,5			
II 230 V	III 230/400 V	kW	CV	1~230V	3~400V	l/min		0	20	30	40	50	75	100	125	150	175			
MH205/4M	MH205/4T	1,1	1,5	9	3,5	H mts		50	49	48,5	48	47	43	38	30	20	7,5			
MH255/5M	MH255/5T	1,5	2	11,8	4,2			66	65	64	63	62	57	50	41	28	11			
—	MH305/6T	2,2	3		5			81	80	78	76	75	69	61,5	50	36	15			

Modelo		Potencia		Amperios		Q m ³ /h		0	3,6	5,4	7,2	9	10,8	12,6	14,4	18	19,8			
II 230 V	III 230/400 V	kW	CV	1~230V	3~400V	l/min		0	60	90	120	150	180	210	240	300	330			
MH400/3M	MH400/3T	2,2	3	11	3,6	H mts		36	34	30	28	25	24	20	18	10	6			
MH400/4M	MH400/4T	2,2	3	12	4,2			47	44	40	38	35	33	28	25	15	9			
—	MH400/5T	3	4	—	6			57	54	50	47	43	40	35	32	20	13			

Serie CHS

Electrobombas centrífugas multicelulares



Prestaciones

- Altura manométrica hasta 91 m
- Caudal hasta 330 l/min (19,8 m³/h)

Límites de empleo

- Altura de aspiración manométrica hasta 6 m
- Temperatura del líquido hasta +35 °C

Características de empleo e instalación

Las bombas CHS son adecuadas para usar con agua limpia. Estas bombas son ampliamente utilizadas en aplicaciones domésticas tales como la distribución de agua en combinación con tanques de presión pequeños y medianos, y para el riego de jardines y huertos, etc.

La bomba debe instalarse en un entorno cerrado o protegido de las inclemencias del tiempo.

- **Cuerpo de la bomba:** En acero Inox AISI 304.
- **Rodetes:** En acero Inox AISI 304.
- **Difusores:** En tecnopolímero Noryl.
- **Eje:** De acero Inox AISI 416.
- **Sello mecánico:** En cerámica y grafito.
- **Camisa externa:** De acero Inox AISI 304.
- **Motor eléctrico:** Asíncrono, con ventilación externa, apto para el funcionamiento continuo, aislamiento clase F, con protector térmico incorporado en los monofásicos, protección IP44 y 2.850 rpm.

Normas de fabricación:

CE, según norma IEC34.

Tabla de prestaciones

Modelo	Potencia	Motor			Port DN	Q m ³ /h l/min	0	0,6	1,2	1,8	2,4	3	4,5	5,7	9	10,5	12	15	18	19,8			
	kW	1~A	1~µF	3~A			0	10	20	30	40	50	75	95	150	175	200	250	300	330			
CHS 3-2	0,37	2,2	10	1,1	1"	H mts	21	20	18	15	12	7											
CHS 3-3		2,6	12	1,2			32	30	27	23	18	11											
CHS 3-4	0,6	3,45	14	1,4			40	37	33	28	22	14											
CHS 3-5		3,9	18	1,6			50	46	41	34	26	17											
CHS 3-6	0,9	4,9	20	1,9			60	55	49	41	31	20											
CHS 5-3	0,75	4,2	16	1,8			38	37	36	35	33	29	19	10									
CHS 5-4	0,8	5,4	16	2,3			52	51	48	46	43	39	27	15									
CHS 5-5	1,2	7,2	20	2,8			67	65,5	63	59	56	51	39	24									
CHS 5-6		7,8	25	3,5			78	76,5	74	71	67	62	46	29									
CHS 5-7	1,5	8,6	25	3,8			91	89	86	84	80	75	59	39									
CHS 8-3	0,9	7	25	3,3			40	39,5	39	38	37	36	32	28	13,5	4,5							
CHS 8-4	1,1	9	35	3,5			50	49,5	49	48,5	48	47	43	39	20	7,5							
CHS 8-5	1,5	11,8	40	4,2	66	65,5	65	64	63	62	57	52	28	11									
CHS 8-6	2,2	12,4	50	5	81	80,5	79,5	78	76	75	69	63	36	14,5									
CHS 16-3		11	40	3,6	36	35,5	35	34,5	34	33	32	30	26	24	22	16	10	6					
CHS 16-4	3	12	40	4,2	46	45,5	45	44,5	44	43	42	40	35	33	30	24	15	9					
CHS 16-5		-	-	6	57	56,5	56	55,5	55	54	53	50	44	41	38	30	22	13					

Series

3-4CP

3-5CR



Electrobombas centrífugas multicelulares

Prestaciones

- Altura manométrica hasta 67 m
- Caudal hasta 130 l/min (7,8 m³/h)

Límites de empleo

- Altura de aspiración manométrica hasta 7 m
- Temperatura del líquido hasta +40 °C (CP), +60 °C (CR)
- Temperatura ambiente hasta +40 °C

Características de empleo e instalación

La serie está formada por bombas centrífugas multicelulares de eje horizontal, que por su funcionamiento silencioso y buen rendimiento hidráulico, son indicadas para su empleo en pequeños grupos de presión en viviendas, jardines, huertas, industria, etc. Es aconsejable su utilización con agua limpia o líquidos ni agresivos, ni viscosos, exentos de partículas sólidas en suspensión.

Su instalación se deberá realizar adecuadamente, en lugares protegidos de la intemperie y cuando el motor sea trifásico se protegerá con un guardamotor apropiado.

Características de construcción

- **Cuerpo de bomba:**
 - 3-4CP** De hierro fundido, con bocas de aspiración e impulsión roscadas ISO 228/1.
 - 3-5CR** De acero Inox AISI 304, con bocas de aspiración e impulsión roscadas ISO 228/1.
- **Tapa posterior del cuerpo de bomba:** En acero Inox AISI 304.
- **Rodetes y difusores:** De tecnopolímero (certificado para agua potable).
- **Sello mecánico:** De cerámica, grafito y NBR.
- **Eje:** De acero Inox AISI 431.
- **Motor eléctrico:** Con ventilación externa y apto para el servicio continuo, con protección IP44 y aislamiento clase F. Monofásicos a 230 V, 50 Hz, con condensador y protector térmico incorporado. Trifásicos a 230/400 V, 50 Hz, de alto rendimiento clase IE2 (IEC60034-30).

Conexiones aspiración e impulsión: 1".

Normas de fabricación

CE, según normas EN 60 335-1, IEC 335-1, CEI 61-150, EN 60034-1, IEC 34-1 y CEI 2-3.

Tabla de prestaciones 2.900 rpm

Modelo Pedrollo		Potencia		Amperios		Q m ³ /h																		
II 230 V	III 230/400 V	kW	CV	1-230V	3-400V	0	0,3	0,6	0,9	1,2	1,5	1,8	2,4	3,0	3,6	4,2	4,8	5,4	6,0	6,6	7,2	7,8		
						0	5	10	15	20	25	30	40	50	60	70	80	90	100	110	120	130		
3CPm80	3CP80	0,45	0,60	3,4	1,5	H mts	40	38	37	36	34,5	33	31	27	22	17	11	5						
4CPm80	4CP80	0,60	0,85	4,1	2,0		52	50	49	47	44	42	40	34	28	22,5	16	10						
3CPm100	3CP100	0,60	0,85	4,1	2,0		38	37	36	35	34,5	33,5	33	31	28	26	23	20	17	13,5	10	5		
4CPm100	4CP100	0,75	1	6	2,3		50	50	49	48	47	46	45	42	40	37	34	30	26	22	17	11	5	
Modelo Pedrollo		Potencia		Amperios		Q m ³ /h																		
II 230 V	III 230/400 V	kW	CV	1-230V	3-400V	0	0,3	0,6	0,9	1,2	1,5	1,8	2,4	3,0	3,6	4,2	4,8	5,4	6,0	6,6	7,2	7,8		
						0	5	10	15	20	25	30	40	50	60	70	80	90	100	110	120	130		
3CRm80	3CR80	0,45	0,60	3,3	1,5	H mts	40	38	37	36	34,5	33	31	27	22,5	17	11	5						
4CRm80	4CR80	0,55	0,75	4,1	2,0		52	50	49	47	44,5	42	40	34	28,5	22,5	16	10						
5CRm80	5CR100	0,75	1	5,5	2,5		67	66	64	62	59	56	53	45	37	29	20	12						
3CRm100	3CR80	0,55	0,75	4,1	2,0		38	37	36	35	34,5	33,5	33	31	28	26	23	20	17	13,5	10	5		
4CRm100	4CR100	0,75	1	6	2,3		50	50	49	48	47	46	45	42	39	37	34	30	26	22	17	11	5	
5CRm100	5CR100	1,1	1,5	6,6	2,6		63	62	61,5	60	59,5	58	57	53,5	50,5	46,5	42,5	38	33	28	22	15	8	

Serie CPI

Electrobombas centrífugas Inox 316



Prestaciones

- Altura manométrica hasta 30 m
- Caudal hasta 80 l/min (4,8 m³/h)

Límites de empleo

- Altura de aspiración manométrica hasta 7 m
- Temperatura del líquido hasta +90 °C

Características de empleo e instalación

La serie está formada por bombas centrífugas con todas las partes en contacto con el líquido a trasegar construidas en acero Inox AISI 316, por lo que son especialmente aptas para trasiego de agua de mar, soluciones químicas y productos alimentarios que, no tengan partículas sólidas en suspensión.

Su instalación deberá efectuarse en lugares protegidos y cuando el motor sea trifásico deberá instalarse un guardamotor apropiado.

Características de construcción

- **Cuerpo, rodete, difusor y eje:** En acero Inox AISI 316.
- **Soporte y carcasa motor:** En aluminio.
- **Sello mecánico:** En cerámica y grafito. (Especial bajo demanda)
- **Motor eléctrico:** Asíncrono, con ventilación externa, apto para el funcionamiento continuo, aislamiento clase F, con protector térmico incorporado en los monofásicos y protección IP55. Trifásicos alto rendimiento. Los motores trafisocs deberán protegerse con un guardamotor adecuado.

Conexiones:

Aspiración 1¼" - Impulsión 1".

Ejecución y normas:

EN60 335-1 (IEC335-1, CEI67-50), IEC34.

Tabla de prestaciones 2.900 rpm

Modelo		Potencia		Amperios		Q m ³ /h	1,2	2,4	3,6	4,8		
II 230 V	III 230/400 V	kW	CV	1~230V	3~400V	l/min						
CPMI-8	CPTI-8	0,75	1	5	2	H mts	28,2	26,8	23	20,5		

Series

CP-ST4

CP-ST6



Electrobombas centrífugas en acero Inox

Prestaciones

- Altura manométrica hasta 45 m
- Caudal hasta 270 l/min (16,2 m³/h)

Límites de empleo

- Altura de aspiración manométrica hasta 7 m
- Temperatura del líquido de -10 °C hasta +90 °C
- Temperatura ambiente hasta +40 °C

Características de empleo e instalación

Son recomendadas para bombear agua limpia y líquidos químicamente no agresivos con los materiales que constituyen la bomba. Por sus características constructivas, estas bombas centrífugas son aconsejadas para ser utilizadas en el sector doméstico, agrícola e industrial. Todos los componentes en contacto con el líquido bombeado son en acero Inox AISI 304 o AISI 316 para garantizar una higiene total y una alta resistencia a la corrosión.

La instalación se debe realizar en lugares cerrados, bien aireados y protegidos de la intemperie.

Características de construcción

- **Cuerpo de bomba, tapa y rodete:** En acero Inox AISI 304 para modelos ST4 y en acero Inox AISI 316L para modelos ST6.
- **Sello mecánico:** De cerámica grafito y NBR.
- **Eje motor:** En acero Inox AISI 304 para modelos ST4 y en acero Inox AISI 316L para modelos ST6.
- **Motor:** Con ventilación externa y apto para servicio continuo, con protección IPX4 y aislamiento clase F. Monofásicos a 230 V, 50 Hz, con condensador y protector térmico incorporado. Trifásicos a 230/400 V, 50 Hz, de alto rendimiento clase IE2 hasta 0,25 kW, IE3 para el resto (IEC60034-30-1).

Ejecución y normas:

EN60 335-1 (IEC335-1, CEI67-50) IEC34.

Tabla de prestaciones

Modelo		Potencia		Q m ³ /h	0	0,6	1,2	2,4	3,6	5,4	6,0	7,2	8,4	9,0	9,6	12	13,8	15	16,2				
II 230 V	III 230/400 V	kW	CV	l/min	0	10	20	40	60	90	100	120	140	150	160	200	230	250	270				
CPm 100-ST4	CP 100-ST4	0,25	0,33	H mts	16	15,5	15	13,5	11,2	6,5													
CPm 100-ST6	CP 100-ST6																						
CPm 130-ST4	CP 130-ST4	0,37	0,50		22,5	21,5	20,8	18,8	16	10,8	9												
CPm 130-ST6	CP 130-ST6																						
CPm 132-ST4	CP 132-ST4	0,55	0,75		24	-	23	21,5	19,8	16,5	15	12											
CPm 132-ST6	CP 132-ST6																						
CPm 150-ST4	CP 150-ST4	0,75	1		32	-	31	29,8	28	24,8	23,2	20	16	14									
CPm 150-ST6	CP 150-ST6																						
CPm 158-ST4	CP 158-ST4	0,75	1		36,5	35,5	34,5	33	31	26,2	24	19											
CPm 158-ST6	CP 158-ST6																						
CPm 170-ST4	CP 170-ST4	1,1	1,5		41	40	39,2	37,8	36	32	30	25,8	20										
CPm 170-ST6	CP 170-ST6																						
CPm 170M-ST4	CP 170M-ST4	1,1	1,5		36,5	-	35,5	34,3	33	30	29	26,4	23	21	19								
CPm 170M-ST6	CP 170M-ST6																						
CPm 180-ST4	CP 180-ST4	1,1	1,5		31,5	-	-	30	29,2	27,5	26,8	25,2	23,5	22,5	21,5	17	13						
CPm 180-ST6	CP 180-ST6																						
CPm 190-ST4	CP 190-ST4	1,5	2	37	-	-	35	34	32,2	31,5	30,2	28,7	27,8	27	22,7	18,5	15,5						
CPm 190-ST6	CP 190-ST6																						
CPm 200-ST4	CP 200-ST4	2,2	3	45	-	-	43	42	40,2	39,5	38	36,5	35,5	34,5	29,8	25,5	22	18					
CPm 200-ST6	CP 200-ST6																						

Serie AP

Electrobombas para aspiraciones profundas



Prestaciones

- Altura manométrica hasta 50 m
- Caudal hasta 60 l/min (3,6 m³/h)

Límites de empleo

- Altura de aspiración hasta 50 m.c.a.
- Temperatura del líquido hasta +40 °C

Características de empleo e instalación

La serie está formada por bombas centrífugas de un sistema Venturi en el Inyector, que le permite aspirar hasta 50 m manométricos contando desde el nivel del agua. Especialmente indicadas para pozos de 4".

Indicadas en aplicaciones domésticas, equipos de presión, riego de jardines, etc. Se aconseja su utilización con aguas limpias y líquidos no agresivos ni viscosos exentos de sustancias sólidas. Su instalación deberá efectuarse en lugares protegidos y cuando el motor sea trifásico deberá instalarse un guardamotor.

Características de construcción

- **Cuerpo de bomba:** En fundición con bocas de aspiración e impulsión roscadas.
- **Rodete:** En tecnopolímero Noryl o aleación de latón.
- **Eje:** En acero Inox AISI 416 AP-100 y en AISI 303 para AP-150 y AP-200.
- **Motor eléctrico:** Asíncrono, con ventilación externa, apto para el funcionamiento continuo, aislamiento clase F, con protector térmico incorporado en los monofásicos, protección IP44 y 2.850 rpm.

Ejecución y normas:

EN 60 335-1 (IEC 335-1, CEI 67-50) IEC 034-1.

Conexiones:

Aspiración 1" y 1¼" - Impulsión 1".

Tabla de prestaciones 2.900 rpm

Modelo		P2		P1 (kW)		Amperios		Tipo inyector	Altura asp. m	Q (m ³ /h - l/min)																					
		(CV)	(kW)	1~	3~	1~ 1x230V 50Hz	3~ 3x400V 50Hz			0,18	0,38	0,6	0,9	1,2	1,5	1,6	2,1	3	3,6												
										H (m)																					
										3	6	10	15	20	25	30	35	50	60												
AP 100	APT 100	1	0,74	1,02	1,05	4,7	2,3	P 20	15	40	37	34	30	27	24	21	18														
									20	37	34	30	25	21	17																
		P 30	25	30	25	20	14	11																							
			30	14	8																										
									35	12	4																				
AP 150	APT 150	1,5	1,1	1,65	1,65	8,2	3,0	P 20	15							42	35	25	27												
									20						50	37	30	21													
									25						45	34	27														
									35					49	41	20															
									P 30	40			48	40																	
50			49	43	20																										
AP 200	APT 200	2	1,5	2,22	2,22	10,3	4,1	P 20	15								46	35	30												
									20								48	43	32	27											
									25						50	44	40	28	23												
								P 30	36										28	20											
									40									46	30												
									50									49	40												

Serie JCR

Electrobombas centrífugas autocebantes «Jet» Inox



Prestaciones

- Altura manométrica hasta 60 m
- Caudal hasta 70 l/min (4,2 m³/h)

Límites de empleo

- Altura de aspiración manométrica hasta 9 m
- Temperatura del líquido hasta +40 °C
- Temperatura ambiente hasta +40 °C

Características de empleo e instalación

La serie está formada por electrobombas centrífugas autocebantes. Diseñadas para aspirar hasta 9 m manométricos incluso con burbujas de aire mezcladas con el agua. Son indicadas para grupos de presión de uso doméstico, en viviendas, jardines, huertas, etc. Se aconseja su empleo con aguas limpias o líquidos no agresivos, ni viscosos, exentos de sólidos en suspensión. Su instalación se deberá realizar adecuadamente, en lugares protegidos de la intemperie y cuando el motor sea trifásico se protegerá con un guardamotor apropiado. Para aspiraciones superiores a 4 m, se instalará una tubería de diámetro superior a la boca de aspiración.

Características de construcción

- **Cuerpo de bomba:** De acero Inox AISI 304, con bocas de aspiración e impulsión roscadas ISO 228/1.
- **Tapa del cuerpo de bomba:** De acero Inox AISI 304.
- **Grupo eyector:** De tecnopolímero (certificado para agua potable).
- **Rodete:** De tecnopolímero (certificado para agua potable).
- **Sello mecánico:** De cerámica, grafito y NBR.
- **Eje:** De acero Inox EN 10088-3 - 1.4104.
- **Motor eléctrico:** Con ventilación externa y apto para el servicio continuo, con protección IP44 y aislamiento clase F.
Monofásicos a 230 V, 50 Hz, con condensador y protector térmico incorporado.
Trifásicos a 230/400 V, 50 Hz, de alto rendimiento clase IE2 (IEC60034-30).

Normas de fabricación:

CE, según normas EN 60 335-1, IEC 335-1, CEI 61-150, EN 60034-1, IEC 34-1 y CEI 2-3.

Tabla de prestaciones 2.900 rpm

Modelo		Potencia		Amperios		Q m ³ /h	0	0,3	0,6	0,9	1,2	1,5	1,8	2,1	2,4	3,0	3,6	4,2		
II 230 V	III 230/400 V	kW	CV	1~230V	3~400V	l/min	0	5	10	15	20	25	30	35	40	50	60	70		
JCRm 1B	—	0,48	0,65	3,2		H mts	37	34	31	30	26	23	21	19	17	14	12			
JCRm 1A	JCR 1A	0,55	0,75	3,6	1,6		48	43	39	33	32	29	26	24	22	19	17			
JCRm 2C	JCR 2C	0,75	1	4,7	2		50	47	43	40	37	34	32	29	27	24	21	19		
JCRm 2A	JCR 2A	1,1	1,5	6,6	3		60	56	53	50	47	44	41	40	37	32	30	37		

Serie

JSW1/2/3

Electrobombas autocebantes «Jet»



Prestaciones

- Altura manométrica hasta 90 m
- Caudal hasta 160 l/min (9,6 m³/h)

Límites de empleo

- Altura de aspiración manométrica hasta 9 m
- Temperatura del líquido hasta +40 °C
- Temperatura ambiente hasta +40 °C

Características de empleo e instalación

La serie está formada por electrobombas centrífugas autocebantes. Diseñadas para aspirar hasta 9 m manométricos incluso con burbujas de aire mezcladas con el agua. Son indicadas para grupos de presión de uso doméstico, en viviendas, jardines, huertas, etc. Se aconseja su empleo con aguas limpias o líquidos no agresivos, ni viscosos, exentos de sólidos en suspensión.

Su instalación se deberá realizar adecuadamente, en lugares protegidos de la intemperie y cuando el motor sea trifásico se protegerá con un guardamotor apropiado.

Características de construcción

- **Cuerpo de bomba:** De hierro fundido, con bocas de aspiración e impulsión roscadas ISO 228/1.
- **Tapa del cuerpo de bomba:**
JSW1/2 En acero Inox AISI 304.
JSW3 En hierro fundido.
- **Grupo eyector:** Noryl FE1520PW.
- **Rodetes:** Inox AISI 304.
- **Sello mecánico:** De cerámica, grafito y NBR.
- **Eje:** De acero Inox EN 10088-3 - 1.4104.
- **Motor eléctrico:** Con ventilación externa y apto para el servicio continuo, con protección IP44 y aislamiento clase F. Monofásicos a 230 V, 50 Hz, con condensador y protector térmico incorporado. Trifásicos a 230/400 V, 50 Hz, de alto rendimiento clase IE2 (IEC60034-30).

Normas de fabricación

CE, según normas EN 60 335-1, IEC 335-1, CEI 61-150, EN 60034-1, IEC 34-1 y CEI 2-3.

Tabla de prestaciones 2.900 rpm

Modelo Pedrollo		Potencia		Amperios		Q m ³ /h													
II 230 V	III 230/400 V	kW	CV	1-230V	3-400V	V/min	0,3	0,6	0,9	1,2	1,5	1,8	2,1	2,4	3,0	3,3	4,2		
JSWm1A	JSW1A	0,55	0,75	3,6	1,6	H mts	43	39	35	32	29,5	28	26	23	20	18			
JSWm2C	JSW2C	0,75	1	4,7	2		47	44	41	39	36	34	32	30	26	23	20		
JSWm2B	JSW2B	0,90	1,25	5	2,1		51	48	45	43	40	38	36	34	30	28	24		
JSWm2A	JSW2A	1,1	1,5	6	3		55	52	50	47	44	42	40	38	34	31	28		

Modelo Pedrollo		Potencia		Amperios		Q m ³ /h																		
II 230 V	III 230/400 V	kW	CV	1-230V	3-400V	V/min	0,6	0,9	1,2	1,5	1,8	2,1	2,4	2,7	3,0	3,6	4,2	4,8	6,0	7,2	8,4	9,6		
JSWm-3CH	JSW-3CH	1,1	1,5	8	3,2	H mts	60	55	51	48	45	42,5	40	39	37	34	31							
JSWm-3BH	JSW-3BH	1,5	2	9	4		70	67	64	61	58	55,5	53	51	49	45	41	39						
—	JSW-3AH	2,2	3	—	5,2		90	86	82	79	75	71,5	69	66	64	58	54	50						
JSWm-3CM	JSW-3CM	1,1	1,5	7,9	3,4		50	48	45	44	42	40	38	37	35	32	29	27	23	20				
JSWm-3BM	JSW-3BM	1,5	2	9,3	4,2		58	56	54	52	51	49	47	46	45	42	39	37	33	30				
—	JSW-3AM	2,2	3	—	5,5		70	68	67	65	63	61	59	58	56	54	51	49	44	40				
JSWm-3CL	JSW-3CL	1,1	1,5	7,5	3,2		40	39	38	37	36	35	34	33	32	30	28	26	23	20	17	15		
JSWm-3BL	JSW-3BL	1,5	2	9,7	4,2		48	46	45	44	43	42	41	40	39	37	35	33	30	27	24	22		
—	JSW-3AL	2,2	3	—	5,2		60	58	57	56	55	54	53	52	51	49	47	45	42	39	33,5	35		

Serie PK/PQ

Electrobombas periféricas



Prestaciones

- Altura manométrica hasta 82 m
- Caudal hasta 50 l/min (3 m³/h)

Límites de empleo

- Altura de aspiración manométrica hasta 7 m
- Temperatura del líquido hasta +60 °C
- Temperatura ambiente hasta +40 °C

Características de empleo e instalación

La serie está formada por electrobombas monobloc con rodete periférico, lo cual hace posible alcanzar elevadas presiones y caudales limitados con pequeñas potencias. Son especialmente indicadas para grupos de presión.

Se aconseja su utilización con aguas limpias o líquidos no agresivos, ni viscosos, exentos de sólidos en suspensión. Su instalación se deberá realizar adecuadamente, en lugares protegidos de la intemperie y cuando el motor sea trifásico se protegerá con un guardamotor apropiado.

Características de construcción

- **Cuerpo de bomba:** De hierro fundido, con bocas de aspiración e impulsión roscadas ISO 228/1.
- **Soporte motor:** De aluminio con inserción frontal en latón.
- **Rodete:** De latón, con aspas periféricas radiales.
- **Sello mecánico:** De cerámica grafito y NBR.
- **Eje motor:** De acero Inox EN 10088-3 - 1.4104.
- **Motor eléctrico:** Con ventilación externa y apto para el servicio continuo, con protección IP44 y aislamiento clase F. Monofásicos a 230 V, 50 Hz, con condensador y protector térmico incorporado. Trifásicos a 230/400 V, 50 Hz, de alto rendimiento clase IE2 (IEC 60034-30).

Normas de fabricación

CE, según normas EN 60335-1, IEC 335-1, IEC 34-1, CEI 61-150 y CEI 2-3.

Tabla de prestaciones 2.900 rpm

Modelo Pedrollo		Potencia		Amperios		Q m ³ /h	0,3	0,6	0,9	1,2	1,5	1,8	2,1	2,4	3,0			
II 230 V	III 230/400 V	kW	CV	1~230V	3~400V	l/min	5	10	15	20	25	30	35	40	50			
PKm60	PK60	0,37	0,50	2,5	1,5	H mts	38	33,5	29	24	19,5	15	10	5				
PKm65	PK65	0,50	0,70	3,7	1,7		50	45,5	40,5	36	31	27	22	17	8			
PKm70	PK70	0,60	0,85	5,2	2,2		62	57	52	47	42	37	32	27	18			
PKm90	PK90	0,75	1	5,6	2,2		82	71	60	49	38	27	17	5				

Modelo		Potencia		Amperios		Q m ³ /h	0,3	0,6	0,9	1,2	1,5	1,8	2,1	2,4	3,0			
II 230 V	III 230/400 V	kW	CV	1~230V	3~400V	l/min	5	10	15	20	25	30	35	40	50			
PQm 60	PQ 60	0,37	0,50	2,6	1,15	H mts	38	33,5	29	24	19,5	15	10	5				
PQm 65	PQ 65	0,50	0,70	3,7	1,7		50	45,5	40,5	36	31	27	22	17	8			
PQm 70	PQ 70	0,60	0,85	5,2	2,2		62	57	52	47	42	37	32	27	18			
PQm 90	PQ 90	0,75	1	5,6	2,3		82	71	60	49	38	27	17	5				

Serie CP

Electrobombas centrífugas con un rodete



Prestaciones

- Altura manométrica hasta 55 m
- Caudal hasta 150 l/min (9 m³/h)

Límites de empleo

- Altura de aspiración manométrica hasta 7 m
- Temperatura del líquido hasta +90 °C
- Temperatura ambiente hasta +40 °C

Características de empleo e instalación

La serie está formada por electrobombas monobloc de un solo rodete centrífugo, que por su buen rendimiento y buena capacidad de aspiración, son especialmente indicadas para el uso doméstico e industrial, en grupos de presión para viviendas, riego de jardines, huertas, etc.

Se aconseja su utilización con aguas limpias o líquidos no agresivos, ni viscosos, exentos de sólidos en suspensión.

Su instalación se deberá realizar adecuadamente, en lugares protegidos de la intemperie y cuando el motor sea trifásico se protegerá con un guardamotor apropiado.

Características de construcción

- **Cuerpo de bomba:** De hierro fundido, con bocas de aspiración e impulsión roscadas ISO 228/1.
- **Tapa posterior del cuerpo de bomba:** De acero Inox AISI 304 en los modelos de 0,75 kW y de hierro fundido en el resto.
- **Rodete:** De acero Inox AISI 304.
- **Sello mecánico:** De cerámica, grafito y NBR.
- **Eje:** De acero Inox AISI 431.
- **Motor eléctrico:** Con ventilación externa y apto para el servicio continuo, con protección IP44 y aislamiento clase F. Monofásicos a 230 V, 50 Hz, con condensador y protector térmico incorporado. Trifásicos a 230/400 V, 50 Hz, de alto rendimiento clase IE3 (IEC 60034-30), IE3, CP190 y CP200.

Normas de fabricación

CE, según normas EN 60034-1, IEC 34-1 y CEI 2-3.

Tabla de prestaciones 2.900 rpm

Modelo Pedrollo		Potencia		Amperios		Q m³/h	0,6	1,2	1,8	2,4	3,0	3,6	4,2	4,8	5,4	6,0	6,6	7,2	7,8	8,4	9,0			
II 230 V	III 230/400 V	kW	CV	1-230V	3-400V	l/min	10	20	30	40	50	60	70	80	90	100	110	120	130	140	150			
CPm158	CP158	0,75	1	6	2,5	H mts	34	33,5	33	32,5	31,5	30	28,5	27	25									
CPm170	CP170	1,1	1,5	7,8	3					38	37	36	35	33,5	32	30	27,5	25	22					
CPm190	CP190	1,5	2	11	4,3					46	44,5	43	41,5	40	38	36	34,5	32,5	30,5	28	26			
-	CP200	2,2	3	-	5,2					55	54,5	53,5	52	51	49,5	48	46	44,5	42,5	40,5	38,5	36		

Serie CP160/250

Centrífuga normalizada EN 733 - DIN 24255



Prestaciones

- Altura manométrica hasta 79 m
- Caudal hasta 900 l/min (54 m³/h)

Límites de empleo

- Altura de aspiración manométrica hasta 7 m
- Temperatura del líquido hasta +90 °C
- Temperatura ambiente hasta +40 °C

Características de empleo e instalación

La serie está formada por electrobombas monobloc de un solo rodete centrífugo, que por su buen rendimiento hidráulico y buena capacidad de aspiración, son especialmente indicadas para el uso doméstico e industrial, en grupos de presión para viviendas, riego de jardines, huertas, etc.

Se aconseja su utilización con aguas limpias o líquidos no agresivos, ni viscosos, exentos de sólidos en suspensión.

Su instalación se deberá realizar adecuadamente, en lugares protegidos de la intemperie y cuando el motor sea trifásico se protegerá con un guardamotor apropiado.

Características de construcción

- **Cuerpo de bomba:** De hierro fundido, según normas EN 733-DIN 24255 y UNI 7467-NF E-44-11, con bocas de aspiración e impulsión roscadas ISO 228/1.
- **Rodete:**
 - CP-100 En Inoxidable.
 - CP-210/220/230 En latón.
 - CP-100 En hierro fundido.
- **Sello mecánico:** De cerámica, grafito y NBR.
- **Eje motor:** De acero Inox.
- **Motor eléctrico:** Con ventilación externa y apto para el servicio continuo, con protección IP4 y aislamiento clase F. Trifásicos a 230/400 V, 50 Hz, de alto rendimiento clase IE3 (IEC 60034-30-1).

Normas de fabricación

CE, según normas EN 60034-1, IEC 34-1 y CEI 2-3.

Tabla de prestaciones 2.900 rpm

Modelo Pedrollo	Potencia		Amperios		Q m ³ /h	H mts															
	III 230/400 V	kW	CV	1~230V 3~400V		l/min	0	3	4,5	6	7,5	9	10,5	12	13,2	14,4	15	16,2	16,8		
CP160C	1,1	1,5	5,7	3,3		32	31	30,5	29,5	28	26	23	20								
CP160B	1,5	2	6,8	4,0		37	36	35,5	34,5	33,5	31,5	29	26,5	23							
CP160A	2,2	3	8,9	5,1		43	42	41,5	40,5	39,5	38	35,5	33	30	26						
CP210B	3,0	4	11,2	6,5		54	53	52	51	49,5	48	45,5	43	40	38,5	37	34				
CP210A	4,0	5,5	14,8	8,5		61	61	60	59	57,5	56	53,5	51	49	46,5	45	42	40			

Modelo	Potencia		Amperios	Q m ³ /h	H mts																
	III 230/400 V	kW			CV	3~400V	l/min	0	3	6	12	18	24	30	33	36	42	48	51	54	
CP220C	2,2	3	6,6			34	34	33,5	32	29	24,3	17,9	14								
CP220B	3	4	7,3			38	38	37,5	36	33	28,5	22	18								
CP220A	4	5,5	9,8			49	48,5	48	46	42,5	38	32	29	25							
CP220AH	5,5	7,5	11,5			54,5	54,5	54	52,5	50	46	40,5	37	33							
CP230C	3	4	7,6			30		29,5	28,5	27	25	22		19,5	15,5	11,5	9				
CP230B	4	5,5	9,7			39		38,5	38	36	34	31		28	24	18,5	15	13			
CP230A	5,5	7,5	11,5			46		45,5	44,5	42	40	37		32,5	27,5	21,5	18	15			
CP250B	7,5	10	15			57		57	56,5	54,5	52	48,5		44	38	31					
CP250A	11	15	22,5			76		76	75	73,5	71	67,5		63	58	52		45			

Serie 2CP25

Electrobombas centrífugas con dos rodetes



Prestaciones

- Altura manométrica hasta 42 m
- Caudal hasta 100 l/min (6 m³/h)

Límites de empleo

- Altura de aspiración manométrica hasta 7 m
- Temperatura del líquido hasta +90 °C
- Temperatura ambiente hasta +40 °C

Características de empleo e instalación

Electrobomba centrífuga de dos rodetes con elevado rendimiento de presión y caudal. Son adecuadas para uso doméstico e industrial, equipos de presión.

Su instalación se deberá realizar adecuadamente, en lugares protegidos de la intemperie y cuando el motor sea trifásico se protegerá con un guardamotor apropiado.

Características de construcción

- **Cuerpo de bomba:** De hierro fundido, con bocas de aspiración e impulsión roscadas ISO 228/1.
- **Tapa cuerpo y rodetes:** En acero Inox AISI 304.
- **Eje:** De acero Inox EN 10088-3 - 1.4104.
- **Cierre mecánico:** De cerámica grafito.
- **Motor eléctrico:** Con ventilación externa y apto para el servicio continuo, con protección IP44 y aislamiento clase F. Monofásicos a 230 V, 50 Hz, con salvamotor térmico incorporado. Trifásicos a 230/400 V, 50 Hz, en clase IE2 (IEC 60034-30).

Normas de fabricación

CE, según normas EN 60034-1, IEC 34-1 y CEI 2-3.

Tabla de prestaciones

Modelo		Potencia		Amperios			Q m ³ /h	0	1,2	1,8	2,4	3	3,6	4,2	4,8	5,4	6		
II 230 V	III 230/400 V	kW	CV	1~230V	3~230V	3~400V	l/min	0	20	30	40	50	60	70	80	90	100		
2CPm25/130n	2CP25/130n	0,75	1	6,3	4,6	2,6	H=mts	42	39	37	34	31	28,5	25,5	22	18	15		

Serie 2CP

Electrobombas centrífugas con dos rodetes



Prestaciones

- Altura manométrica hasta 111 m
- Caudal hasta 450 l/min (27 m³/h)

Límites de empleo

- Altura de aspiración manométrica hasta 7 m
- Temperatura del líquido hasta +90 °C
- Temperatura ambiente hasta +40 °C

Características de empleo e instalación

La serie está compuesta por electrobombas centrífugas con dos rodetes contrapuestos que trabajan en serie, obteniendo elevados rendimientos de presión y caudal, con un funcionamiento suave y silencioso. Son indicadas para el uso doméstico e industrial, en grupos de presión, grupos contraincendios, etc.

Se aconseja su utilización con aguas limpias o líquidos no agresivos, ni viscosos, exentos de sólidos en suspensión.

Su instalación se deberá realizar adecuadamente, en lugares protegidos de la intemperie y cuando el motor sea trifásico se protegerá con un guardamotor apropiado.

Características de construcción

- **Cuerpo de bomba:** De hierro fundido, con bocas de aspiración e impulsión roscadas ISO 228/1.
- **Tapa posterior del cuerpo de bomba:** De hierro fundido.
- **Rodetes:** De latón.
- **Sello mecánico:** De cerámica, grafito y NBR.
- **Eje:** De acero Inox EN 10083-3 - 1.4104.
- **Motor eléctrico:** Con ventilación externa y apto para el servicio continuo, con protección IP44 y aislamiento clase F. Monofásicos a 230 V, 50 Hz, con protector térmico incorporado. Trifásicos a 230/400 V, hasta 4 kW y 400/690 V de 5,5 kW a 11 kW (IEC 60034-30).

Normas de fabricación

CE, según normas EN 60034-1, IEC 34-1 y CEI 2-3.

Tabla de prestaciones 2.900 rpm

Modelo Pedrollo		Potencia		Motor clase	Amperios		Q m³/h	H																	
II 230 V	III 230/400 V	kW	CV		1-230V	3-400V		l/min	1,2	1,8	2,4	4,8	6,0	6,6	8,4	9,6	10,8	15	18	24	27				
2CPm25/14B	2CP25/14B	1,1	1,5	IE2	7,6	3,3	H mts	52	50	48	33	22													
2CPm25/14A	2CP25/14A	1,5	2	IE2	11	4,6		65	62	60	45	32													
2CPm25/16C	2CP25/16C	1,1	1,5	IE3	8	3,4		46	45,5	44	35	30	27												
2CPm25/16B	2CP25/16B	1,5	2	IE2	11	4,6		56	55	54	47	43	40	30											
-	2CP25/16A	2,2	3	IE3		5,4		67	65,5	65	58	54	51	41	32										
-	2CP32/200C	3	4	IE3		7,4					66,5	63	60,5	59	55	52	49,5	36							
-	2CP32/200B	4	5,5	IE3		10,5					81	77	75	74	69	66	62	49							
-	2CP32/210B	5,5	7,5	IE3		12,5					94	91	89	87	83	79	75	56							
-	2CP32/210A	7,5	10	IE3		16					111	110	108	107	102	99	94	74							
-	2CP40/180C	4	5,5	IE3		9,8							62	61	59	58	56	49	43						
-	2CP40/180B	5,5	7,5	IE3		12,3							73	72,5	71	70	69	64	59,5	46					
-	2CP40/180A	7,5	10	IE3		15,4							85	84,5	83	82	81	76	72	60					
-	2CP40/200B	9,2	12,5	IE3		17,5							94	93	92	91	90	85	80	68	61				
-	2CP40/200A	11	15	IE3		20							102	101	100	99	98	93	88	76	69				

Serie (PRO)NGA

Electrobombas centrífugas con un rodete abierto



Prestaciones

- Altura manométrica hasta 20 m
- Caudal hasta 350 l/min (21 m³/h)

Límites de empleo

- Altura de aspiración manométrica hasta 7 m
- Temperatura del líquido hasta +90 °C
- Temperatura ambiente hasta +40 °C
- Paso de cuerpos sólidos en el líquido bombeado Ø 10 mm

Características de empleo e instalación

La serie está formada por electrobombas monobloc con un solo rodete centrífugo de álabes abiertos, que permite bombear fluidos relativamente cargados de impurezas, con elevados caudales a baja altura y con motores de poca potencia. Son indicadas para la industria, el riego, la aspiración desde canales y ríos, el llenado de tanques, etc.

Se aconseja su empleo para agua o líquidos ligeramente cargados, químicamente no agresivos.

Su instalación se deberá realizar adecuadamente, en lugares protegidos de la intemperie y cuando el motor sea trifásico se protegerá con un guardamotor apropiado.

Características de construcción

- **Cuerpo de bomba:**
(PRO) De acero Inox AISI 316. con bocas de aspiración e impulsión roscadas ISO 228/1.
NGA De hierro fundido, con bocas de aspiración e impulsión roscadas ISO 228/1.
- **Tapa del cuerpo de bomba:** De acero Inox AISI 316 **(PRO)**, acero Inox AISI 304 **(NGA)**.
- **Rodete:** Abierto de acero Inox AISI 316.
- **Sello mecánico:** De cerámica, grafito y NBR.
- **Eje:** De acero Inox AISI 316 **(PRO)**, Inox AISI 431 **(NGA)**.
- **Motor eléctrico:** Con ventilación externa y apto para el servicio continuo, con protección IP44 y aislamiento clase F. Monofásicos a 230 V, 50 Hz, con condensador y protector térmico incorporado. Trifásicos a 230/400 V, 50 Hz, de alto rendimiento clase IE2 (IEC 60034-30).

Normas de fabricación

CE, según normas EN 60034-1, IEC 34-1 y CEI 2-3.

Tabla de prestaciones 2.900 rpm

Modelo		Potencia		Amperios		Q m ³ /h	0	3	6	9	12	15	18	19,5	21		
II 230 V	III 230/400 V	kW	CV	1~230V	3~400V	l/min	0	50	100	150	200	250	300	325	350		
PRO-NGAm 1B	PRO-NGA 1B	0,55	0,75	5,6	1,9	H mts	18	17	16	14,5	13	10,5	8				
PRO-NGAm 1A	PRO-NGA 1A	0,75	1	6,2	2,1		20	19,5	18	16,5	15	12,5	10	8	6		

Modelo		Potencia		Amperios		Q m ³ /h	0	3	6	9	12	15	18	19,5	21		
II 230 V	III 230/400 V	kW	CV	1~230V	3~400V	l/min	0	50	100	150	200	250	300	325	350		
NGAm 1B	NGA 1B	0,55	0,75	5,6	1,9	H mts	18	17	16	14,5	13	10,5	8				
NGAm 1A	NGA 1A	0,75	1	6,2	2,1		20	19,5	18	16,5	15	12,5	10	8	6		

Serie RG

Electrobombas centrífugas de medio y alto caudal



Prestaciones

- Altura manométrica hasta 38 m
- Caudal hasta 1.800 l/min (108 m³/h)

Límites de empleo

- Altura de aspiración manométrica hasta 7 m
- Temperatura del líquido hasta +90 °C
- Temperatura ambiente hasta +40 °C

Características de empleo e instalación

La serie está formada por electrobombas monobloc con un solo rodete centrífugo radial, que permite bombear fluidos relativamente cargados de pequeñas impurezas, con elevados caudales a baja altura. Son indicadas para uso doméstico, agrícola o industrial, en riegos, trasvases, llenado de tanques, desde pozos, embalses, canales y ríos, etc.

Se aconseja su empleo para agua o líquidos ligeramente cargados, químicamente no agresivos.

Su instalación se deberá realizar adecuadamente, en lugares protegidos de la intemperie y cuando el motor sea trifásico se protegerá con un guardamotor apropiado.

Características de construcción

- **Cuerpo de bomba:** De hierro fundido, con bocas de aspiración e impulsión roscadas ISO 228/1.
- **Rodetes:** Radial centrífugo de latón.
- **Sello mecánico:** De cerámica, grafito y NBR.
- **Eje:** De acero Inox AISI 431.
- **Motor eléctrico:** Con ventilación externa y apto para el servicio continuo, con protección IP44 y aislamiento clase F. Monofásicos a 230 V, 50 Hz, con condensador y protector térmico incorporado. Trifásicos a 230/400 V, 50 Hz, de alto rendimiento clase IE2 (hasta 0,55 kW), clase IE3 (desde 0,75 kW).

Normas de fabricación

CE, según normas EN 60034-1, IEC 34-1 y CEI 2-3.

Tabla de prestaciones 2.900 rpm

Modelo Pedrollo		Potencia		Motor clase	Amperios		Q m ³ /h	3	6	9	12	15	18	21	24	30	36			
II 230 V	III 230/400 V	kW	CV		1-230V	3-400V		l/min	50	100	150	200	250	300	325	400	500	600		
HFm-5B	HF-5B	0,75	1	IE2	4,9	2,1	H mts	-	13,2	13	12,5	11,6	10,5	9,2	8	5				
HFm-5BM	HF-5BM	1,1	1,5	IE3	7,7	3,3		-	18,5	18	17	16	15	14	12,8	9,7	6			
HFm-5AM	HF-5AM	1,5	2	IE2	9,8	4,1		-	22	21	20,5	20	19	18	16,8	14	10			
HFm-70B	HF-70B	1,5	2	IE3	10	4,3		32	30,5	28,5	26	22,5	19							
-	HF-70A	2,2	3	IE3	-	5,5		38	36,5	34,5	32	28,5	25							

Modelo Pedrollo		Potencia		Motor clase	Amperios		Q m ³ /h	12	18	24	30	36	42	48	54	60	66	72	84	96	102	108		
II 230 V	III 230/400 V	kW	CV		1-230V	3-400V		l/min	200	300	400	500	600	700	800	900	1000	1100	1200	1400	1600	1700	1800	
HFm-6C	HF-6C	1,1	1,5	IE2	8,8	3,6	H mts	11,7	11,3	10,7	10,2	9,2	8	6,7	5	3								
HFm-6B	HF-6B	1,5	2	IE3	10,8	4,6		14,5	14	13,5	12,8	12	11	9,7	8,2	6,7	5							
-	HF-6A	2,2	3	IE3	-	5,2		18,1	17,8	17,2	16,8	16	15	13,8	12,2	10,5	8,3	6						
-	HF-20Bn	3	4	IE3	-	7,5		19	19	19	18,8	18,5	18	17,5	16,8	16	14	13	11	8	1			
-	HF-20An	4	5,5	IE3	-	8,8		21,5	21,5	21,5	21,3	21	20,5	19,8	19	18	17	16	13,3	10	8	6		

Serie

P normalizada

Electrobombas centrífugas normalizadas EN 733 (DIN 24255)



Prestaciones

- Altura manométrica hasta 92,5 m
- Caudal hasta 6.000 l/min (360 m³/h)

Límites de empleo

- Temperatura del líquido de -10 a 90 °C
- Presión de trabajo máxima 10 bar

Características de empleo e instalación

Bombas centrífugas monobloc de eje horizontal fabricadas según las normas EN 733; se utilizan en gran parte en la alimentación hídrica, en las instalaciones de presurización y antiincendio; según el estándar se suministran con contrabrida.

Características de construcción

- **Cuerpo de bomba:** De fundición con bocas bridadas normalizadas.
- **Soporte motor:** De fundición.
- **Rodete:** De latón para F32/160, F32/200, F40/125, F40/160, F40/200, F50/125, F50/160. De hierro fundido para F32/250, F40/250, F50/200, F50/250, F65/125, F65/160, F65/200, F65/250, F80/160, F80/200, F80/250, F100/160, F100/200, F100/250.
- **Sello mecánico:** De cerámica y grafito.
- **Eje:** De acero Inox AISI 431.
- **Motor eléctrico:** De inducción de 2 polos apropiado para servicio continuo, láminas para estator con baja pérdida específica, aislamiento de Clase F, protección IP55. Para todos los modelos, de la protección térmica, se encarga el usuario.

Sobre pedido

Otros voltajes y frecuencias de funcionamiento, sello mecánico especial, líquidos particulares y rodete de bronce.

Normas de fabricación

CE, según normas EN 60034-1, IEC 34-1 y CEI 2-3.

Tabla de prestaciones 2.900 rpm

Modelo	Potencia		Q m ³ /h l/min	0	6	9	12	15	18	21	24	27	30		
	kW	CV		0	100	150	200	250	300	350	400	450	500		
P32-160C (*)	1,5	2	H mts	25	24	23,5	22	20,5	18	14					
P32-160B (*)	2,2	3		31	30	29	28,0	26	23,5	20,5	17				
P32-160A	3	4		38	37	36	35	33,5	31,5	30	27,5	24			
P32-200C (*)	4	5,5		46	44	43	41,5	40	38	36	34	31,5			
P32-200B	5,5	7,5		52	51	50,5	49	47	45	43	41	38,5	36		
P32-200A	7,5	10		60	57	56,5	56	55	53,5	52	50	47	44		
P32-200BH	3	4		47	45	44,5	43	40,5	37						
P32-200AH	4	5,5		57	55	54	52,5	50	46						
P32-250C	9,2	12,5		76	75	74,5	73	71,5	69,5	67	64	60			
P32-250B	11	15		88	87	86	85	83	81	79	76,5	73,5	70		
P32-250A	15	20		98	97	96	95	93	91	89	86,5	83,5	80		

(*) Bajo demanda se pueden suministrar en versión monofásica 230 V.

Serie P normalizada

Electrobombas centrifugas normalizadas EN 733 (DIN 24255)



Tabla de prestaciones 2.900 rpm

Modelo	Potencia		Q m³/h l/min	0	6	12	18	24	30	33	36	39	42	
	kW	CV		0	100	200	300	400	500	550	600	650	700	
P40-125C (*)	1,1	1,5	H mts	16	16	15,5	14	11,5	8	6				
P40-125B (*)	1,5	3		20,5	20,5	19,8	18,5	16	12,8	11	9			
P40-125A	2,2	3		26	26	25,5	24	22	18,5	17	14,5	12,5	10	

Modelo	Potencia		Q m³/h l/min	0	6	9	12	15	18	24	30	36	42	
	kW	CV		0	100	150	200	250	300	400	500	600	700	
P40-160C	2,2	3	H mts	27	27	26,5	26	25,5	25	22,5	19	14		
P40-160B (*)	3	4		32	32	31,5	31	30,5	30	27,5	24	20		
P40-160A (*)	4	5,5		38	38	37,8	37	36,5	36	33,5	30	26	20	
P40-200B	5,5	7,5		48	47	46,5	46	45,5	44,5	42	38	34	28	
P40-200A	7,5	10		56	55	55	55	54,5	54	52,5	49,5	46	41	
P40-250C	9,2	12,5		64	64	63,5	63	62,5	62	60	56,5	52,5	47	
P40-250B	11	15		71	71	70,5	70	69,5	69	67	64	60	55	
P40-250A	15	20		88	88	87,5	87	86,5	86	84	81	77	72	

Modelo	Potencia		Q m³/h l/min	0	18	24	30	36	42	48	54	60	66	72	
	kW	CV		0	300	400	500	600	700	800	900	1000	1100	1200	
P50-125C	2,2	3	H mts	18,5	17,5	17	16,5	15,5	14,8	13,5	12	10,5	8,2	6	
P50-125B	3	4		21,5	20,7	20	19,5	18,8	17,8	16,5	15	13,5	11,2	9	
P50-125A	4	5,5		24,5	23,5	23	22,5	21,8	20,8	19,5	18,3	16,8	15	13	
P50-160C	4	5,5		27	27	26,5	25	24,5	23	20	18,5	16			
P50-160B	5,5	7,5		33	32	31,7	31	30	29	27	26	24	21		
P50-160A	7,5	10		38	37	36,8	36,5	36	34	33	32	30	27		

Modelo	Potencia		Q m³/h l/min	24	36	48	60	72	84	96	102	108	
	kW	CV		400	600	800	1000	1200	1400	1600	1700	1800	
P50-200C	11	15	H mts	44	44	44	42	39	36	33	30		
P50-200B	15	20		52	52	52	50	47	44	40	38		
P50-200A	18,5	25		61	61	60,5	60	57	54	50	48	45	
P50-200AR	22	30		69	69	68,5	68	65	62	58	56	53	

Serie

P normalizada

Electrobombas centrífugas normalizadas EN 733 (DIN 24255)

Tabla de prestaciones 2.900 rpm

Modelo	Potencia		Q m³/h l/min	0	18	24	30	36	42	48	54	60	
	kW	CV		0	300	400	500	600	700	800	900	1000	
P50-250D	9,2	12,5	H mts	51	51	49	47	44	41	37	32		
P50-250C	11	15		59	59	58	57	54	51	47	42		
P50-250B	15	20		72	72	71	70	69	67	65	62	59	
P50-250A	18,5	25		85	85	84	83	82	80	78	76	73	
P50-250AR	22	30		95	95	94	93	92	90	88	86	83	

Modelo	Potencia		Q m³/h l/min	0	12	36	48	60	72	84	96	108	120	132	144	150	156		
	kW	CV		0	200	600	800	1000	1200	1400	1600	1800	2000	2200	2400	2500	2600		
P65-125C	4	5,5	H mts	16		16	16	15,5	14,5	13,5	12,5	11							
P65-125B	5,5	7,5		18		18	18	18	17	16,5	15,5	14,5	13						
P65-125A	7,5	10		23		23	23	23	22,5	22,5	22	21	19,5	18					
P65-160C	9,2	12,5		32		32	32	32	32	30	29	27	25	22					
P65-160B	11	15		37		36,5	36,5	36	35,5	34	33	31	29	26	23	23	23		
P65-160A	15	20		41		40,5	40,5	40	39,5	39	37,5	36	34	31	28	28	28		
P65-200B	15	20			44	43,5	43,3	43	42,5	41,5	40	38,5	36,5	34	30,5				
P65-200A	18,5	25			50	50	50	49,5	49	48	46,5	45	43	41	38	36,5			
P65-200AR	22	30			57	57	57	56	55,5	54,5	53,5	52	50	48	45,5	43,5	42		

Modelo	Potencia		Q m³/h l/min	24	40	60	80	100	120	141	150	156	
	kW	CV		400	667	1000	1333	1667	2000	2350	2500	2600	
P65-250C	30	40	H mts	76	76	75,5	72,5	68	61,5	53			
P65-250B	37	50		87	87	86	84	80	74	66,5	62		
P65-250A	45	60		95	95	94	92	88	82,5	75	71	68	

Modelo	Potencia		Q m³/h l/min	0	30	60	90	120	150	180	210	240	
	kW	CV		0	500	1000	1500	2000	2500	3000	3500	4000	
P80-160D	11	15	H mts	25	25	25	24,5	23,5	21	18	14,5	10	
P80-160C	15	20		30	30	30	29,5	28,5	26	23	19,5	15	
P80-160B	18,5	25		35	35	35	34,5	33,5	31	28,5	24,5	20	
P80-160A	22	30		40	40	40	39,5	38,5	36	33	29,5	25	

Serie P normalizada

Electrobombas centrifugas normalizadas EN 733 (DIN 24255)



Tabla de prestaciones 2.900 rpm

Modelo	Potencia		Q m³/h l/min	30	50	100	150	200	219	234	
	kW	CV		500	833	1667	2500	3333	3650	3900	
P80-200B	30	40	H mts	56	56	54	49	41	34,5		
P80-200A	37	50		62	62	61	57	50	45,5	40	

Modelo	Potencia		Q m³/h l/min	36	50	100	150	200	216	234	
	kW	CV		600	833	1667	2500	3333	3600	3900	
P80-250B	45	60	H mts	77	77,5	76	70,5	58,5	54		
P80-250A	55	75		88,5	89,5	89	83	72	68	60	

Modelo	Potencia		Q m³/h l/min	60	90	120	150	180	210	240	270	300	312	330	
	kW	CV		1000	1500	2000	2500	3000	3500	4000	4500	5000	5200	5500	
P100-160C	15	20	H mts	30	29	27,5	25,5	23,5	21	18,5	15,5	12			
P100-160B	18,5	25		34	33	31,5	30	28	25,5	22,5	19,5	16	14,5		
P100-160A	22	30		38	37	36	34	32	30	27,5	24,5	21	20	17,5	

Modelo	Potencia		Q m³/h l/min	0	50	96	150	180	210	240	279	294	300	315	
	kW	CV		0	833	1600	2500	3000	3500	4000	4650	4900	5000	5250	
P100-200C	30	40	H mts	51	51	50	47	44	40,5	35,5	28				
P100-200B	37	50		57	57	56	53	50,5	47	42,5	36	33			
P100-200A	45	60		63	63	62,5	60	58	55	51,5	45	42,5	41,5	38	

Modelo	Potencia		Q m³/h l/min	48	96	150	180	210	240	300	309	345	
	kW	CV		800	1600	2500	3000	3500	4000	5000	5150	5750	
P100-250B	55	75	H mts	75	75	73	71	68	64	50,5	48		
P100-250A	75	100		89	89	87,5	86	83,5	80,5	70	68	58	

Serie F4

Electrobombas centrífugas normalizadas EN 733 (DIN 24255)



Prestaciones

- Altura manométrica hasta 24 m
- Caudal hasta 3.000 l/min (180 m³/h)

Límites de empleo

- Temperatura del líquido -10 °C hasta +90 °C
- Temperatura ambiente -10 °C hasta +40 °C
- Presión de trabajo máxima 10 bar

Características de empleo e instalación

Bombas centrífugas monobloc, construidas según la norma DIN 24255.

Aptas para su utilización en instalaciones de riego, aire acondicionado, calefacción, equipos de presión y contra incendios, y en general en todas aquellas instalaciones donde se requiera trasegar líquidos limpios sin partículas sólidas en suspensión.

Características de construcción

- **Cuerpo de bomba:** De hierro fundido.
- **Tapa:** De hierro fundido.
- **Rodetes:** En latón para F32/160, F32/200, F40/160, F40/200, F50/125 y F50/160. En hierro fundido para el resto.
- **Eje:** De acero Inox AISI 431.
- **Cierre mecánico:** De cerámica-grafito.
- **Motor eléctrico:** De 4 polos a 1.450 rpm a 50 Hz, aislamiento clase F, protección IP55, IE2 hasta 0,37 kW y IE3 para el resto.

Normas de fabricación

CE, según normas EN 60034-1, IEC 34-1 y CEI 2-3.

Tabla de prestaciones 1.500 rpm

Modelo	Potencia		Q m ³ /h l/min	3	4,5	6	7,5	9	10,8	12	13,5	15	18	21	24		
	kW	CV		50	75	100	125	150	180	200	225	250	300	350	400		
F4-32/160B	0,37	0,5	H mts	7,5	7,3	6,9	6,5	6	5,1	4,5							
F4-32/160A	0,37	0,5		9	8,8	8,4	8	7,5	6,6	6	5						
F4-32/200B	0,75	1		12,5	12,3	12	11,5	11,2	10,8	10,3	9,8	9					
F4-32/200A	1,1	1,5		14	13,9	13,6	13	12,8	12,2	11,9	11	10,5					
F4-32/200BH	0,75	1		11,3	11	10,7	10,2	9,2									
F4-32/200AH	0,75	1		13,8	13,7	13	12,4	11,5									
F4-32/250C	1,1	1,5		18,5	18,2	17,8	17,2	16,2	14,8	13,5							
F4-32/250B	1,5	2		21,5	21,2	20,8	20,2	19,5	15,3	17	15,5						
F4-32/250A	2,2	3		24	23,7	23,3	22,7	22	20,5	19,8	18,3	16,5					
F4-40/160B	0,37	0,5		7,5	7,5	7,4	7,2	7	6,7	6,4	6	5,4	4,1				
F4-40/160A	0,55	0,75		9	9	8,9	8,8	8,7	8,4	8,1	7	7,1	5,8	4,5			
F4-40/200B	0,75	1		11,5	11,5	11,4	11,2	11	10,8	10,4	9,9	9,5	8,5	7			
F4-40/200A	1,1	1,5		13,8	13,7	13,6	13,4	13,2	13	12,7	12,5	12	11,1	10			
F4-40/250C	1,1	1,5		15,5	15,3	15,2	15,1	15	14,8	14,5	14	13,6	12,9	11,5	10		
F4-40/250B	1,5	2		17,5	17,3	17,2	17,1	17	16,8	16,5	16,3	16	15	13,5	12		
F4-40/250A	2,2	3		22	22	21,9	21,7	21,5	21,3	21	20,7	20,2	19,2	18,2	17		

Tabla de prestaciones 1.500 rpm

Modelo	Potencia		Q m³/h l/min	9	12	15	18	21	24	27	30	33	36	39	42	48	51	54		
	kW	CV		150	200	250	300	350	400	450	500	550	600	650	700	800	850	900		
F4-50/125B	0,55	0,75	H mts	5	5	4,9	4,7	4,5	4,2	3,7	3,3	2,7	2							
F4-50/125A	0,55	0,75		6	5,9	5,8	5,6	5,4	5,1	4,7	4,2	3,7	3							
F4-50/160B	0,75	1		8	7,8	7,7	7,5	7,2	6,9	6,5	5,9	5,3	4,6	3,8						
F4-50/160A	1,1	1,5		9,3	9,2	9,1	8,9	8,7	8,4	8	7,4	6,8	6,2	5,4	4,5					
F4-50/200C	1,5	2			11	11	11	10,8	10,8	10,5	10,3	10	9,8	9,5	9	8	7,5			
F4-50/200B	2,2	3			13	13	13	12,9	12,8	12,6	12,4	12,1	11,9	11,4	11,1	10,1	9,5			
F4-50/200A	2,2	3			15	15	15	15	14,9	14,8	14,6	14,2	14,1	13,9	13,5	12,5	12	11,2		
F4-50/200AR	3	4			17	17	17	17	16,9	16,8	16,7	16,4	16,2	15,9	15,5	14,5	14	13,2		
F4-50/250D	1,1	1,5		12,5	12,3	12	11,5	11,1	10,5	9,8	8,8	7,8	6,5	5						
F4-50/250C	1,5	2		14	13,9	13,6	13,2	12,8	12	11,2	10,2	9,2	8	6,6	5					
F4-50/250B	2,2	3		18	17,9	17,6	17,2	16,8	16,2	15,5	14,8	14	13	11,8	10,5					
F4-50/250A	2,2	3		20	19,9	19,7	19,5	19	18,5	18	17,2	16,2	15,3	14,2	13					
F4-50/250AR	3	4		23,5	23,4	23,2	23	22,6	22,1	21,6	21	20	19	18	17					

Tabla de prestaciones 1.500 rpm

Modelo	Potencia		Q m³/h l/min	12	18	24	30	36	42	48	54	60	66	72	75	78		
	kW	CV		200	300	400	500	600	700	800	900	1000	1100	1200	1250	1300		
F4-65/125B	0,75	1	H mts		4,7	4,7	4,6	4,5	4,3	4,1	3,8	3,4	3					
F4-65/125A	1,1	1,5			5,7	5,7	5,6	5,5	5,4	5,2	5	4,7	4,4	4				
F4-65/160C	1,1	1,5			8	8	7,9	7,7	7,5	7,2	6,7	6,2	5,5					
F4-65/160B	1,5	2			9,1	9,1	9	8,8	8,6	8,3	7,8	7,3	6,6	5,7				
F4-65/160A	2,2	3			10,4	10,1	10,1	9,9	9,7	9,4	9	8,5	7,8	7				
F4-65/200A	2,2	3			12	12	11,9	11,6	11,4	11	10,6	10,1	9,5	8,8	8,5			
F4-65/200AR	3	4			14	13,9	13,8	13,6	13,4	13,1	12,7	12,1	11,5	10,8	10,3	10		
F4-65/250B	4	5,5		21,8	21,8	21,7	21,5	21,2	20,7	20,2	19,1	18,6	17,5	16,2	15,5			
F4-65/250A	5,5	7,5		23,5	23,5	23,5	23,4	23,1	22,6	22,1	21,5	20,5	19,6	18,5	17,8	17		

Tabla de prestaciones 1.500 rpm

Modelo	Potencia		Q m³/h l/min	18	24	36	48	60	72	84	96	108	114	120	144	156	165	180		
	kW	CV		300	400	600	800	1000	1200	1400	1600	1800	1900	2000	2400	2600	2750	3000		
F4-80/160D	1,5	2	H mts	6,3	6,3	6,3	6,1	5,8	5,4	4,8	4,2	3,4	3	2,5						
F4-80/160C	2,2	3		7,5	7,5	7,4	7,3	6,9	6,5	6	5,4	4,6	4,2	3,8						
F4-80/160B	2,2	3		8,8	8,8	8,8	8,6	8,3	7,9	7,4	6,7	5,9	5,4	5						
F4-80/160A	3	4		10	10	10	9,8	9,5	9,1	8,6	8	7,2	6,8	6,2						
F4-80/200B	4	5,5		14	13,9	13,7	13,4	13	12,5	11,7	10,6	9								
F4-80/200A	5,5	7,5		15,5	15,5	15,4	15,2	14,8	14,5	13,7	12,8	11,5	10,5							
F4-80/250B	5,5	7,5		19,5	19,5	19,5	19,2	18,7	17,9	16,7	15,3	13,5								
F4-80/250A	7,5	10		22	22	22	21,9	21,6	21	20	18,5	16,5	15							
F4-100/160B	2,2	3			8,1	8	7,9	7,5	7,3	6,9	6,5	6	5,8	5,5	4,1	3,2	2,7			
F4-100/160A	3	4			9,2	9,1	9	8,7	8,5	8,1	7,8	7,3	7	6,8	5,5	4,8	4,2	3,2		
F4-100/200C	4	5,5			12,7	12,6	12,5	12,2	11,8	11,3	10,6	9,9	9,3	8,9						
F4-100/200B	5,5	7,5			14,2	14,1	13,9	13,6	13,3	12,8	12,2	11,6	11	10,7	8,5					
F4-100/200A	5,5	7,5			15,8	15,7	15,6	15,4	15	14,6	14,2	13,5	13	12,8	11,4	9,5				
F4-100/250B	7,5	10			18,5	18,5	18,3	18,2	18	17,5	17,1	16,5	16	15,7	13,2	11,5				
F4-100/250A	9,2	12,5			22	22	22	21,8	21,6	21,2	20,9	20,3	20	19,7	17,9	16,5	15	13		

Serie SHE2

Electrobombas centrífugas monobloc normalizadas EN 733 (DIN 24255) a 2.900 rpm



Prestaciones

- Altura manométrica hasta 112 m
- Caudal hasta 2.200 l/min (144 m³/h)

Límites de empleo

- Temperatura del líquido -20 °C hasta +110 °C
- Presión de trabajo máxima 10 bar

Características de empleo e instalación

La serie está formada por electrobombas monobloc, construidas totalmente en acero Inox AISI 316 L, y según la norma DIN 24255.

Aptas para trasiego de líquidos limpios y químicamente compatibles con el acero Inox.

Se aconseja su empleo para instalaciones de climatización, tratamientos de agua, etc.

Los motores deberán protegerse con un guardamotor adecuado.

Características de construcción

- **Cuerpo de bomba, rodete y disco para cierre:** En acero Inox AISI 316 L.
- **Eje:** De acero Inox AISI 316 L.
- **Sello mecánico:** De cerámica - grafito, según DIN 24960.
- **Motor eléctrico:** Asíncrono, con ventilación externa y apto para el servicio continuo, aislamiento clase F, protección IP55.
A 230/400 V, hasta 4 CV y 400/700 V a partir de 5,5 CV. Trifásicos a 230/400 V, 50 Hz, de alto rendimiento clase IE2.

Conexiones

- SHE2** Aspiración: 50 mm – Impulsión 32 mm
- SHE40** Aspiración: 65 mm – Impulsión 40 mm
- SHE50** Aspiración: 65 mm – Impulsión 50 mm
- SHE65** Aspiración: 80 mm – Impulsión 65 mm
- SHE80** Aspiración: 100 mm – Impulsión 80 mm

SHE2 - Tabla de prestaciones 2.900 rpm

Modelo	Potencia		Q m ³ /h l/s	0	7	9	11	13	15	17	19	22	24	26	28	30	
	kW	CV		0	1,9	2,5	3,1	3,6	4,2	4,7	5,3	6,1	6,7	7,2	7,8	8,3	
SHE2 25-125/07	0,75	1	H mts	16,1		14,1	13,1	12,0	10,7	9,2	7,6						
SHE2 25-125/11	1,1	1,5		20,7		19,0	18,1	17,1	16,0	14,6	13,2	10,7					
SHE2 25-160/15	1,5	2		24,4		23,0	22,0	20,7	19,2	17,4	15,4	12,1	9,7				
SHE2 25-160/22	2,2	3		30,6		29,2	28,4	27,3	25,9	24,2	22,2	19,0	16,7				
SHE2 25-200/30	3	4		38,8		35,7	34,5	33,2	31,6	29,7	27,6	24,0	21,4				
SHE2 25-200/04	4	5,5		48,4		45,6	44,7	43,6	42,2	40,7	38,9	35,8	33,5	31,0			
SHE2 25-250/55	5,5	7,5		53,0	51,5	50,7	49,8	48,7	47,4	45,8	44,1	41,0					
SHE2 25-250/75	7,5	10		66,5		64,4	63,4	62,1	60,7	59,0	57,0	53,8	51,3	48,6			
SHE2 25-250/110	11	15		82,4		79,7	78,6	77,4	75,9	74,3	72,5	69,4	67,2	64,8	62,2	59,4	
SHE2 32-125/07	0,75	1		16,0		14,4	13,5	12,5	11,4	10,2	8,9	6,6					
SHE2 32-125/11	1,1	1,5		20,7		19,0	18,2	17,2	16,1	14,8	13,5	11,2	9,7				
SHE2 32-160/15	1,5	2		24,6		23,3	22,4	21,2	19,7	18,1	16,3	13,3	11,1				
SHE2 32-160/22	2,2	3		30,8		29,7	28,9	27,9	26,6	25,1	23,5	20,8	18,8	16,7			
SHE2 32-200/30	3	4		39,4		36,7	35,7	34,5	33,2	31,7	30,0	27,2	25,1				
SHE2 32-200/40	4	5,5		49,0		45,8	44,7	43,3	41,8	40,1	38,2	35,1	32,7	30,1			
SHE2 32-250/55	5,5	7,5		53,0	51,7	51,0	50,1	49,0	47,8	46,3	44,6	41,6					
SHE2 32-250/75	7,5	10		66,5		64,8	63,9	62,8	61,5	60,0	58,2	55,1	52,8	50,1			
SHE2 32-250/110	11	15		82,1		80,3	79,3	78,0	76,5	74,8	73,0	70,1	68,1	65,9	63,5	61,0	

SH2 - Tabla de prestaciones 2.900 rpm

Modelo	Potencia		Q m³/h l/s	0	14	17	21	24	27	31	34	38	41	44	48	51	
	kW	CV		0	3,9	4,7	5,8	6,7	7,5	8,6	9,4	10,6	11,4	12,2	13,3	14,2	
SHE2 40-125/11	1,1	1,5	H mts	15,7	14,1	13,3	12,0	10,9	9,8	8,2	7,0	5,2					
SHE2 40-125/15	1,5	2		19,9		17,4	16,2	15,2	14,0	12,4	11,2	9,4	8,0				
SHE2 40-125/22	2,2	3		23,4			20,3	19,4	18,3	16,8	15,6	13,8	12,3	10,8			
SHE2 40-160/30	3	4		30,9			27,7	26,4	24,9	22,7	20,9	18,6	16,8	15,0			
SHE2 40-160/40	4	5,5		37,9			34,4	33,2	31,8	29,7	27,9	25,4	23,4	21,4	18,6		
SHE2 40-200/55	5,5	7,5		49,1			45,2	43,8	42,2	39,7	37,6	34,5	31,9	29,1	25,0		
SHE2 40-200/75	7,5	10		58,2			53,9	52,4	50,8	48,4	46,3	43,3	40,9	38,2	34,4		
SHE2 40-250/92	9,2	12,5		64,9			60,9	59,6	58,1	55,6	53,3	49,5	45,9				
SHE2 40-250/110A	11	15		64,9			60,9	59,6	58,1	55,6	53,3	49,5	45,9				
SHE2 40-250/110	11	15		74,6			70,3	69,0	67,6	65,2	63,1	59,6	56,4	52,7			
SHE2 40-250/150	15	20		87,7			82,9	81,6	80,1	77,8	75,9	72,9	70,2	67,2	62,4	58,2	

Modelo	Potencia		Q m³/h l/s	0	28	33	39	44	50	56	62	67	73	79	84	90	
	kW	CV		0	7,8	9,2	10,8	12,2	13,9	15,6	17,2	18,6	20,3	21,9	23,3	25,0	
SHE2 50-125/22	2,2	3	H mts	17,5	15,5	14,7	13,6	12,5	11,2	9,7	8,1	6,7					
SHE2 50-125/30	3	4		20,6		18,5	17,4	16,3	14,9	13,4	11,7	10,3	8,6				
SHE2 50-125/40	4	5,5		24,8			22,1	21,0	19,7	18,2	16,6	15,2	13,5	11,7	10,2		
SHE2 50-160/55	5,5	7,5		33,8			30,5	29,3	27,7	25,9	24,0	22,3	20,2	18,0	16,1		
SHE2 50-160/75	7,5	10		40,7			36,8	35,6	34,1	32,4	30,6	28,8	26,5	24,0	21,7	18,6	
SHE2 50-200/92	9,2	12,5		52,9			46,4	44,6	42,0	39,1	35,9	32,9	29,0	24,6	20,8		
SHE2 50-200/110A	11	15		52,9			46,4	44,6	42,0	39,1	35,9	32,9	29,0	24,6	20,8		
SHE2 50-200/110	11	15		59,7			53,5	51,7	49,3	46,4	43,2	40,2	36,3	32,0	28,1		
SHE2 50-250/150	15	20		70,2			65,9	64,6	62,7	60,3	57,3	54,3	50,0				
SHE2 50-250/185	18,5	25		79,9			74,1	72,7	70,6	68,2	65,4	62,7	58,9	54,4			
SHE2 50-250/220	22	30		88,9			83,7	82,2	80,2	77,8	75,0	72,4	68,8	64,7	60,7		

Modelo	Potencia		Q m³/h l/s	0	29	38	48	57	66	76	85	95	104	113	123	132	
	kW	CV		0	8,1	10,6	13,3	15,8	18,3	21,1	23,6	26,4	28,9	31,4	34,2	36,7	
SHE2 65-160/22	4	5,5	H mts	19,1	18,7	17,8	16,5	14,9	13,0	10,9	8,6	6,4					
SHE2 65-160/55	5,5	7,5		24,6		23,4	22,2	20,8	19,1	17,2	15,1	12,7	10,1	7,4			
SHE2 65-160/75	7,5	10		30,7			28,4	26,7	24,9	22,9	20,8	18,5	16,0	13,2			
SHE2 65-160/92	9,2	12,5		35,7			33,8	32,5	30,9	28,9	26,5	23,8	20,8	17,5			
SHE2 65-160/110A	11	15		35,7			33,8	32,5	30,9	28,9	26,5	23,8	20,8	17,5			
SHE2 65-160/110	11	15		41,6				38,5	36,8	34,6	32,1	29,4	26,6				
SHE2 65-200/150	15	20		53,6			50,0	48,1	45,9	43,2	40,3	37,0	33,4	29,7			
SHE2 65-200/185	18,5	25		60,7				55,8	53,7	51,2	48,4	45,2	41,8	38,2			
SHE2 65-200/220	22	30		63,9				60,4	58,6	56,4	53,9	51,0	47,8	44,3	40,7		
SHE2 65-250/300	30	40		83,7					80,7	78,8	76,5	73,8	70,7	67,0	62,9		
SHE2 65-250/370	37	50		96,5					93,8	91,8	89,4	86,7	83,6	80,1	76,3	72,2	

Modelo	Potencia		Q m³/h l/s	0	72	87	103	118	133	148	164	179	194	209	225	240	
	kW	CV		0	20,0	24,2	28,6	32,8	36,9	41,1	45,6	49,7	53,9	58,1	62,5	66,7	
SHE2 80-160/110	11	15	H mts	34,0	31,7	30,3	28,4	26,2	23,6	20,7	17,7	14,6	11,6				
SHE2 80-160/150	15	20		40,8	38,6	37,2	35,4	33,3	30,7	27,9	24,9	21,7	18,4	15,3			
SHE2 80-160/185	18,5	25		47,8	45,4	44,1	42,4	40,3	38,0	35,3	32,4	29,3	26,0	22,6			
SHE2 80-200/220	22	30		53,5	51,2	49,9	48,2	46,2	43,9	41,3	38,4	35,3	32,0	28,7			
SHE2 80-200/300	30	40		64,0	62,4	61,2	59,7	57,7	55,4	52,7	49,7	46,5	43,0	39,5	36,1		
SHE2 80-200/370	37	50		71,7	70,5	69,5	68,2	66,5	64,3	61,8	59,0	55,8	52,4	48,8	45,1	41,5	
SHE2 80-250/450	45	60		83,9			78,8	76,5	73,8	70,6	66,9	62,9	58,5	53,8			
SHE2 80-250/550	55	75		95,9			91,8	89,7	87,2	84,2	80,8	76,9	72,8	68,5			
SHE2 80-250/750	75	100		112,2			108,4	106,5	104,1	101,2	98,0	94,3	90,2	85,9	81,4		

Serie SHE4

**Electrobombas centrífugas monobloc
normalizadas EN 733 (DIN 24255)
a 1.450 rpm**



SHE4 - Tabla de prestaciones 1.450 rpm

Modelo	Potencia		Q m³/h l/s	0	3	5	6	7	8	9	11	12	13	14	15	16	
	kW	CV		0	0,8	1,4	1,7	1,9	2,2	2,5	3,1	3,3	3,6	3,9	4,2	4,4	
SHE4 25-125/02A	0,25	0,33	H mts	4,0		3,5	3,2	2,9	2,5	2,1	1,3						
SHE4 25-125/02	0,25	0,33		5,2		4,6	4,3	4,0	3,7	3,3	2,6						
SHE4 25-160/02A	0,25	0,33		5,9		5,4	5,1	4,8	4,4	3,9	2,8	2,2					
SHE4 25-160/02	0,25	0,33		7,4		6,9	6,7	6,4	6,0	5,6	4,5	3,9	3,3				
SHE4 25-200/03	0,37	0,5		9,4		8,1	7,8	7,3	6,9	6,3	5,1	4,5	3,7				
SHE4 25-200/05	0,55	0,75		12,0		10,8	10,5	10,1	9,7	9,2	8,2	7,5	6,9	6,2			
SHE4 25-200/07	0,75	1		13,0		12,2	11,9	11,6	11,2	10,7	9,7	9,1	8,4	7,7	6,9		
SHE4 25-250/11	1,1	1,5		16,4		15,8	15,5	15,1	14,6	14,1	12,9	12,3	11,6	10,8	10,1	9,3	
SHE4 25-250/15	1,5	2		20,4		19,5	19,2	18,9	18,5	18,0	17,0	16,3	15,7	14,9	14,1	13,3	
SHE4 32-125/02A	0,25	0,33		4,1		3,5	3,3	3,1	2,8	2,4	1,7	1,3					
SHE4 32-125/02	0,25	0,33		5,2		4,6	4,4	4,1	3,8	3,5	2,8	2,4	2,0				
SHE4 32-160/02A	0,25	0,33		6,0		5,5	5,2	4,9	4,5	4,1	3,2	2,6					
SHE4 32-160/02	0,25	0,33		7,5		7,0	6,7	6,4	6,1	5,7	4,8	4,3	3,8	3,2	2,6		
SHE4 32-200/03	0,37	0,5		9,4		8,2	7,9	7,5	7,1	6,6	5,5	4,9	4,3				
SHE4 32-200/05	0,55	0,75		12,0		10,8	10,5	10,1	9,6	9,1	8,0	7,4	6,8	6,1	5,3		
SHE4 32-250/07	0,75	1		13,1		12,3	12,0	11,7	11,3	10,9	9,9	9,3	8,7	8,0	7,3		
SHE4 32-250/11	1,1	1,5		16,4		15,9	15,6	15,3	14,8	14,4	13,2	12,6	11,9	11,2	10,4	9,6	
SHE4 32-250/15	1,5	2		20,4		19,6	19,3	19,0	18,6	18,2	17,3	16,7	16,1	15,4	14,7	13,9	

Modelo	Potencia		Q m³/h l/s	0	8	10	11	13	15	16	18	19	21	23	24	25	
	kW	CV		0	2,2	2,8	3,1	3,6	4,2	4,4	5,0	5,3	5,8	6,4	6,7	6,9	
SHE4 40-125/02A	0,25	0,33	H mts	4,9	4,3	4,0	3,8	3,5	3,1	2,9	2,4	2,2	1,7				
SHE4 40-125/02	0,25	0,33		5,7		4,9	4,7	4,4	4,0	3,8	3,4	3,2	2,7	2,2	1,9		
SHE4 40-160/03	0,37	0,5		7,4	6,6	6,2	6,0	5,5	5,0	4,7	4,1	3,8	3,2	2,5	2,2		
SHE4 40-160/05	0,55	0,75		9,2		8,3	8,1	7,7	7,2	7,0	6,4	6,1	5,5	4,8	4,4	4,0	
SHE4 40-200/07	0,75	1		11,9		11,0	10,8	10,3	9,7	9,3	8,6	8,2	7,3	6,3	5,8		
SHE4 40-200/11	1,1	1,5		14,2		13,1	12,9	12,4	11,8	11,5	10,8	10,4	9,5	8,5	8,0	7,4	
SHE4 40-250/11	1,1	1,5		15,6		14,4	14,2	13,7	13,0	12,7	11,9	11,4	10,3				
SHE4 40-250/15	1,5	2		18,1		16,8	16,6	16,1	15,5	15,2	14,4	14,0	13,1	12,0	11,4		
SHE4 40-250/22	2,2	3		21,5		20,1	19,9	19,4	18,8	18,4	17,7	17,3	16,4	15,4	14,8	14,2	

SHE4 - Tabla de prestaciones 1.450 rpm

Modelo	Potencia		Q m³/h l/s	0	15	18	20	23	26	29	31	34	37	40	42	45	
	kW	CV		0	4,2	5,0	5,6	6,4	7,2	8,1	8,6	9,4	10,3	11,1	11,7	12,5	
SHE4 50-125/02	0,25	0,33	H mts	4,2	3,6	3,3	3,1	2,7	2,4	2,0	1,7	1,3	0,9				
SHE4 50-125/03	0,37	0,5		4,9		4,2	4,0	3,6	3,2	2,8	2,6	2,1	1,7	1,2			
SHE4 50-125/05	0,55	0,75		6,0		5,3	5,1	4,8	4,4	4,0	3,7	3,3	2,9	2,5	2,2	1,7	
SHE4 50-160/07	0,75	1		8,2		7,3	7,1	6,8	6,4	6,0	5,7	5,3	4,8	4,2	3,8		
SHE4 50-160/11	1,1	1,5		9,8		8,8	8,6	8,3	7,9	7,6	7,3	6,9	6,4	5,8	5,4	4,8	
SHE4 50-200/11	1,1	1,5		12,8		11,2	10,8	10,2	9,6	8,8	8,3	7,4	6,5	5,5	4,8		
SHE4 50-200/15	1,5	2		14,7		13,0	12,7	12,1	11,4	10,6	10,1	9,3	8,3	7,3	6,6	5,5	
SHE4 50-250/22A	2,2	3		17,4		16,0	15,7	15,2	14,6	14,0	13,5	12,7	11,7	10,6	9,7		
SHE4 50-250/22	2,2	3		19,4		17,8	17,5	17,0	16,4	15,7	15,2	14,4	13,5	12,4	11,6		
SHE4 50-250/30	3	4		21,9		20,6	20,3	19,8	19,2	18,6	18,1	17,3	16,4	15,4	14,7	13,5	

Modelo	Potencia		Q m³/h l/s	0	15	20	26	32	38	43	49	55	61	66	72	78	
	kW	CV		0	4,2	5,6	7,2	8,9	10,6	11,9	13,6	15,3	16,9	18,3	20,0	21,7	
SHE4 65-160/05	0,55	0,75	H mts	4,7	3,7	3,2	2,7	2,2	1,6								
SHE4 65-160/07	0,75	1		6,1	5,2	4,8	4,3	3,8	3,3	2,7							
SHE4 65-160/11A	1,1	1,5		7,7	6,8	6,4	5,9	5,4	4,8	4,2	3,5	2,8					
SHE4 65-160/11	1,1	1,5		8,7	7,8	7,4	6,9	6,4	5,9	5,3	4,7	4,0					
SHE4 65-160/15	1,5	2		10,2	9,5	9,1	8,6	8,0	7,3	6,7	6,0	5,4	4,8				
SHE4 65-200/15	1,5	2		12,1	10,6	10,0	9,3	8,6	7,8	7,0	6,1	5,2					
SHE4 65-200/22	2,2	3		14,6	13,2	12,6	12,0	11,3	10,5	9,7	8,8	7,9	7,0				
SHE4 65-200/30	3	4		17,5	16,3	15,9	15,3	14,8	14,1	13,4	12,6	11,7	10,8	9,8			
SHE4 65-250/40	4	5,5		20,4		19,3	18,8	18,3	17,6	16,9	16,1	15,2	14,2	13,0			
SHE4 65-250/55	5,5	7,5		23,7		23,1	22,6	22,0	21,4	20,7	19,9	19,1	18,1	17,1	16,0	14,7	

Modelo	Potencia		Q m³/h l/s	0	36	46	56	65	75	85	95	105	115	124	134	144	
	kW	CV		0	10,0	12,8	15,6	18,1	20,8	23,6	26,4	29,2	31,9	34,4	37,2	40,0	
SHE4 80-160/15	1,5	2	H mts	8,0	7,6	7,0	6,3	5,6	4,8	4,0	3,1						
SHE4 80-160/22A	2,2	3		9,4	8,5	7,8	7,1	6,3	5,4	4,5	3,5						
SHE4 80-160/22	2,2	3		10,8	10,4	9,9	9,2	8,5	7,7	6,8	5,9	4,9					
SHE4 80-200/30	3	4		12,3		11,9	11,2	10,4	9,5	8,5	7,5	6,4	5,3				
SHE4 80-200/40	4	5,5		15,4		15,3	14,7	13,9	13,0	12,1	11,1	10,1	9,0	7,9			
SHE4 80-250/55	5,5	7,5		20,3		19,5	18,8	17,9	16,9	15,8	14,4	12,9	11,2	9,3			
SHE4 80-250/75	7,5	10		23,1		22,2	21,6	20,8	19,9	19,0	17,8	16,6	15,2	13,6			
SHE4 80-250/110	11	15		26,6		26,1	25,5	24,7	23,9	22,9	21,8	20,6	19,3	17,9	16,4	14,8	

H = ALTURA MANOMÉTRICA TOTAL EN METROS. Q = CAUDAL.

Serie

LNE

Electrobombas centrífugas en línea



Prestaciones

- Altura manométrica hasta 90 m
- Caudal hasta 15.000 l/min (900 m³/h)

Límites de empleo

- Temperatura del líquido -10 °C hasta +130 °C
- Presión de trabajo máxima 10 bar

Características de empleo e instalación

La serie está formada por electrobombas centrífugas de un impulsor con aspiración e impulsión en línea, y según la norma DIN 24255.

Aptas para circulación de agua fría, caliente o refrigerada y de líquidos químicamente no agresivos ni abrasivos.

Muy adecuadas para su aplicación en abastecimientos hidráulicos a municipios e industrias, aire acondicionado, calefacción, riego por aspersión, pie y goteo.

Los motores deberán protegerse con un guardamotor adecuado.

Características de construcción

- **Cuerpo de bomba, acoplamiento, disco portacierre y rodete:** En hierro fundido GG20.
- **Eje:** De acero Inox AISI.
- **Sello mecánico:** De cerámica - grafito.
- **Motor eléctrico:** Asíncrono, con ventilación externa y apto para el servicio continuo, aislamiento clase F, protección IP55. A 230/400 V, hasta 4 CV y 400/700 V a partir de 5,5 CV. 2 polos 2.850 rpm – 4 polos 1.450 rpm.

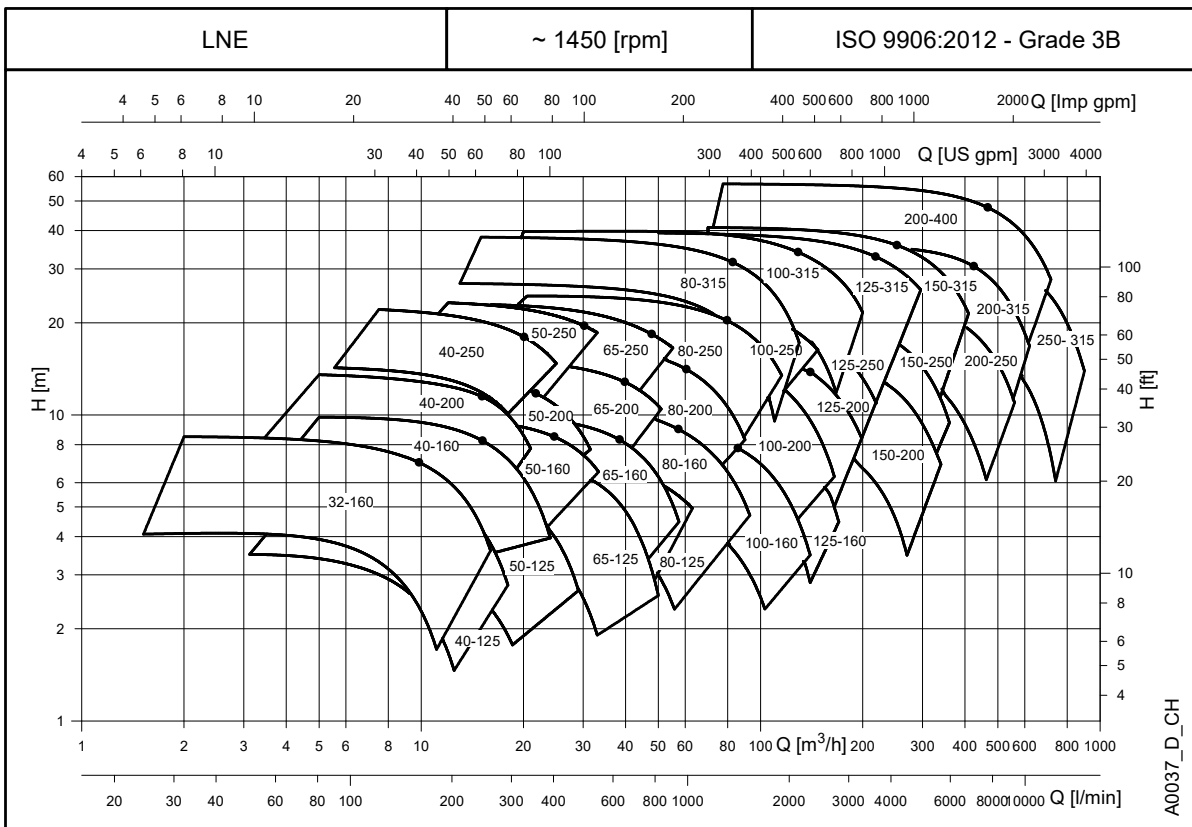
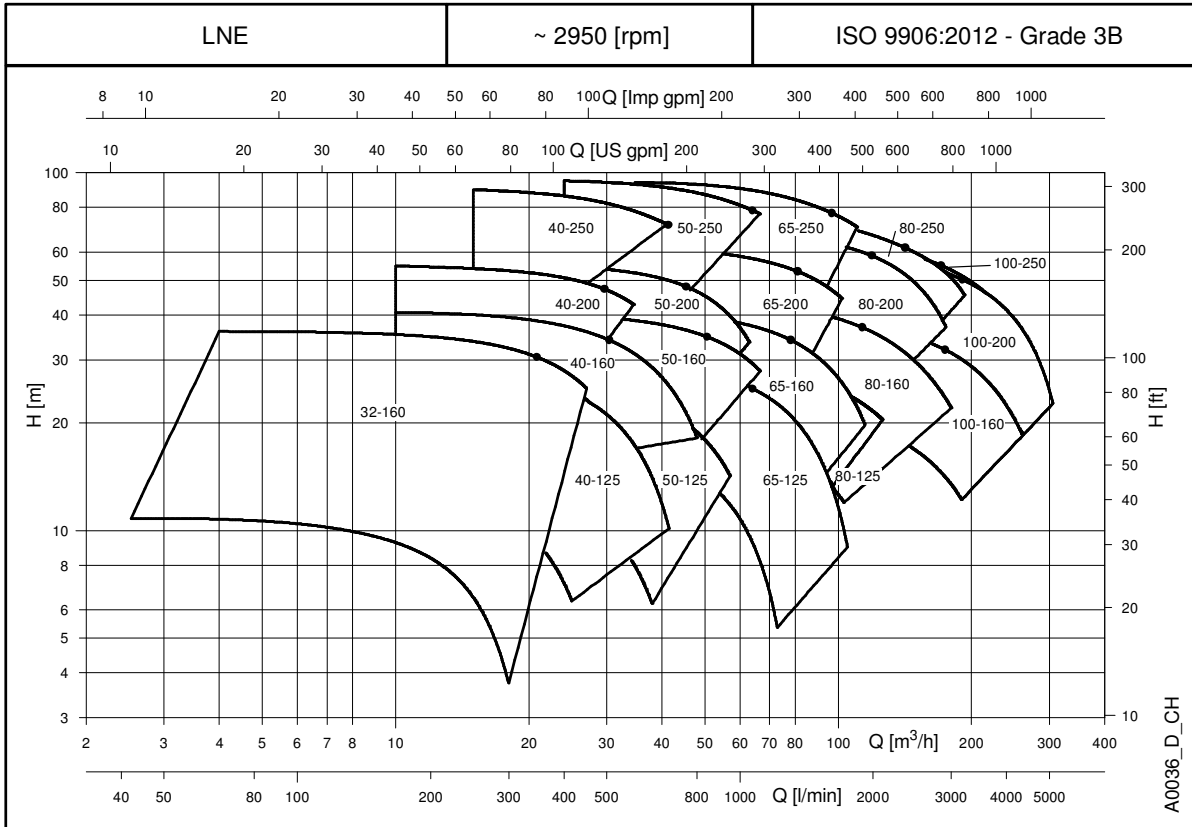

Serie

N

Electrobombas centrífugas normalizadas DIN 24255, sobre bancada



Prestaciones

- Altura manométrica hasta 100 m
- Caudal hasta 10.800 l/min (650 m³/h)

Límites de empleo

- Temperatura del líquido hasta +105 °C
- Presión de trabajo máxima 10 bar

Características de empleo e instalación

Bombas centrífugas construidas con soporte de rodamientos, para su montaje sobre bancada con motor eléctrico o diesel.

Aptas para su uso en abastecimientos de agua, equipos contra incendios, instalaciones de aire acondicionado, riegos, etc.

Características de construcción

- **Cuerpo de bomba, rodete y soporte:** En hierro fundido GG 25.
- **Eje:** De acero Inox F1140.
- **Sello mecánico:** De cerámica - grafito.

Tabla de prestaciones 2.950 rpm a 50 Hz



Tabla de prestaciones 2.950 rpm a 50 Hz



Serie

MV20 / MV3/4

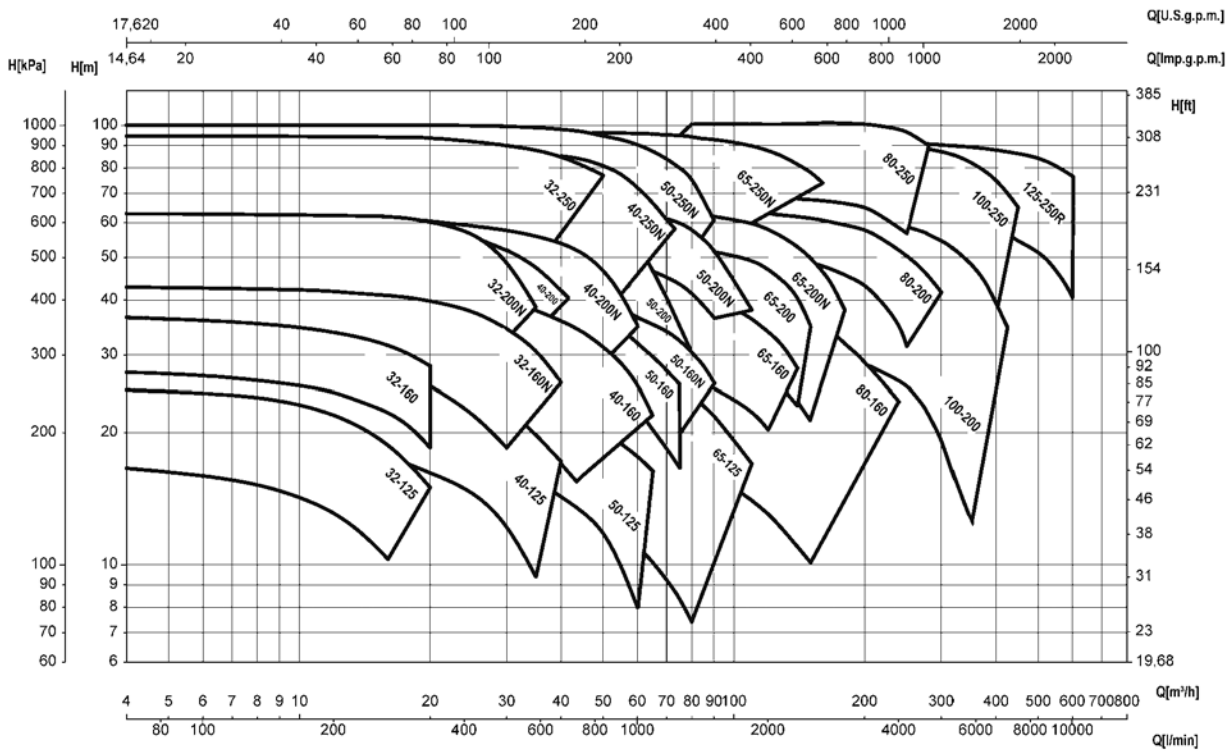
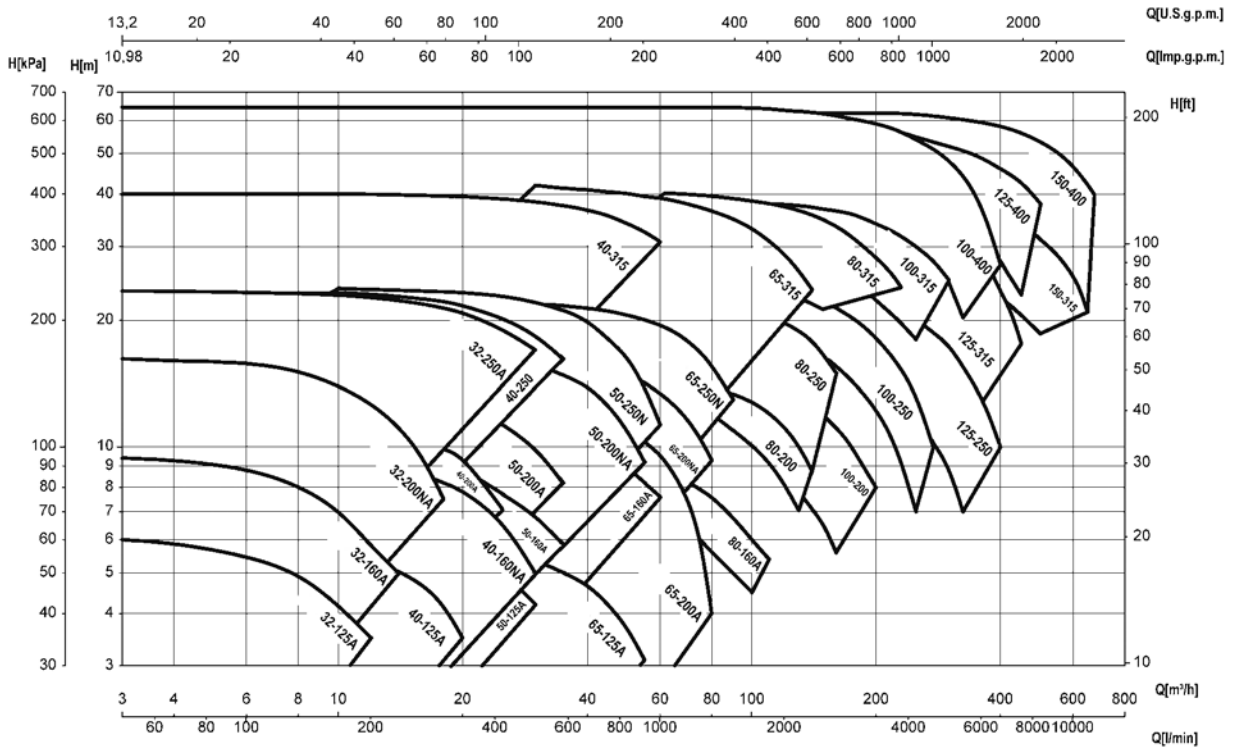
Electrobombas centrífugas multicelulares verticales

Prestaciones

- Altura manométrica hasta 100 m
- Caudal hasta 350 l/min (21,6 m³/h)

Límites de empleo

- Altura de aspiración manométrica hasta 6 m
- Temperatura del líquido hasta +40 °C

Características de empleo e instalación

La serie está formada por bombas centrífugas multicelulares de eje vertical de hasta ocho rodetes, que por su construcción compacta y buen rendimiento hidráulico, son especialmente indicadas para el uso doméstico e industrial en grupos de presión para viviendas, riego de jardines, etc. Se aconseja su utilización con aguas limpias y líquidos no agresivos.

Su instalación deberá efectuarse en lugares protegidos y los motores deberán protegerse con un guardamotor adecuado.

Características de construcción

- **Cuerpo de aspiración e impulsión:** En hierro fundido.
- **Rodetes y carcasa:** En acero Inox AISI 304.



- **Difusores:** En policarbonato con fibra de vidrio.
- **Eje:** En acero Inox AISI 420.
- **Sello mecánico:** En cerámica y grafito.
- **Motor eléctrico:** Asíncrono, con ventilación externa, apto para el funcionamiento continuo, aislamiento clase F y protección IP44 a 2.850 rpm.

Conexiones aspiración e impulsión

- MV20 = 1".
- MV3/4 = ASP 1½" - IMP 1¼".

Tablas de prestaciones

Modelo		Potencia		Amperios			μF	Q m ³ /h									
II 230 V	III 230/400 V	kW	CV	1-230 V	3-230 V	3-400 V		0,5	1	1,5	2	2,5	3,5	4,5	5,5	6	
								8	17	25	33	42	58	75	92	100	
MV20/4M	MV20/4T	0,8	1,1	5,4	4,1	2,3	16	H mts	52	49	47	45	42	32	27	16	12
MV20/5M	MV20/5T	1,2	1,6	7,2	4,6	2,8	20		65	63	60	57	55	44	39	27	20
MV20/6M	MV20/6T	1,2	1,6	7,8	5,7	3,5	25		78	76	73	70	65	61	52	40	32
MV20/7M	MV20/7T	1,5	2	8,6	6,5	3,8	25		90	87	85	83	80	70	60	42	32

Modelo		Potencia		Amperios		Q m ³ /h	1							
II 230 V	III 230/400 V	kW	CV	1-230V	3-400V		l/min	16,6	33,3	50	75	100	125	150
MV3/4 M	MV3/4	1,1	1,5	8,9	3,9	H mts	50	48	45	43	37	30	20	8
MV3/5 M	MV3/5	1,5	2	11,2	4,6		65	63	61	57	50	42	30	12
—	MV3/6	2,2	3	—	5		80	77	73	68	61	52	38	15
—	MV3/8	3	4	—	6		100	97	95	85	75	61	45	20

Modelo		Potencia		Amperios		Q m ³ /h	1,2									
III 230/400 V		kW	CV	3-400V			l/min	20	50	75	100	150	200	250	300	350
MV4/4		2,2	3	4,5		H mts	47	45	43	40	35	30	24	15	5	
MV4/6		3	4	7,6			70	68	64	60	53	46	45	25	5	
MV4/7		4	5,5	11			83	80	75	73	65	57	45	35	8	

Serie

VF/VX/VN

Bombas centrífugas verticales multietapa de Inox



Aplicaciones

- Sistemas de refrigeración de agua.
- Red municipal de abastecimiento y presurización de agua.
- Red de agua doméstica.
- Riego.
- Servicios industriales generales.
- Plantas de lavado.
- Sistema de alimentación de caldera y condensación.
- Tratamiento de aguas.

Descripción

Bombas centrífugas verticales multietapa de circulación en línea fabricadas en acero inoxidable. Totalmente cerradas, refrigeradas por ventilador, aislamiento clase F, motores IP55. Motores de una sola fase hasta 2,2 kW.

Certificación WRAS/ACS para agua potable.

Versión VF: parte hidráulica en acero AISI 304 SS, aspiración/impulsión bomba en fundición.

Versión VX/VN: toda la bomba disponible en acero AISI 304 o AISI 316 L.

Rango de trabajo

Capacidad: Q hasta 240 m³/h.

Carga: H hasta 305 m.

Temperatura: T hasta 120 °C.

Velocidad: n 2.900 rpm.

Potencia: P hasta 110 kW.

Material estándar

Todos los componentes en contacto con el líquido están fabricados en acero Inox 304. Se pueden fabricar en acero Inox 316 si se solicita. El cabezal de la bomba y las cámaras de aspiración e impulsión también se pueden fabricar en fundición si se solicita.

Motor

- Motor estándar eficiencia IE3 de dos polos totalmente encapsulado y enfriado por aire.
- Clasificación protección: IP55.
- Clasificación aislamiento: F.
- Tensión estándar: 50HZ: 1×220-230/240V
3×200-220/346-380V
3×220-240/380-415V
3×380-415V

Bomba

VDROO es un tipo de bomba centrífuga vertical multietapa sin auto cebado impulsada por un motor eléctrico estándar. El eje del motor conecta directamente con el eje de la bomba mediante un acoplamiento. El cilindro resistente a la presión y los componentes de paso de flujo están sujetos dentro del cabezal de la bomba y la cámara de aspiración y de impulsión mediante pernos de fijación. La entrada y salida están situadas en el fondo de la bomba, en el mismo plano. Este tipo de bomba se puede equipar con una protección inteligente, para evitar de forma efectiva que funcione en vacío, fuera de fase o con sobrecarga.

Aplicación

VDROO es una especie de producto multifuncional.

Se puede usar para transportar varios medios, desde agua de grifo a líquidos industriales a diferentes temperaturas y con diferentes tasas de flujo y presión. El tipo **VDROO** sirve para líquidos no corrosivos, mientras que el **VDROO** es adecuada para líquidos ligeramente corrosivos.

- **Suministro de agua:** Filtrado y transporte de agua en depuradoras y presurización en tuberías principales, presurización en edificios de gran altura.
- **Presurización industrial:** Sistema de procesamiento de agua, sistemas de limpieza, sistemas de lavado a alta presión, sistemas antiincendios.
- **Transporte de líquidos industriales:** Sistemas de refrigeración y de aire acondicionado, calderas de agua caliente y sistemas de condensación, suministro a maquinaria, ácidos y alcalinos.
- **Tratamiento de aguas:** Sistemas de ultra filtrado, sistemas de ósmosis inversa, separadores, piscinas.
- **Riego:** Riego de tierras de cultivo, riego por aspersión, riego por goteo.

Condiciones de funcionamiento

- Líquido fluido, limpio, no inflamable y no explosivo sin contenido de gránulos ni fibras.
- Temperatura del líquido: -15 °C +120°C.
- Temperatura ambiente: hasta +40°C.
- Altitud: hasta 1.000 m.

Serie VDR001 Tablas de prestaciones

Modelo	Motor kW	Q m ³ /h	0	0,5	0,7	1	1,2	1,4	1,6	1,8	2	2,2	2,4	
VF, VX, VN-1-3	0,37	H mts	17,5	17	16,8	16	15,6	14,8	13,5	12	10	8,5	6	
VF, VX, VN-1-4	0,37		23,5	23	22,5	21,5	21	19,8	18	16	13,5	11	8	
VF, VX, VN-1-5	0,37		29	28,5	28	27	26	24,5	22,5	10	17	14	10	
VF, VX, VN-1-6	0,37		35	34,5	34	32,5	31,5	30	27	24	20,5	17	12,5	
VF, VX, VN-1-7	0,37		41	40,5	40	39	37	35	32	28	24	20	15	
VF, VX, VN-1-8	0,55		47	46	45,5	43,5	42	40	37	33	29	24,5	18	
VF, VX, VN-1-9	0,55		52,5	52	51,5	49	47	44,5	41	37	32	27	20,5	
VF, VX, VN-1-10	0,55		58,5	58	57	55	52,5	50	46	42	37	31	23	
VF, VX, VN-1-11	0,55		64	63,5	63	61	58,5	55	51	46	40	33,5	25,5	
VF, VX, VN-1-12	0,75		70	69	68,5	67	64,5	61	57	52	45,5	37	28	
VF, VX, VN-1-13	0,75		75,5	75	74,5	73	70	66,5	61,5	56	49	40,5	31	
VF, VX, VN-1-15	0,75		87,5	86,5	85,5	84	81	76,5	71	65	57	47	36	
VF, VX, VN-1-17	1,1		99	98	97	95	91,5	86,5	81	73	64	53	41	
VF, VX, VN-1-19	1,1		110	109	108	106	103	98	91	82	72	59	46	
VF, VX, VN-1-22	1,1		128	127	126	122	118	112	105	95	83	69	54	
VF, VX, VN-1-25	1,5		146	145	144	139	134	128	121	111	98	83	63	
VF, VX, VN-1-27	1,5		158	157	155	150	145	138	130	119	106	90	69	
VF, VX, VN-1-30	1,5		175	174	172	167	161	154	145	133	118	100	77	
VF, VX, VN-1-32	2,2		189	188	186	180	174	166	155	143	129	110	85	
VF, VX, VN-1-34	2,2		200	199	198	192	185	176	165	152	137	117	90	
VF, VX, VN-1-36	2,2	212	211	209	203	196	186	175	161	145	124	95		
VF, VX, VN-1-38	2,2	225	224	221	215	208	197	185	171	153	131	101		
VF, VX, VN-1-40	2,2	237	236	233	226	219	208	195	180	161	138	106		

Serie VDR003 Tablas de prestaciones

Modelo	Motor kW	Q m ³ /h	0	1,2	1,6	2	2,4	2,8	3	3,2	3,6	4	4,4	
VF, VX, VN-3-3	0,37	H mts	22,2	21,5	21	20,5	19,5	18	17	16,5	15	12,5	9,5	
VF, VX, VN-3-4	0,37		29,7	29	28,5	27,5	26	24	23	22	20	17	13	
VF, VX, VN-3-5	0,55		37,2	36	35	33,5	32	30	29	28	25	21	16	
VF, VX, VN-3-6	0,55		45	43,5	42,5	41	39	36,5	35	33,5	30	25	19,5	
VF, VX, VN-3-7	0,75		52,5	51	50	49	46	43	41	39,5	35	30	23	
VF, VX, VN-3-8	0,75		60	58,5	58	56	53	49	47	45	40	34	26,5	
VF, VX, VN-3-9	1,1		67,5	66	65	63	60	56	53	51	45	38	30	
VF, VX, VN-3-10	1,1		75	73	72	70	66	61	59	56	50	42	33,5	
VF, VX, VN-3-11	1,1		82,5	80	79	77	73	68	65	62	55	47	37	
VF, VX, VN-3-12	1,1		90	88	86	83	79	74	71	67	59	50	40,5	
VF, VX, VN-3-13	1,5		98	95	93	90	86	80	77	73	64	54	44	
VF, VX, VN-3-14	1,5		105	102	101	98	92,5	86	83	78	69	58	47	
VF, VX, VN-3-15	1,5		113	110	108	105	100	94	90	86	76	64	51	
VF, VX, VN-3-16	1,5		120	118	116	112	107	100	96	92	81	69	54	
VF, VX, VN-3-19	2,2		143	140	137	132	126	119	114	108	96	82	64	
VF, VX, VN-3-21	2,2		158	155	152	147	140	131	126	120	106	90	71	
VF, VX, VN-3-23	2,2		173	170	166	161	153	144	138	131	115	97	78	
VF, VX, VN-3-25	3		188	185	181	175	166	156	150	142	125	105	85	
VF, VX, VN-3-27	3		204	200	195	188	180	169	162	155	138	117	92	
VF, VX, VN-3-29	3		220	215	210	203	194	182	175	167	148	126	99	
VF, VX, VN-3-31	3	235	230	224	216	207	194	187	178	159	134	106		

Serie VDR005 Tablas de prestaciones

Modelo	Motor kW	Q m ³ /h	0	2,5	3	4	5	6	7	8	8,5			
VF, VX, VN-5-3	0,55	H mts	22,1	21	20,5	19	17,5	15	12	9	7,5			
VF, VX, VN-5-4	0,55		29,5	28	27,5	26	24	21	17	13	11			
VF, VX, VN-5-5	0,55		37	35	34,5	33	30	27	23	18	15			
VF, VX, VN-5-6	1,1		44,5	42	41,5	40	37	33	27	21	18			
VF, VX, VN-5-7	1,1		52	49,5	48,5	46	42,5	38,5	31,5	24,5	21			
VF, VX, VN-5-8	1,1		59	57	56	53	49	44	36	28	24			
VF, VX, VN-5-9	1,5		67	64	63	60	55	49,5	41,5	31,5	27			
VF, VX, VN-5-10	1,5		74,5	71	70	66	62	55	46	35	30			
VF, VX, VN-5-11	1,5		82	78	77	73	68	61	51	39	33			
VF, VX, VN-5-12	2,2		89,5	85	84	81	74,5	66	55	43	37			
VF, VX, VN-5-13	2,2		97	92	91	87	80	71	60	47	40			
VF, VX, VN-5-14	2,2		104	100	98	93	87	77	65	51	43,5			
VF, VX, VN-5-15	2,2		112	107	106	100	93	82	69	54	46,5			
VF, VX, VN-5-16	2,2		119	114	112	107	99	88	74	58	50			
VF, VX, VN-5-18	3		134	128	126	120	111	99	84	66	56			
VF, VX, VN-5-21	3		157	150	147	140	130	116	98	77	66			
VF, VX, VN-5-23	4		172	165	161	153	142	128	108	86	74			
VF, VX, VN-5-25	4		187	179	175	167	155	139	117	93	80			
VF, VX, VN-5-28	4		210	201	197	187	174	156	132	105	90			
VF, VX, VN-5-30	5,5		225	216	212	201	186	169	144	115	98			
VF, VX, VN-5-33	5,5	249	238	234	222	206	187	160	127	109				

Serie VDR0010 Tablas de prestaciones

Modelo	Motor kW	Q m ³ /h	0	5	6	8	10	12	14	
VF, VX, VN-10-2	0,75	H mts	22,2	21	20,5	19	16,5	13,5	9,5	
VF, VX, VN-10-3	1,1		33,3	31,5	31	28,5	25,5	22	16,5	
VF, VX, VN-10-4	1,5		44,5	42	41	38	34	29	22	
VF, VX, VN-10-5	2,2		56	52,5	51	48	43	37	28	
VF, VX, VN-10-6	2,2		67	63	62	58	52	44	34	
VF, VX, VN-10-7	3		78,5	74	73	69	62	52	40	
VF, VX, VN-10-8	3		90	85	84	79	71	60	46	
VF, VX, VN-10-9	4		101,5	96	94	89	80	67	52	
VF, VX, VN-10-10	4		113	107	105	98	89	76	58	
VF, VX, VN-10-11	4		124	118	115	108	98	84	64	
VF, VX, VN-10-13	5,5		147	140	138	130	116	99	76	
VF, VX, VN-10-15	5,5		171	162	159	149	134	114	88	
VF, VX, VN-10-17	7,5		194	184	180	169	153	130	100	
VF, VX, VN-10-18	7,5		205	195	191	180	163	141	108	
VF, VX, VN-10-20	7,5		228	217	213	200	181	155	120	
VF, VX, VN-10-21	7,5		240	228	223	210	191	162	126	
VF, VX, VN-10-22	11		250	240	235	221	201	171	132	

Serie VDR0015 Tablas de prestaciones

Modelo	Motor kW	Q m ³ /h	0	8	10	12	14	15	16	18	20	22	24	
VF, VX, VN-15-2	2,2	H mts	26	24,5	24	23,5	23	22,5	21,5	20	18	16	13,5	
VF, VX, VN-15-3	3		40	37,5	37	36,5	35,5	34,5	34	32	29	25	21	
VF, VX, VN-15-4	4		54	50,5	50	49	47,5	47	46	43	39	34	28,5	
VF, VX, VN-15-5	4		68	63	62	61	59	58	57	53	48	42,5	36	
VF, VX, VN-15-6	5,5		82	76	75	73	71	69	67	63	58	52	43	
VF, VX, VN-15-7	5,5		96	89	88	86	83	81	79	74	68	61	51	
VF, VX, VN-15-8	7,5		110	102	100	98	95	93	91	85	78	69	59	
VF, VX, VN-15-9	7,5		124	115	113	111	108	106	103	96	88	78	67	
VF, VX, VN-15-10	11		138	128	126	124	121	118	115	107	98	87	75	
VF, VX, VN-15-12	11		166	154	152	149	145	142	138	129	117	104	90	
VF, VX, VN-15-14	11		194	180	177	173	168	165	160	149	136	122	106	
VF, VX, VN-15-16	15		222	209	205	200	194	189	184	172	157	142	125	
VF, VX, VN-15-18	15		250	235	231	225	218	213	207	194	177	160	141	

Serie VDR0020 Tablas de prestaciones

Modelo	Motor kW	Q m ³ /h	0	10	12	14	16	18	20	22	24	26	28	29	
VF, VX, VN-20-2	2,2	H mts	27,2	25,5	25	24,5	24	23,7	23	22	20,5	18	16	14,5	
VF, VX, VN-20-3	4		41,5	39,5	39	38	37	36	35	33	31	28	25	23,5	
VF, VX, VN-20-4	5,5		55,5	52,5	51	50	49	48,5	47	45	41,5	37	33	31,5	
VF, VX, VN-20-5	5,5		69,5	66	65	64	62	60	58	55	51	47	42	40	
VF, VX, VN-20-6	7,5		84	79	78	77	75	73	70	66	62	58	52	48	
VF, VX, VN-20-7	7,5		98	92,5	91	90	88	85	82	78	73	68	61	57,5	
VF, VX, VN-20-8	11		113	106	105	103	101	98	95	90	84	77	70	66	
VF, VX, VN-20-10	11		141	133	132	130	127	123	119	113	106	97	88	83	
VF, VX, VN-20-12	15		171	160	158	156	153	149	143	137	127	117	106	100	
VF, VX, VN-20-14	15		200	187	185	183	179	174	168	160	149	137	124	117	
VF, VX, VN-20-17	18,5		244	228	225	222	218	212	205	195	182	168	154	147	

Serie VDR0032 Tablas de prestaciones

Modelo	Motor		Q m³/h	16	20	24	28	32	36	40	
	kW	Hp									
VF, VX, VN-32-10	2,2	3	H mts	18	17	15	14	13	11	8	
VF, VX, VN-32-20-2	3	4		29	28	26	23	20	16	11	
VF, VX, VN-32-20	4	5,5		36	34	32	29	27	23	18	
VF, VX, VN-32-30-2	5,5	7,5		47	44	41	39	33	28	21	
VF, VX, VN-32-30	5,5	7,5		54	51	48	44	40	35	27	
VF, VX, VN-32-40-2	7,5	10		65	62	58	53	46	40	30	
VF, VX, VN-32-40	7,5	10		72	69	65	59	53	47	37	
VF, VX, VN-32-50-2	11	15		83	79	74	68	60	52	41	
VF, VX, VN-32-50	11	15		90	86	81	74	67	59	47	
VF, VX, VN-32-60-2	11	15		101	97	80	83	74	65	51	
VF, VX, VN-32-60	11	15		108	104	97	90	81	72	57	
VF, VX, VN-32-70-2	15	20		119	114	107	98	88	78	60	
VF, VX, VN-32-70	15	20		126	121	113	105	95	85	67	
VF, VX, VN-32-80-2	15	20		136	131	123	114	102	90	71	
VF, VX, VN-32-80	15	20		144	138	130	120	109	97	77	
VF, VX, VN-32-90-2	18,5	25		154	148	140	129	117	102	82	
VF, VX, VN-32-90	18,5	25		162	156	147	136	124	109	88	
VF, VX, VN-32-100-2	18,5	25		175	166	157	146	131	115	91	
VF, VX, VN-32-100	18,5	25		182	173	164	152	138	122	98	
VF, VX, VN-32-110-2	22	30		193	184	173	164	146	128	102	
VF, VX, VN-32-110	22	30		200	191	180	168	153	135	109	
VF, VX, VN-32-120-2	22	30		211	201	189	178	160	140	113	
VF, VX, VN-32-120	22	30		218	208	196	184	167	147	120	
VF, VX, VN-32-130-2	30	40		230	128	206	193	174	153	124	
VF, VX, VN-32-130	30	40		237	225	213	200	181	160	131	
VF, VX, VN-32-140-2	30	40		247	235	222	210	189	165	135	
VF, VX, VN-32-140	30	40		255	242	229	216	196	172	142	
VF, VX, VN-32-150-2	30	40		266	253	239	224	203	178	145	
VF, VX, VN-32-150	30	40		274	260	246	231	210	185	152	
VF, VX, VN-32-160-2	30	40		284	270	255	240	218	190	156	
VF, VX, VN-32-160	30	40	292	277	262	246	225	197	163		

Serie VDR0045 Tablas de prestaciones

Modelo	Motor		Q m³/h	25	30	35	40	42	45	50	55	
	kW	Hp										
VF, VX, VN-45-10	4	5,5	H mts	24	26	22	21	20	19	18	16	
VF, VX, VN-45-20-2	5,5	7,5		40	38	36	33	32	30	27	23	
VF, VX, VN-45-20	7,5	10		48	46	44	42	41	39	35	31	
VF, VX, VN-45-30-2	11	15		63	31	58	54	52	50	44	38	
VF, VX, VN-45-30	11	15		71	69	66	63	61	58	53	47	
VF, VX, VN-45-40-2	15	20		87	84	80	75	73	69	62	54	
VF, VX, VN-45-40	15	20		95	92	88	84	81	78	71	62	
VF, VX, VN-45-50-2	18,5	25		111	107	102	96	93	88	80	69	
VF, VX, VN-45-50	18,5	25		119	115	110	105	101	97	88	78	
VF, VX, VN-45-60-2	22	30		135	130	124	117	113	108	97	85	
VF, VX, VN-45-60	22	30		143	138	132	125	122	116	106	93	
VF, VX, VN-45-70-2	30	40		158	152	146	138	134	127	115	100	
VF, VX, VN-45-70	30	40		166	161	154	146	142	135	124	109	
VF, VX, VN-45-80-2	30	40		182	175	168	159	154	146	133	116	
VF, VX, VN-45-80	30	40		190	184	176	167	162	154	141	124	
VF, VX, VN-45-90-2	30	40		205	198	190	180	174	166	150	132	
VF, VX, VN-45-90	37	50		214	207	198	188	183	174	159	140	
VF, VX, VN-45-100-2	37	50		230	221	212	200	194	185	168	147	
VF, VX, VN-45-100	37	50		238	230	220	209	203	193	177	155	
VF, VX, VN-45-110-2	45	60		255	246	236	223	217	206	188	165	
VF, VX, VN-45-110	45	60		263	255	244	232	225	214	196	173	
VF, VX, VN-45-120-2	45	60		280	270	259	245	238	226	206	181	
VF, VX, VN-45-120	45	60		289	280	268	255	247	236	216	190	
VF, VX, VN-45-130-2	45	60		305	294	282	267	259	247	225	198	

Serie VDR0065 Tablas de prestaciones

Modelo	Motor		Q m ³ /h	30	40	50	60	65	70	80	
	kW	Hp									
VF, VX, VN-65-10-1	4	5,5	H mts	19	18	16	14	13	11	8	
VF, VX, VN-65-10	5,5	7,5		27	25	23	21	20	18	15	
VF, VX, VN-65-20-2	7,5	10		39	36	33	29	26	23	17	
VF, VX, VN-65-20-1	11	15		46	44	40	36	33	30	24	
VF, VX, VN-65-20	11	15		53	51	47	43	40	37	30	
VF, VX, VN-65-30-2	15	20		66	62	56	50	45	41	32	
VF, VX, VN-65-30-1	15	20		73	69	63	57	53	48	39	
VF, VX, VN-65-30	18,5	25		80	76	70	64	60	55	46	
VF, VX, VN-65-40-2	18,5	25		92	87	80	71	66	60	47	
VF, VX, VN-65-40-1	22	30		100	94	87	78	73	67	54	
VF, VX, VN-65-40	22	30		107	101	94	85	80	74	61	
VF, VX, VN-65-50-2	30	40		121	114	105	95	88	80	64	
VF, VX, VN-65-50-1	30	40		128	121	112	102	95	87	71	
VF, VX, VN-65-50	30	40		136	129	119	109	102	94	78	
VF, VX, VN-65-60-2	30	40		150	142	131	118	110	101	81	
VF, VX, VN-65-60-1	37	50		157	149	138	125	117	108	88	
VF, VX, VN-65-60	37	50		164	156	145	132	124	115	95	
VF, VX, VN-65-70-2	37	50		179	169	156	141	132	121	99	
VF, VX, VN-65-70-1	37	50		186	176	163	148	139	128	106	
VF, VX, VN-65-70	45	60		193	183	170	155	146	135	112	
VF, VX, VN-65-80-2	45	60	207	196	182	164	154	142	116		
VF, VX, VN-65-80-1	45	60	215	203	189	171	161	149	123		

Serie VDR0090 Tablas de prestaciones

Modelo	Motor		Q m ³ /h	50	60	70	80	85	90	100	110	
	kW	Hp										
VF, VX, VN-90-10-1	5,5	7,5	H mts	22	19	17	16	14	13	10	6	
VF, VX, VN-90-10	7,5	10		25	24	22	21	20	19	16	12	
VF, VX, VN-90-20-2	11	15		41	39	36	32	30	28	22	15	
VF, VX, VN-90-20	15	20		53	50	47	44	41	40	36	20	
VF, VX, VN-90-30-2	18,5	25		68	65	60	55	52	49	41	32	
VF, VX, VN-90-30	22	30		81	77	72	67	64	62	55	48	
VF, VX, VN-90-40-2	30	40		98	93	87	80	75	72	62	50	
VF, VX, VN-90-40	30	40		110	105	100	92	86	84	76	66	
VF, VX, VN-90-50-2	37	50		126	120	113	104	98	93	81	68	
VF, VX, VN-90-50	37	50		139	131	124	115	110	106	94	83	
VF, VX, VN-90-60-2	45	60		155	148	139	129	122	117	102	85	
VF, VX, VN-90-60	45	60		168	160	150	141	134	130	117	103	

Serie VDR00125 Tablas de prestaciones

Modelo	Motor		Q m³/h	60	70	80	90	100	110	120	130	140	150	
	kW	Hp												
VF, VX, VN-125-10	11	15	H mts	22	21,8	21,6	21	20,5	19,5	18,5	17	16	15	
VF, VX, VN-125-20-2	15	20		34	33,6	33	31	30,2	30	28,5	28	25	24	
VF, VX, VN-125-20-1	18,5	25		41	40	39,5	38,5	37	36,5	34,5	32,5	30	27,5	
VF, VX, VN-125-20	22	30		46	45	44,5	43,5	42,4	41	40	38	36	33,5	
VF, VX, VN-125-30-2	30	40		57	56	55	53,5	52	51	49	46,5	43,5	41	
VF, VX, VN-125-30-1	30	40		64	63	62	60	58,5	57,5	55,5	52	49	46	
VF, VX, VN-125-30	30	40		69,5	68,5	67,5	66	64	62,5	61	57,5	54,5	51	
VF, VX, VN-125-40-2	37	50		80,5	79	78	76	73,5	72	69	66	61,5	58	
VF, VX, VN-125-40-1	37	50		87	86	84,5	82	80	78	76	72	68	64,5	
VF, VX, VN-125-40	45	60		92,5	91	90	88	85,5	83	81	77	73	68,5	
VF, VX, VN-125-50-2	45	60		104,5	103	101	99	96	93	90	85,5	80,5	75,5	
VF, VX, VN-125-50-1	45	60		110,5	109	107,5	105	102	100	97	90	86,5	83	
VF, VX, VN-125-50	55	75		115,5	114	113	110	107,5	104,5	101,5	96	91	86	
VF, VX, VN-125-60-2	55	75		128	125,5	123	121	117,3	113,5	110	104,5	98,5	92,5	
VF, VX, VN-125-60-1	55	75		134	132	130,5	127	124	121	118	111	105	100	
VF, VX, VN-125-60	75	100		139	137	135	132	128,8	126	123	116	110	104	
VF, VX, VN-125-70-2	75	100		151	148	145,5	143	139,6	134	130	123,5	116,5	109	
VF, VX, VN-125-70-1	75	100		156,5	154	152	148,5	144,5	141	137,5	130	123	116,5	
VF, VX, VN-125-70	75	100		162,5	160,5	158,5	155	151	148	145	137	129	123	

Serie VDR00150 Tablas de prestaciones

Modelo	Motor		Q m³/h	80	90	100	110	120	130	140	150	160	170	180	
	kW	Hp													
VF, VX, VN-150-10-1	11	15	H mts	18,3	17,8	17,3	17	16	15	14	12,5	11	10	8,5	
VF, VX, VN-150-10	15	20		24	23	22,5	22	21,5	20,5	20	18,5	17	16	15	
VF, VX, VN-150-20-2	18,5	25		37	35,5	34	33	32	31	29	27,5	36	23	21	
VF, VX, VN-150-20-1	22	30		44,3	43	43	40	39	38,5	37,5	35	33	30	27	
VF, VX, VN-150-20	30	40		50	49	48	47	45,5	44	42	40	37	34	32	
VF, VX, VN-150-30-2	30	40		63,5	61	59	57,5	56	54,5	53	49	45,5	42	39	
VF, VX, VN-150-30-1	37	50		70	68	67	65	63	62	60	56	53	49	45	
VF, VX, VN-150-30	37	50		78	76,5	75	73	70,5	98	66	63	59	55	50,5	
VF, VX, VN-150-40-2	45	60		89	87	84	81,5	79	77	74,5	70,5	65,5	60	56	
VF, VX, VN-150-40-1	45	60		96,5	94	91,5	89	86,5	84	81,5	77	72,5	67	62	
VF, VX, VN-150-40	55	75		104	102	100	97	95	91	88	84	79,5	74	68	
VF, VX, VN-150-50-2	55	75		115,5	112	109	106	102,5	100	97	92	86	79	73,5	
VF, VX, VN-150-50-1	75	100		122,5	119,5	117	113,5	111,5	107,5	104,5	99	93,5	87	80	
VF, VX, VN-150-50	75	100		130	127,5	125	121	119	115	111,5	106,5	101	94,5	86,5	
VF, VX, VN-150-60-2	75	100		140	137	133	130	126	121	118	112	106	98	91	
VF, VX, VN-150-60-1	75	100		148,5	145	141,7	137,5	135	131	127	120,5	114,5	106,5	97,5	
VF, VX, VN-150-60	75	100		157	153	149	145	142	139,5	137	130	123,5	116	109	

Serie VDR00210 Tablas de prestaciones

Modelo	Motor		Q m ³ /h	100	120	140	160	180	200	220	240	
	kW	Hp										
VF, VX, VN-210-10-B	18,5	25	H mts	25,5	25	24	23	21,5	20	18	15,5	
VF, VX, VN-210-10-A	22	30		29	28,5	27,5	26,5	25,5	24	22	20	
VF, VX, VN-210-10	30	40		38,5	38	37,5	36,5	35	34	32,5	30	
VF, VX, VN-210-20-2B	37	50		53	51	49	47	44	41	37	32	
VF, VX, VN-210-20-2A	45	60		59,5	58	56	54	52,5	49	44,5	40,5	
VF, VX, VN-210-20-A	55	75		69	68	66	64	62	59	55,5	51	
VF, VX, VN-210-20	55	75		78,5	77,5	76	74	71,5	69	66	61,5	
VF, VX, VN-210-30-2B	75	100		91,5	89	87	83,5	79	75	70	63	
VF, VX, VN-210-30-A-B	75	100		95	93	90	87	83,5	79	73,5	67	
VF, VX, VN-210-30-2A	75	100		99,5	97,5	94,5	91,5	89	84	78,5	72	
VF, VX, VN-210-30-B	75	100		104,5	102,5	100	97	93	89	84,5	77,5	
VF, VX, VN-210-30-A	75	100		108	106	103,5	100,5	97,5	93	88	81,5	
VF, VX, VN-210-30	90	120		117,5	116	113,5	110,5	107	103	99	92	
VF, VX, VN-210-40-2B	90	120		131,5	129	125,5	121	115,5	110	103,5	94	
VF, VX, VN-210-40-2A	110	150		138,5	136	132	128	124	118	111	102,5	
VF, VX, VN-210-40-A	110	150		148	145,5	142,5	138	134	128	122	113	
VF, VX, VN-210-40	110	150		157,5	155,5	152,5	148	143,5	138	132,5	123,5	

Serie

AR

Electrobombas verticales multicelulares

Prestaciones

- Altura manométrica hasta 106 m
- Caudal hasta 333,3 l/min (20 m³/h)

Límites de empleo

- Altura de aspiración manométrica hasta 6 m
- Temperatura del líquido hasta +40 °C

Características de empleo e instalación

La serie está formada por bombas centrífugas multicelulares verticales, robustas y silenciosas, muy adecuadas para su aplicación en equipos de presión o contra incendios, instalaciones industriales o agrícolas, etc.

Los motores deberán protegerse con un guardamotor adecuado.

Características de construcción

- **Cuerpo, base, soporte y difusores:** En hierro GG25.
- **Rodetes:** En Noryl con casquillo en latón.

- **Eje:** En acero Inox.
- **Sello mecánico:** En cerámica y grafito.
- **Motor eléctrico:** Asíncrono, con ventilación externa, apto para el funcionamiento continuo, aislamiento clase F y protección IP54 a 2.850 rpm.

Conexiones aspiración e impulsión
1½".



Tablas de prestaciones

Modelo	Potencia		Amperios		Q m ³ /h l/min	2	4	6	8	10	12	14	16	18	20	
	kW	HP	3-230 V	3-400 V												
AR10/3	1,1	1,5	4,5	2,7	H mts	45	38	33	26	20						
AR10/4	1,5	2	7,5	4,3		65	56	50	41	30						
AR10/5	2	3	9,5	5,4		80	72	65	51	40						
AR10/6	3	4	12	7		100	92	80	65	50						
AR13/2	1,1	1,5	4,5	2,7		36	33	30	25	20	12					
AR13/3	1,5	2	7,5	4,3		52	50	45	38	30	20					
AR13/4	2	3	9,5	5,4		72	65	61	50	40	25					
AR13/5	3	4	12	7		90	82	75	62	50	32					
AR13/6	4	5,5	16,5	9,5		106	100	90	78	60	40					
AR20/2	1,5	2	7,5	4,3		33	32	31	29	25	21	18	16	13	10	
AR20/3	2	3	9,5	5,4		52	48	45	43	40	35	30	25	20		
AR20/4	3	4	12	7		65	63	61	58	53	48	43	35	25	20	
AR20/5	4	5,5	16,5	9,5		82	80	75	70	65	60	52	45	35	28	

Serie MSV-MSH

Electrobombas centrífugas multicelulares verticales y horizontales



Prestaciones

- Altura manométrica hasta 261 m
- Caudal hasta 1.550 l/min (93 m³/h)

Límites de empleo

- Temperatura del líquido hasta +90 °C
- Presión de trabajo máxima 30 bar

Características de empleo e instalación

La serie está formada por bombas centrífugas multicelulares de eje vertical (MSV) y horizontal (MSH), que garantizan presiones elevadas y buen rendimiento hidráulico, son especialmente indicadas para aplicaciones civiles e industriales en grupos de presión, equipos contra incendios e instalaciones

de lavado. Se aconseja su utilización con aguas limpias y líquidos no agresivos. Su instalación deberá efectuarse en lugares protegidos y los motores deberán protegerse con un guardamotor adecuado.

Características de construcción

- **Cuerpo de bomba, soporte y camisa exterior:** De hierro fundido.
- **Rodetes:** En aleación de latón.
- **Difusores:** En hierro fundido.
- **Sello mecánico:** En cerámica y grafito.
- **Motor eléctrico:** Asíncrono, con ventilación externa, apto para el funcionamiento continuo, aislamiento clase F y protección IP44 a 2.900 rpm.

Tablas de prestaciones

Modelo	Potencia		Amperios	Q m³/h l/min	0	6	9	12	15	18	21	24	27	30	33	36	39
	kW	HP	3-400 V		0	100	150	200	250	300	350	400	450	500	550	600	650
MSVA-MSHA 3/5,5	5,5	7,5	11,8	H mts	91	84,9	81,4	76,5	69,7	62,4	54,1	44,7	34,3				
MSVA-MSHA 4/7,5	7,5	10	14,7		120,3	111,6	107,7	101	93	83,8	73,2	62,1	49,7				
MSVA-MSHA 5/9,2	9,2	12,5	18,2		154,5	143	137	129,4	119,3	108,5	97,3	83,8	68,2				
MSVA-MSHA 6/11	11	15	22,2		179	167,2	159,5	150	138	123,2	107,6	87,4					
MSVA-MSHA 8/15	15	20	28,8		240,4	227,2	219,2	206,5	191,5	171,7	147	118,4					
MSVB-MSHB 2/7,5	7,5	10	15,4		76,8			72,9	71,3	68,7	66,2	63	57,6	54,1	49,5	44,5	38,9
MSVB-MSHB 3R/9,2	9,2	12,5	18,7		103,5			102	99,5	95,5	92	85,4	78,8	70,7	62,1	53,6	44,5
MSVB-MSHB 3/11	11	15	22,2		116,6			111,6	109,1	106	101,5	96	89,9	83,8	76	67,7	57,8
MSVB-MSHB 4/15	15	20	27,6		155,5			146,5	143	137,5	133	125,8	118	110	100,5	91	81,8
MSVB-MSHB 5/18,5	18,5	25	35,7		195,5			181	176,8	170,8	163,7	155,5	147,5	137,7	126,3	114,1	102
MSVB-MSHB 6/22	22	30	41,8		226,2			214,6	210	203	195,2	185,3	174,7	162,6	149,5	135,3	120,2

Modelo	Potencia		Amperios	Q m³/h l/min	0	24	27	30	33	36	39	42	48	54	57	60	66	72	78	84	90	93	
	kW	HP	3-400 V		0	400	450	500	550	600	650	700	800	900	950	1000	1100	1200	1300	1400	1500	1550	
MSVC-MSHC 2R1/11	11	15	22,5	H mts	80,2	76,8	74,8	73,2	71	68,6	65,6	62,6	55,2	46,4	40,4								
MSVC-MSHC 3R/15	15	20	31		113,2	109	106	102,8	98,5	94,1	89,9	85,1	72,8	59,3	50,6								
MSVC-MSHC 3/18,5	18,5	25	35,3		131,3	126	122,7	119,2	115,6	111,3	107	102	90,9	79,7	72,5	63,8							
MSVC-MSHC 4R1/22	22	30	43,3		162,2	157,5	153,7	150,3	145,3	139,7	134,1	128,3	117,4	98,8	89,7	79,3							
MSVC-MSHC 5/30	30	40	59,4		219	208,5	204,5	200	194,5	188,4	181,3	173,7	155,5	135,8	125,2	111,3							
MSVC-MSHC 6/37	37	50	72,4		216,5	252	246,5	239,4	233	225	217	209	189,6	165,5	151	134,8							
MSVA-MSHA 2/15	15	20	29,8		79,8					78	77	75,7	73,4	69,9	67,9	66	61,6	56,7	51,3	45,2	38,4	34,3	
MSVA-MSHA 3R/18,5	18,5	25	37,2		104					101,5	99,5	97,8	93,2	88,4	85,8	82,8	76,7	69,7	62,6	53,8	44,7	39,9	
MSVA-MSHA 3/22	22	30	42,4		119,2					116	114	112	107,4	102,2	99,2	95,6	88,9	81,2	73,5	65,6	56,1	51,5	
MSVA-MSHA 4/30	30	40	55,8		155,5					152,7	150,5	147,6	141,4	134,3	130,3	126,3	116,7	107	97,2	85,8	73,2	65,8	
MSVA-MSHA 5/37	37	50	69,6		197,5					188	185	181	173,8	164,4	159	154	143,4	132	119,5	106	90,9	82,6	



Bombas sumergibles agua limpia

Bombas	MULTI	Multicelular doméstica	48
	MULTI-TECH	Multicelular doméstica automática	49
	ACUA	Multicelular doméstica	50
	UP	Multicelular doméstica	51
	3SR	Pozo 3"	52
	4ST	Pozo 4" rodetes flotantes	53-54
	4SR/S - 4SR/N	Pozo 4" rodetes flotantes	55-57
	4X	Pozo 4" rodetes flotantes Inox	58-59
	FLUID SOLAR	Pozo 4" rodetes flotantes Solar	60-61
	6SR	Pozo 6"	62-63
	X6S	Pozo 6" Inox	64-67
Motores	4"	Encapsulados Franklin	68-69
	4OM	Rebobinables baño de aceite	68-69
	4WM	Encapsulados baño de agua	68-69
	6OM	Rebobinables baño de aceite	70
	6" y 8"	Encapsulados	71
	6"-8" y 10"	Rebobinables	72

Serie MULTI

Electrobombas sumergibles

TOP MULTI 1



TOP MULTI

Prestaciones

- Altura manométrica hasta 41 m
- Caudal hasta 80 l/min (4,8 m³/h)

Límites de empleo

- Profundidad máxima de inmersión hasta 3 m la MULTI 1 hasta 10 m la MULTI 2
- Temperatura del líquido hasta +40 °C
- Arranques por hora: máximo 30
- Máximo contenido de arena 50 gr/m³

Características de empleo e instalación

Electrobomba sumergible multicelular para bombeos de aguas limpias, no agresivas, en aplicaciones domésticas, como llenado de depósitos, equipos de presión, riegos, etc. Se aconseja instalar una válvula de retención, próxima a la bomba. Para instalación en pozos de 200 mm Ø mínimo. Se deberá separar la bomba convenientemente del fondo.

Características de construcción

- **Camisa exterior y filtro:** En tecnopolímero con fibra de vidrio.
- **Camisa interior:** En acero Inox AISI 304.
- **Rodetes:** En Noryl.
- **Difusores:** En Noryl con anillos de desgaste.
- **Cuerpo difusor:** En Noryl con anillos de desgaste.
- **Eje:** En acero Inox AISI 431.
- **Sello mecánico:** Cerámica/grafito y retén en cámara de aceite.
- **Motor:** Protección IP68, aislamiento clase F. La refrigeración se efectúa por la misma agua bombeada. Se entrega con 10 m. de cable.

Conexiones

1¼".

Tabla de prestaciones 2.900 rpm

Modelo	Potencia		Q m ³ /h l/min	0	0,6	1,2	1,8	2,4	3,0	3,6	4,2	4,5	4,8	
	kW	CV		0	10	20	30	40	50	60	70	75	80	
TOP MULTI 1	0,37	0,50	H mts	26	25	23,3	21,1	18,3	15,1	11,6	7,9	6		-
TOP MULTI 2	0,55	0,75		40	38,5	36	32,5	28	23,1	17,7	12	9	6	-

Serie

MULTI-TECH

Electrobomba sumergible multicelular automática



Prestaciones

- Altura manométrica hasta 41 m
- Caudal hasta 80 l/min (4,8 m³/h)
- Presión de arranque: 1,5 bars

Límites de empleo

- Profundidad máxima de inmersión: 5 m
- Altura máxima entre la bomba y el punto de servicio: 10 m
- Temperatura máxima del líquido: +40 °C

Características de empleo e instalación

Electrobomba sumergible multicelular para bombeos de aguas limpias, no agresivas, en aplicaciones domésticas, como llenado de depósitos, equipos de presión, riegos, etc. El dispositivo electrónico integrado permite arrancar o detener la electrobomba de forma automática, abriendo o cerrando el grifo.

Características de construcción

- **Camisa exterior y filtro:** En tecnopolímero con fibra de vidrio.
- **Camisa interior:** En acero Inox AISI 304.
- **Rodetes:** En Noryl.
- **Difusores:** En Noryl con anillos de desgaste.
- **Eje:** En acero Inox AISI 431.
- **Sello mecánico:** Doble en cerámica-grafito y carburo de silicio, con cámara de aceite.
- **Motor:** Protección IP68, aislamiento clase F, protección térmica incorporada en el bobinado. Se entrega con 10 metros de cable.

Conexiones aspiración e impulsión

1 1/4".

Tabla de prestaciones 2.900 rpm

Modelo	Potencia		Amperios	Q m ³ /h	0	0,6	1,2	1,8	2,4	3,0	3,6	4,2	4,8	
	kW	CV			1~230V	l/min	0	10	20	30	40	50	60	
TOP MULTI-TECH 2	0,55	0,75	3,4	H mts	41	40	38	34	30	24	18	11,5	5	-

Serie ACUA

Electrobombas sumergibles 5"



Prestaciones

- Altura manométrica hasta 81 m
- Caudal hasta 175 l/min (11 m³/h)

Límites de empleo

- Profundidad máxima de inmersión 20 m
- Arranques por hora máximo 20
- Temperatura del líquido hasta +40 °C
- Máximo contenido de arena 60 gr/m³

Características de empleo e instalación

Electrobomba sumergible multicelular para bombeos de aguas limpias, no agresivas, en aplicaciones domésticas, como llenado de depósitos, equipos de presión, riego, etc. La refrigeración se efectúa por la misma agua bombeada. Se aconseja instalar una válvula de retención, próxima a la bomba. La bomba deberá separarse convenientemente del fondo.

Diámetro mínimo del pozo: 128 mm.

Los modelos A65M y A85M se suministran con boya (AUT) o sin boya.

Características de construcción

- **Camisa exterior e interior y filtro:** En acero Inox AISI 304.
- **Rodetes:** En acero Inox AISI 304.
- **Difusores:** En Noryl con fibra de vidrio.
- **Eje:** En acero Inox AISI 420.
- **Sello mecánico:** En cerámica y grafito.
- **Motor:** Protección IP58, aislamiento clase F.
Se entrega con 20 m de cable.

Conexiones

AJ 1" y A 1¼".

Tabla de prestaciones 2.900 rpm

Modelo		Potencia		Amperios		Q m ³ /h	0,6	0,9	1,2	1,8	2,4	3	3,3	4,2	5,1	5,5				
II 230V	III 400V	kW	CV	1~230V	3~400V	l/min	10	15	20	30	40	50	55	70	85	92				
AJ3 (Aut)	-	0,37	0,6	2,6	-	H mts	28	27	25	21	16	11	8							
AJ4 (Aut)	-	0,48	0,65	3,8	-		43	38	35	29	22	13	5							
AJ5 (Aut)	-	0,6	0,8	4,1	-		47	45	42	35	28	18	13							
AJ6 (Aut)	-	0,75	1	5,5	-		65	57	53	44	34	21	9							
A45M (Aut)	-	0,6	0,8	5	-		44	43	42	37	33	29	25	18	10	6				
A65M (Aut)	A65T	0,9	1,2	6	2,3		58	55	53	48	44	40	36	27	17	10				
A85M (Aut)	A85T	1,3	1,8	8,4	3		81	78	75	71	64	57	52	40	25	15				

Modelo		Potencia		Amperios		Q m ³ /h	1,5	3	4,5	6	7,5	9	11			
II 230V	III 400V	kW	CV	1~230V	3~400V	l/min	25	50	75	100	125	150	175			
AC4M	AC4T	1,1	1,5	10	3,9	H mts	51	48	44	39	33	23	14			
AC5M	AC5T	1,5	2	12	4,6		62	58	54	48	40	31	18			
-	AC6T	2,2	3	-	5		73	68	63	55	46	35	21			

Serie UP

Electrobombas multicelulares sumergibles



Prestaciones

- Altura manométrica hasta 95 m
- Caudal hasta 180 l/min (10,8 m³/h)
- Turbinas flotantes independientes
- Construcción compacta
- Consumo eléctrico reducido
- Aspiración elevada, para prevenir el paso de arena, hojas y otros elementos que puedan obstruir la parte hidráulica y limitar el rendimiento
- Interruptor incorporado

Límites de empleo

- Máximo contenido de arena 150 g/m³
- Temperatura del líquido hasta +40 °C
- Inmersión hasta 20 m por debajo del nivel de agua
- Instalación vertical y horizontal

Características de empleo e instalación

Gama de electrobombas sumergidas multietapas de nueva concepción diseñadas para garantizar aún mayor confiabilidad, gracias a soluciones técnicas innovativas patentadas que impiden el bloqueo de las electrobombas incluso después de largos períodos de inactividad.

Por su elevado rendimiento y fiabilidad, se aconsejan para bombear agua limpia en el sector doméstico, civil, agrícola, para la distribución del agua acoplada a equipos autoclaves, para riegos de huertas y jardines, para aumentar la presión, etc.

Características de construcción

- **Camisa exterior:** Acero Inox AISI 304 con boca de impulsión roscada ISO 228/1.
- **Camisa motor:** Acero Inox AISI 304.
- **Rodetes y difusores:** Noryl FE1520PW.
- **Diafragmas:** Acero Inox AISI 304.
- **Eje:** Acero Inox AISI 431.
- **Doble sello mecánico:** Con cámara de aceite interpuesta.
- **Motor:** UPm: monofásica 230 V - 50 Hz, con protección térmica incorporada en el bobinado.
UP: trifásica 400 V - 50 Hz.
Aislamiento: Clase F.
Protección: IP X8.
Cable alimentación del tipo DRINCABLE de 10 m. (Certificado WRAS).

Conexiones

1¼".

Tabla de prestaciones

Modelo		Potencia		Amperios		Q m³/h	0,6	1,2	2,4	3,6	4,8	6,0	7,2	8,4	9,6	10,8				
II 230 V	III 400 V	kW	1~230V	3~400V	l/min	10	20	40	60	80	100	120	140	160	180					
UPm 2/3 (Aut)	UP 2/3	0,55	5,4	1,9	H mts	46	44,5	40,5	33,5	23										
UPm 2/4 (Aut)	UP 2/4	0,75	6,2	2,3		61	59	54	45	31										
UPm 2/5 (Aut)	UP 2/5	1,1	7,6	2,9		79	75,5	68,5	57,5	40										
UPm 2/6 (Aut)	UP 2/6	1,5	8,8	3,3		93	90	82	68	48										
UPm 4/3 (Aut)	UP 4/3	0,55	5,0	1,8			39	37	33	28	20,5	12								
UPm 4/4 (Aut)	UP 4/4	0,75	6,2	2,2			52	49	44	37	27,5	16								
UPm 4/5 (Aut)	UP 4/5	1,1	7,2	2,8			65	61,5	55	46,5	34	20								
UPm 4/6 (Aut)	UP 4/6	1,5	8,7	3,2			78	74	66	56	41	24								
UPm 8/3	UP 8/3	1,1	7,6	2,9				39	37,5	35,2	32	27,8	22,2	16	9					
UPm 8/4	UP 8/4	1,5	8,8	3,3					51	49,2	46,5	42	36,5	29,5	21,2	12				

Serie 3SR

Electrobombas sumergibles de 3"

Prestaciones

- Altura manométrica hasta 267 m
- Caudal hasta 45 l/min (2,7 m³/h)

Límites de empleo

- Arranques por hora máximo 20
- Temperatura del líquido hasta +35 °C
- Máximo contenido de arena 150 g/m³

Características de empleo e instalación

Electrobombas sumergibles multicelulares, para bombeos de agua limpias, no agresivas, en aplicaciones domésticas, y aptas para pozos a partir de 3", debiendo ser instalada convenientemente separada del fondo.

Se aconseja instalar una válvula de retención próxima a la salida de la bomba.

Los motores deben ser protegidos con un guardamotor adecuado.

Características de construcción

- **Cuerpo de impulsión y soporte:** En acero Inox AISI 304 de microfusión.
- **Rodetes:** En tecnopolímero.
- **Difusores:** En tecnopolímero Noryl.
- **Cuerpo difusor, camisa exterior, eje y filtro:** En acero Inox AISI 304.

- **Motor:** Camisa estator en acero Inox AISI 304, eje en Inox. Protección IP58, aislamiento clase F, en baño de aceite rebobinable. Monofásico 220V.

Conexiones
1".



Tabla de prestaciones

Modelo	Potencia		Q	m ³ /h	0	0,3	0,6	0,9	1,2	1,5	1,8			
	kW	CV		l/min	0	5	10	15	20	25	30			
3SRm 1/14	0,25	0,33	H mts	60	57	52	45,5	37,5	28	16				
3SRm 1/21	0,37	0,50		90	85	78	68,5	56,5	41,5	24				
3SRm 1/31	0,55	0,75		133	126	115	101	83	61,5	35				
3SRm 1/42	0,75	1		181	170	156	137	113	83	47,5				
3SRm 1/62	1,1	1,5		267	252	230	203	167	123	70				
Modelo	Potencia		Q	m ³ /h	0	0,6	0,9	1,2	1,5	1,8	2,1	2,4	2,7	
	kW	CV		l/min	0	10	15	20	25	30	35	40	45	
3SRm 2/10	0,25	0,33	H mts	41,5	40,5	39,5	38	35,5	32	28	22,3	15,5		
3SRm 2/14	0,37	0,50		58	57	55,5	53	49,5	45	39	31	22		
3SRm 2/21	0,55	0,75		87	85	83	80	74	67,5	58,5	47	33		
3SRm 2/28	0,75	1		116	114	111	106	99	90	78	62,5	44		
3SRm 2/41	1,1	1,5		169	166	162	155	145	132	114	92	64		

Serie 4ST

Electrobombas sumergibles de 4" Rodetes flotantes Mayor resistencia a la arena

Prestaciones

- Altura manométrica hasta 300 m
- Caudal hasta 400 l/min (24 m³/h)

Límites de empleo

- Arranques por hora máximo 20
- Temperatura del líquido hasta +30 °C
- Máximo contenido de arena 150 g/m³

Características de empleo e instalación

Electrobombas sumergibles, aptas para bombeo de agua limpia, con un contenido máximo de arena de 150 g/m³. Por su elevado rendimiento y fiabilidad son aconsejadas para ser usadas en el campo doméstico, industrial y agrícola, como equipos de presión, riegos por aspersión, llenado de depósitos, etc.

La bomba deberá separarse convenientemente del fondo del pozo.

Se aconseja la instalación de una válvula de retención próxima a la salida de la bomba.

Los motores deben ser protegidos con un guardamotor adecuado.

Características de construcción

- **Cuerpo de impulsión y aspiración:** En acero Inox de fundición AISI 304.
- **Rodetes:** En Noryl atóxico.
- **Difusores:** En policarbonato reforzado con fibra de vidrio.

- **Camisa:** En acero Inox AISI 304.
- **Eje:** Hexagonal en acero Inox AISI 304.
- **Filtro de aspiración:** En acero Inox AISI 304.
- **Válvula de retención:** En acero Inox AISI 304.
- **Manguito de acoplamiento:** En acero Inox AISI 304 sinterizado.
- **Motor eléctrico:** Bajo normas NEMA. Monofásico a 230 V (hasta 3 CV). Trifásico a 230 V o 400 V.

Conexiones

- ST 05 - 10 - 13 - 18 = 1¼".
ST 35 - 40 - 60 - 80 = 2".



Tabla de prestaciones

Modelo	Potencia		Q	H																											
	kW	CV		m ³ /h	0	0,3	0,6	0,9	1,2	1,5	1,8	2,1	2,4	2,7	3,0	l/min	0	5	10	15	20	25	30	35	40	45	50				
ST 05-13	0,37	0,5	H mts	86	78	70	56	42	23																						
ST 05-19	0,55	0,75		126	118	105	86	60	30																						
ST 05-26	0,75	1,0		173	160	141	117	81	39																						
ST 05-38	1,1	1,5		253	234	208	169	117	52																						
ST 10-07	0,37	0,5		46			43	42	39	36	33	29	26	22																	
ST 10-10	0,55	0,75		67			64	61	58	54	49	43	36	28																	
ST 10-14	0,75	1,0		92			86	83	79	74	67	60	52	42																	
ST 10-20	1,1	1,5		139			131	127	120	111	101	90	75	60																	
ST 10-28	1,5	2,0		190			178	172	163	153	141	126	108	89																	
ST 10-40	2,2	3,0		273			256	246	234	218	199	177	151	123																	

Tabla de prestaciones

Modelo	Potencia		Q	H (mts)															
	kW	CV		m³/h	0	1,2	1,5	1,8	2,1	2,4	2,7	3,0	3,6	4,2	4,8	5,4	6,0		
				l/min	0	20	25	30	35	40	45	50	60	70	80	90	100		
ST 13-08	0,55	0,75	H mts	54	51	50	49	46	43	41	38	30	19						
ST 13-11	0,8	1,0		72	68	66	64	61	58	54	49	38	26						
ST 13-16	1,1	1,5		106	101	98	95	89	83	77	70	54	33						
ST 13-21	1,5	2,0		142	135	132	127	122	115	108	100	79	49						
ST 13-32	2,2	3,0		208	200	194	187	177	165	152	138	104	62						
ST 18-09	0,8	1,0		59		55	54	52	51	49	47	43	37	28	20	10			
ST 18-14	1,1	1,5		93		87	86	83	81	79	76	68	58	47	33	20			
ST 18-18	1,5	2,0		120		113	111	108	105	102	98	88	75	60	42	25			
ST 18-27	2,2	3,0		175		164	161	157	152	147	141	127	109	87	61	35			
ST 18-35	3,0	4,0		228		212	208	203	197	191	184	166	145	119	85	46			
ST 18-48	4,0	5,5		309		289	283	276	267	258	248	225	194	162	120	73			

Modelo	Potencia		Q	H (mts)															
	kW	CV		m³/h	0	3,0	3,6	4,2	4,8	5,4	6,0	7,2	8,4	9,6	10,8	12,0			
				l/min	0	50	60	70	80	90	100	120	140	160	180	200			
ST 35-07	0,8	1,0	H mts	42	36	34	32	30	28	25	19	11							
ST 35-10	1,1	1,5		62	53	51	48	45	41	38	29	18							
ST 35-14	1,5	2,0		90	77	74	71	68	63	59	46	28							
ST 35-20	2,2	3,0		125	107	102	97	92	86	80	62	40							
ST 35-27	3,0	4,0		169	145	139	131	123	115	107	84	55							
ST 35-36	4,0	5,5		221	190	181	173	164	154	143	112	72							
ST 35-49	5,5	7,5		302	257	246	234	222	209	193	151	96							
ST 40-06	1,1	1,5		38				35	34	33	31	28	24	19	14				
ST 40-08	1,5	2,0		52				47	45	44	41	37	31	25	18				
ST 40-13	2,2	3,0		82				75	73	71	66	59	50	40	30				
ST 40-17	3,0	4,0		108				98	96	94	87	79	70	58	46				
ST 40-23	4,0	5,5		148				134	131	127	118	108	95	79	60				
ST 40-32	5,5	7,5		202				182	178	172	160	143	125	105	80				
ST 40-42	7,5	10,0		265				239	232	225	208	188	163	135	105				

Modelo	Potencia		Q	H (mts)																			
	kW	CV		m³/h	0	6,0	7,2	8,4	9,6	10,8	12,0	13,2	14,4	15,6	16,8	18,0	19,2	20,4	21,6	22,8	24,0		
				l/min	0	100	120	140	160	180	200	220	240	260	280	300	320	340	360	380	400		
ST 60-07	1,5	2,0	H mts	45	37	36	33	31	28	25	22	18	14										
ST 60-10	2,2	3,0		64	54	52	48	44	41	36	32	26	20										
ST 60-14	3,0	4,0		89	76	72	67	62	56	49	43	35	28										
ST 60-19	4,0	5,5		120	102	97	91	89	76	68	58	48	37										
ST 60-26	5,5	7,5		163	136	129	120	111	100	87	75	61	48										
ST 60-35	7,5	10,0		219	183	173	162	149	134	118	111	82	64										
ST 80-08	2,2	3,0		49			39	38	36	34	32	30	28	25	23	20	18	15	12	9			
ST 80-11	3,0	4,0		67			55	53	50	48	45	42	39	36	33	30	27	23	20	16			
ST 80-15	4,0	5,5		93			76	73	70	66	62	59	55	51	47	43	39	34	29	25			
ST 80-20	5,5	7,5		122			99	95	90	86	81	76	72	67	61	56	50	44	38	32			
ST 80-27	7,5	10,0		161			130	125	120	114	109	102	96	89	81	73	65	57	49	39			

Serie

4SR/S - 4SR/N

Electrobombas sumergibles de 4"
Rodetes flotantes
Mayor resistencia a la arena

Prestaciones

- Altura manométrica hasta 432 m
- Caudal hasta 350 l/min (21 m³/h)

Límites de empleo

- Arranques por hora máximo 20
- Temperatura del líquido hasta +35 °C
- Máximo contenido de arena 200 g/m³

Características de empleo e instalación

Electrobombas sumergibles, multicelulares, para bombeos de aguas limpias no agresivas, diseñadas para aplicaciones domésticas, industriales o agrícolas tales como bombeos a depósitos, equipos de presión, riegos de aspersión, etc. La bomba deberá separarse convenientemente del fondo del pozo.

Se aconseja la instalación de una válvula de retención próxima a la salida de la bomba.

Los motores deben ser protegidos con un guardamotor adecuado.

Características de construcción

- **Cuerpo de impulsión y soporte:** En acero Inox AISI 304 de microfusión.
- **Rodetes:** En tecnopolímero.
- **Difusores:** En tecnopolímero Noryl.
- **Cuerpo difusor, camisa exterior, eje y filtro:** En acero Inox AISI 304.
- **Casquillo acoplamiento:** De acero Inox AISI 316, hasta 2,2 kW. AISI 304 para potencias superiores.



- **Motor eléctrico:** En baño de agua o aceite IP68, bajo normas NEMA.
 Monofásico a 230 V (hasta 3 CV).
 Trifásico a 230 V o 400 V.
- **Ejecución y normas de seguridad:** En conformidad con EN60335-1 (IEC335-1, CEI61-150) IEC34.

Conexiones

- 4SR1 - 4SR1,5 - 4SR2 - 4SR4 = 1¼".
 4SR6 - 4SR8 - 4SR10 - 4SR12 - 4SR15 = 2".

4SR1-S Tabla de prestaciones

Modelo		Potencia		Q m³/h	0	0,3	0,6	0,9	1,2	1,5	1,8	
II 230V	III 400V	kW	CV	l/min	0	5	10	15	20	25	30	
4SRm 1/10-S	4SR 1/10-S	0,37	0,50	H mts	72	69,5	65,5	60,5	53,5	44	32,5	
4SRm 1/15-S	4SR 1/15-S	0,55	0,75		108	104	99	91	80	66	48,5	
4SRm 1/20-S	4SR 1/20-S	0,75	1		144	139	131	121	107	88	65	
4SRm 1/29-S	4SR 1/29-S	1,1	1,5		208	201	190	175	154	128	94	
4SRm 1/39-S	4SR 1/39-S	1,5	2		280	271	256	236	208	172	127	

4SR1,5-S Tabla de prestaciones

Modelo		Potencia		Q m³/h	0	0,3	0,6	0,9	1,2	1,5	1,8	2,1	2,4	2,7	
II 230V	III 400V	kW	CV	l/min	0	5	10	15	20	25	30	35	40	45	
4SRm 1,5/7-S	4SR 1,5/7-S	0,37	0,50	H mts	51,5	50	48,5	46	43,5	40	36	30,5	24,5	17	
4SRm 1,5/11-S	4SR 1,5/11-S	0,55	0,75		81	78	75	72	67,5	62,5	55,5	48	38	26,5	
4SRm 1,5/15-S	4SR 1,5/15-S	0,75	1		109	106	102	97	92	84	76	64,5	51,5	36	
4SRm 1,5/22-S	4SR 1,5/22-S	1,1	1,5		158	154	148	141	133	122	109	94	75	52,5	
4SRm 1,5/30-S	4SR 1,5/30-S	1,5	2		213	206	199	190	178	164	147	126	100	70	
4SRm 1,5/44-S	4SR 1,5/44-S	2,2	3		304	295	284	271	255	235	210	180	144	100	

4SR2-S Tabla de prestaciones

Modelo		Potencia		Q m³/h	0	0,6	1,2	1,8	2,4	3,0	3,6	3,9	
II 230V	III 400V	kW	CV	l/min	0	10	20	30	40	50	60	65	
4SRm 2/6-S	4SR 2/6-S	0,37	0,50	H mts	47	45	42	38	33	26,4	17,9	13	
4SRm 2/9-S	4SR 2/9-S	0,55	0,75		70	67	63	57,5	49,5	39,5	26,8	19,5	
4SRm 2/12-S	4SR 2/12-S	0,75	1		94	90	84	76	66	53	36	25,5	
4SRm 2/17-S	4SR 2/17-S	1,1	1,5		133	127	119	108	94	75	50,5	36,5	
4SRm 2/23-S	4SR 2/23-S	1,5	2		179	172	161	146	127	101	68,5	49	
4SRm 2/33-S	4SR 2/33-S	2,2	3		257	246	231	210	182	145	98	71	

4SR4-S Tabla de prestaciones

Modelo		Potencia		Q m³/h	0	1,2	1,8	2,4	3,0	3,6	4,2	4,8	5,4	6,0	
II 230V	III 400V	kW	CV	l/min	0	20	30	40	50	60	70	80	90	100	
4SRm 4/6-S	4SR 4/6-S	0,55	0,75	H mts	48	45,5	44	42	39,5	36,5	33	28,5	23,2	17	
4SRm 4/8-S	4SR 4/8-S	0,75	1		64	60,5	58,5	56	53	49	44	38	31	22,5	
4SRm 4/12-S	4SR 4/12-S	1,1	1,5		96	91	88	84	79	73	66	57	46,5	33,5	
4SRm 4/15-S	4SR 4/15-S	1,5	2		120	114	110	105	99	92	83	71	58	42	
4SRm 4/22-S	4SR 4/22-S	2,2	3		176	167	161	154	145	134	121	105	85	61,5	
-	4SR 4/30-S	3	4		240	228	220	210	198	183	165	143	116	84	
-	4SR 4/40-S	4	5,5		320	304	293	280	264	244	220	190	154	112	
-	4SR 4/54-S	5,5	7,5		432	410	396	379	357	330	297	257	209	151	

4SR6-S Tabla de prestaciones

Modelo		Potencia		Q m³/h	0	1,5	3,0	4,5	6,0	7,5	9,0	
II 230V	III 400V	kW	CV	l/min	0	25	50	75	100	125	150	
4SRm 6/4-S	4SR 6/4-S	0,55	0,75	H mts	26,5	25,5	24,3	22,5	19,8	15,7	9,5	
4SRm 6/6-S	4SR 6/6-S	0,75	1		39,5	38	36,5	34	29,5	23,5	14,5	
4SRm 6/9-S	4SR 6/9-S	1,1	1,5		59,5	57	54,5	50,5	44,5	35,5	21,5	
4SRm 6/13-S	4SR 6/13-S	1,5	2		86	83	79	73	64,5	51	31,5	
4SRm 6/17-S	4SR 6/17-S	2,2	3		112	108	103	96	84	66,5	41	
-	4SR 6/24-S	3	4		158	152	146	135	119	94	58	
-	4SR 6/32-S	4	5,5		211	203	194	180	159	125	77	
-	4SR 6/43-S	5,5	7,5		284	273	261	242	213	168	104	
-	4SR 6/58-S	7,5	10		383	368	352	327	287	227	140	

4SR8-S Tabla de prestaciones

Modelo		Potencia		Q m³/h	0	2,4	3,6	4,8	6,0	7,2	8,4	9,6	10,8	12,0	
II 230V	III 400V	kW	CV	l/min	0	40	60	80	100	120	140	160	180	200	
4SRm 8/4-S	4SR 8/4-S	0,75	1	H mts	28	27	26	25	23,6	21,8	19,4	16,4	12,7	8	
4SRm 8/7-S	4SR 8/7-S	1,1	1,5		49	47	45,5	43,5	41,5	38	34	28,5	22,3	14,5	
4SRm 8/9-S	4SR 8/9-S	1,5	2		63	60,5	58,5	56	53	49	43,5	37	28,5	18,5	
4SRm 8/13-S	4SR 8/13-S	2,2	3		91	87	85	81	77	71	63	53,5	41,5	26,5	
-	4SR 8/17-S	3	4		119	114	111	106	100	92	82	70	54	35	
-	4SR 8/24-S	4	5,5		168	161	156	150	141	131	116	99	76	49	
-	4SR 8/32-S	5,5	7,5		224	214	208	200	189	174	155	131	102	65,5	
-	4SR 8/43-S	7,5	10		301	288	280	268	253	234	209	177	137	88	

4SR10-N Tabla de prestaciones

Modelo		Potencia		Q m³/h	0	3,0	6,0	7,5	9,0	10,5	12,0	13,5	15,0	
II 230V	III 400V	kW	CV	l/min	0	50	100	125	150	175	200	225	250	
4SRm 10/5-N	4SR 10/5-N	0,75	1	H mts	31,5	29,5	26,2	24	21,4	18,3	14,7	10,6	6	
4SRm 10/7-N	4SR 10/7-N	1,1	1,5		44	41,5	36,5	33,5	30	25,6	20,6	14,8	8,5	
4SRm 10/9-N	4SR 10/9-N	1,5	2		56,5	53	47	43	38,5	33	26,5	19,1	10,5	
4SRm 10/13-N	4SR 10/13-N	2,2	3		82	77	68	62,5	55,5	47,5	38	27,5	15,5	
-	4SR 10/18-N	3	4		113	106	94	86	77	66	53	38	21	
-	4SR 10/24-N	4	5,5		151	141	126	115	103	88	71	51	28,5	
-	4SR 10/32-N	5,5	7,5		202	189	168	154	137	117	94	68	38	
-	4SR 10/43-N	7,5	10		271	254	226	206	184	157	126	91	51	

4SR12-N Tabla de prestaciones

Modelo		Potencia		Q m³/h	0	3	6	9	12	15	18	
II 230V	III 400V	kW	CV	l/min	0	50	100	150	200	250	300	
4SRm 12/5-N	4SR 12/5-N	0,75	1	H mts	29	26	23,2	19,8	15,9	11,3	6	
4SRm 12/7-N	4SR 12/7-N	1,1	1,5		40,5	36,5	32,5	27,5	22,2	15,8	8,5	
4SRm 12/9-N	4SR 12/9-N	1,5	2		52	47	42	35,5	28,5	20,3	11	
4SRm 12/13-N	4SR 12/13-N	2,2	3		75	68	60,5	51,5	41	29,5	15,5	
-	4SR 12/18-N	3	4		104	94	84	71	57	40,5	21,5	
-	4SR 12/24-N	4	5,5		138	126	112	95	76	54	29	
-	4SR 12/32-N	5,5	7,5		184	168	149	127	101	72	38,5	
-	4SR 12/40-N	7,5	10		230	210	186	159	127	90	48	

4SR15-N Tabla de prestaciones

Modelo		Potencia		Q m³/h	0	3,0	6,0	9,0	12	15	18	21,0	
II 230V	III 400V	kW	CV	l/min	0	50	100	150	200	250	300	350	
4SRm 15/6-N	4SR 15/6-N	1,1	1,5	H mts	33,5	31,5	28,5	25,3	21,3	16,7	11,6	6	
4SRm 15/8-N	4SR 15/8-N	1,5	2		44,5	41,5	38	33,5	28,5	22,3	15,4	7,5	
4SRm 15/12-N	4SR 15/12-N	2,2	3		66,5	62,5	57	50,5	42,5	33,5	23,1	11,5	
-	4SR 15/16-N	3	4		89	83	76	67,5	57	44,5	31	15,5	
-	4SR 15/21-N	4	5,5		117	110	100	88	75	58,5	40,5	20	
-	4SR 15/29-N	5,5	7,5		161	151	138	122	103	81	56	28	
-	4SR 15/39-N	7,5	10		217	203	186	164	139	109	75	37,5	

Serie

4X

Electrobombas sumergibles de 4” Acero Inox 304

Prestaciones

- Altura manométrica hasta 280 m
- Caudal hasta 300 l/min (18 m³/h)

Límites de empleo

- Arranques por hora máximo 20
- Temperatura del líquido hasta +30 °C
- Máximo contenido de arena 25 g/m³

Características de empleo e instalación

Electrobombas sumergibles, multicelulares, para bombeos de aguas limpias no agresivas, diseñadas para aplicaciones domésticas, industriales o agrícolas tales como bombeos a depósitos, equipos de presión, riegos de aspersión, etc. La bomba deberá separarse convenientemente del fondo del pozo.

Se aconseja la instalación de una válvula de retención próxima a la salida de la bomba.

Los motores deben ser protegidos con un guardamotor adecuado.

Características de construcción

- **Cuerpo de impulsión y aspiración, rodetes, difusores y filtro de aspiración:** En acero Inox AISI 304.
- **Eje:** En acero Inox AISI 304.
- **Motor eléctrico:** Sumergible de 4”, protección IP58.
- **Ejecución y normas de seguridad:** En conformidad con EN60335-1 (IEC335-1, CEI61-150) IEC34.

Conexiones

- 4X05 - 4X10 - 4X18 = 1¼”.
- 4X25 = 1½”.
- 4X40 - 4X70 = 2”.



4X 05 Tabla de prestaciones

Modelo	Potencia		Q m³/h l/min	0	0,3	0,6	0,9	1,2	1,5	
	kW	CV		0	5	10	15	20	25	
4X 05/21	0,55	0,75	H mts	118	112	100	81	58	30	
4X 05/28	0,75	1		158	153	138	111	78	42	
4X 05/36	1,1	1,5		205	195	175	134	103	54	
4X 05/42	1,1	1,5		238	235	203	167	118	67	

4X 10 Tabla de prestaciones

Modelo	Potencia		Q m³/h l/min	0	0,9	1,2	1,5	1,8	2,1	2,4	
	kW	CV		0	15	20	25	30	35	40	
4X 10/13	0,55	0,75	H mts	77	68	64	58	54	46	38	
4X 10/18	0,75	1		104	94	89	83	74	64	51	
4X 10/23	1,1	1,5		136	124	118	108	98	84	69	
4X 10/33	1,5	2		195	183	173	159	143	124	102	
4X 10/40	2,2	3		235	218	205	190	170	147	119	
4X 10/48	2,2	3		280	261	246	228	204	178	143	

4X 18 Tabla de prestaciones

Modelo	Potencia		Q m³/h l/min	0	1,5	1,8	2,4	2,7	3,0	3,6	4,2	
	kW	CV		0	25	30	40	45	50	60	70	
4X 18/12	0,75	1	H mts	77	66	64	58	56	52	43	28	
4X 18/18	1,1	1,5		116	101	97	90	85	80	67	45	
4X 18/25	1,5	2		160	139	134	124	117	110	90	60	
4X 18/33	2,2	3		211	183	177	164	155	145	118	80	
4X 18/45	3	4		288	250	243	224	213	199	162	110	

4X 25 Tabla de prestaciones

Modelo	Potencia		Q m³/h l/min	0	1,8	2,4	3,0	3,6	4,2	5,4	6,0	
	kW	CV		0	30	40	50	60	70	90	100	
4X 25/08	0,75	1	H mts	52	45	43	41	39	36	28	23	
4X 25/12	1,1	1,5		77	68	66	63	60	56	44	37	
4X 25/17	1,5	2		108	96	93	88	84	77	63	54	
4X 25/25	2,2	3		157	138	133	127	121	113	90	78	
4X 25/33	3	4		209	184	176	168	159	149	123	105	
4X 25/44	4	5,5		279	247	237	226	215	202	166	143	

4X 40 Tabla de prestaciones

Modelo	Potencia		Q m³/h l/min	0	2,4	3,6	5,4	7,2	8,4	9,6	10,8	
	kW	CV		0	40	60	90	120	140	160	180	
4X 40/07	1,1	1,5	H mts	41	38	36	34	32	27	24	17	
4X 40/10	1,5	2		58	54	51	47	43	38	32	25	
4X 40/15	2,2	3		87	80	76	70	64	57	49	38	
4X 40/18	3	4		104	98	93	86	79	72	60	47	
4X 40/25	4	5,5		144	133	126	116	107	97	84	64	
4X 40/37	5,5	7,5		215	199	188	173	160	145	122	93	

4X 70 Tabla de prestaciones

Modelo	Potencia		Q m³/h l/min	0	6,0	8,4	9,6	10,8	12,0	15,0	18,0	
	kW	CV		0	100	140	160	180	200	250	300	
4X 70/05	1,5	2	H mts	33	32	30	28	27	26	22	16	
4X 70/07	2,2	3		46	44	42	40	37	36	30	20	
4X 70/10	3	4		65	62	57	57	54	52	43	29	
4X 70/13	4	5,5		84	80	77	74	72	67	56	38	
4X 70/18	5,5	7,5		117	111	104	102	97	93	77	54	
4X 70/25	7,5	10		163	154	145	141	135	129	107	75	

Serie

FLUID SOLAR

Electrobombas solares sumergidas de 4" de alta eficacia

Prestaciones

- Altura manométrica hasta 132 m
- Caudal hasta 120 l/min (6,1 m³/h)

Límites de empleo

- Temperatura máxima del fluido +35 °C
- Máximo contenido de arena 150 g/m³
- Profundidad máxima de inmersión 40 m

Características de empleo e instalación

Electrobombas sumergidas multietapa de 4", con motor de imanes permanentes y control electrónico integrado, pensadas para bombear agua limpia desde un pozo aprovechando la energía proveniente de los módulos fotovoltaicos.

El control electrónico integrado en el motor de alto rendimiento transforma la tensión de salida de los módulos y regula la velocidad de rotación del motor de forma que se pueda aprovechar el máximo de la energía disponible en un determinado instante.



Características de construcción

- **Cuerpo de impulsión y camisa de la bomba:** En acero Inox AISI 304.
- **Rodetes:** Lexan para 1/10, 4/4 y 4/8. Delrin para 2/6 y 2/12.
- **Difusores:** Noryl FE1520PW.
- **Caja portadifusores:** En acero Inox AISI 304.
- **Eje bomba:** En acero Inox AISI 304.
- **Doble motor:** En acero Inox EN10083-3 - 1.4104. Doble cierre mecánico en carburo de silicio, grafito, con cámara de aceite. Cable de alimentación del tipo PBS-P.
- **Motor:** Aislamiento clase F, protección IP.68.

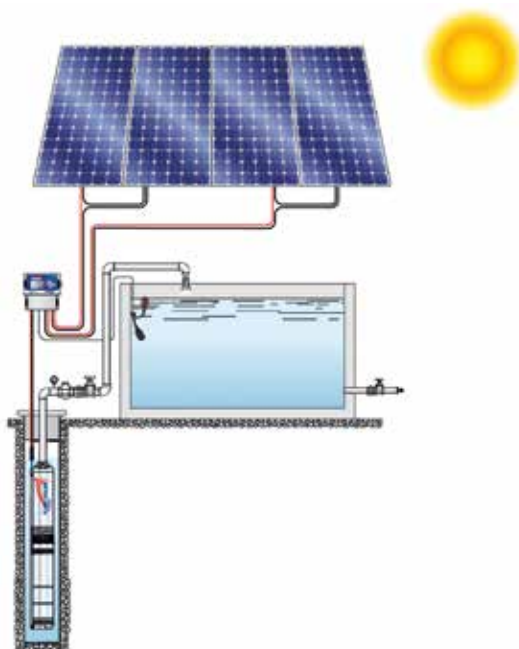

Instalación típica para electrobombas con P1=750W

Requisitos para la instalación de electrobombas con P1=750W

- Para lograr las prestaciones nominales la electrobomba debe ser alimentada por 4 módulos fotovoltaicos.
- La tensión en vacío de cada módulo debe estar comprendida entre 35÷50 DVC.
- La potencia nominal total de los 4 módulos debe ser por lo menos de 980 Wp.

Requisitos para la instalación de electrobombas con P1=1500W

- Para lograr las prestaciones nominales la electrobomba debe ser alimentada por 8 módulos fotovoltaicos.
- La tensión en vacío de cada módulo debe estar comprendida entre 35÷50 DVC.
- La potencia nominal total de los 8 módulos debe ser por lo menos de 1960 Wp.

Tabla de prestaciones

Modelo	Q m³/h		0	0,3	0,6	1,2	1,6	1,8	2,3	
	l/min		0	5	10	20	26	30	38	
FLUID SOLAR 1/10	H mts	----	84	79	72	56	42	33	12	
		•••••	40	36	31	17	6			
Potencia absorbida P 750W. Prestaciones con 4 módulos fotovoltaicos con potencia nominal total de 980 Wp.										

Modelo	Q m³/h		0	0,3	0,6	1,2	1,6	1,74	1,8	2,3	
	l/min		0	5	10	20	26	29	30	38	
FLUID SOLAR 1/20	H mts	----	180	165	150	118	92	79	75	35	
		•••••	90	80	67	41	22	13			
Potencia absorbida P 1500W. Prestaciones con 8 módulos fotovoltaicos con potencia nominal total de 1960 Wp.											

Modelo	Q m³/h		0	0,3	0,6	1,2	1,8	2,4	3,0	3,6	4,2	4,5	
	l/min		0	5	10	20	30	40	50	60	70	75	
FLUID SOLAR 2/6	H mts	----	66	64	61	55	48	41	33	25	16	12	
		•••••	32	31	28	24	19	13	6				
Potencia absorbida P 750W. Prestaciones con 4 módulos fotovoltaicos con potencia nominal total de 980 Wp.													

Modelo	Q m³/h		0	0,3	0,6	1,2	1,8	2,4	3,0	3,6	4,2	
	l/min		0	5	10	20	30	40	50	60	70	
FLUID SOLAR 2/14	H mts	----	146	140	136	123	107	87	65	42	20	
		•••••	82	77	70	55	40	24	8			
Potencia absorbida P 1500W. Prestaciones con 8 módulos fotovoltaicos con potencia nominal total de 1960 Wp.												

Modelo	Q m³/h		0	0,3	0,6	1,2	1,8	3,0	3,6	4,3	4,5	4,8	5,7	6,1	
	l/min		0	5	10	20	30	50	60	71	75	80	95	102	
FLUID SOLAR 4/4	H mts	----	39	38,5	37	35	32,5	27	25	22	21	18	14	12	
		•••••	19	18,5	17,5	16	14	10	8	6					
Potencia absorbida P 750W. Prestaciones con 4 módulos fotovoltaicos con potencia nominal total de 980 Wp.															

Modelo	Q m³/h		0	0,3	0,6	1,2	2,4	3,6	4,9	6,0	7,2	
	l/min		0	5	10	20	40	60	82	100	120	
FLUID SOLAR 4/8	H mts	----	87	85	83	80	71	62	50	39	24	
		•••••	54	52	49	45	34	23	11			
Potencia absorbida P 1500W. Prestaciones con 8 módulos fotovoltaicos con potencia nominal total de 1960 Wp.												

Modelo	Q m³/h		0	0,3	1,8	3,6	4,8	5,4	7,2	9,0	
	l/min		0	5	30	60	80	90	120	150	
FLUID SOLAR 6/3	H mts	----	31	30	27	23	20	19	14	9	
		•••••	15	14	11	8	5				
Potencia absorbida P 750W. Prestaciones con 4 módulos fotovoltaicos con potencia nominal total de 980 Wp.											

Modelo	Q m³/h		0	0,3	1,8	3,6	5,4	7,2	7,5	9,0	10,8	
	l/min		0	5	30	60	90	120	125	150	180	
FLUID SOLAR 6/6	H mts	----	66	65	60	53	46	37	36	28	18	
		•••••	34	33	29	23	17	11	10			
Potencia absorbida P 1500W. Prestaciones con 8 módulos fotovoltaicos con potencia nominal total de 1960 Wp.												

---- Prestaciones con una radiación solar de 1000 W/m y con la tensión en vacío de los módulos fotovoltaicos de 100 V.
 ••••• Prestaciones con una radiación solar de 300 W/m y con la tensión en vacío de los módulos fotovoltaicos de 70 V.

Las curvas de prestaciones representadas arriba se realizan con módulos fotovoltaicos orientados hacia el SUR (Hacia el NORTE para instalaciones en el hemisferio sur) y optimizando el ángulo de inclinación respecto al horizonte, según la latitud del lugar de la instalación.

Serie 6SR

Electrobombas sumergibles de 6"

Prestaciones

- Altura manométrica hasta 390 m
- Caudal hasta 1.000 l/min (60 m³/h)

Límites de empleo

- Arranques por hora máximo 20
- Temperatura del líquido hasta +35 °C
- Máximo contenido de arena 100 g/m³

Características de empleo e instalación

Son recomendadas para bombear agua limpia, con un contenido de arena no superior a 100 g/m³. Por su elevado rendimiento y su fiabilidad son adecuadas para ser utilizadas en el sector civil, agrícola e industrial para la distribución de agua, riego, aumento de presión.

Se aconseja la instalación de una válvula de retención próxima a la salida de la bomba.

Los motores deben ser protegidos con un guardamotor adecuado.

Características de construcción

- **Cuerpo de impulsión:** En acero Inox AISI 304 para 6SR36 y 44. Hierro niquelado para el resto.
- **Camisa, eje, cuerpo difusor y válvula de retención:** En Inox AISI 304.
- **Rodetes:** En Noryl y recubierto de goma.
- **Difusores:** En Noryl.
- **Bujes:** Parte fija en tecnopolímero especial y anillo en rota-

ción con eje en acero Inox AISI 316, con óxido de cromo resistente a la arena.

- **Soporte motor:** En hierro fundido con tratamiento de cataforesis y dimensiones NEMA.
- **Acoplamiento:** En acero Inox AISI 420.
- **Tornillería, filtro y protección de cable:** En acero Inox AISI 304.

Conexiones

3".



Tabla de prestaciones 2.900 rpm

Modelo	Potencia		Q m ³ /h l/min	0	3	6	9	12	15	18	19,8	
	kW	CV		0	50	100	150	200	250	300	330	
6SR 12/8	4	5,5	H mts	111	106	100	91	80	66	47	32	
6SR 12/11	5,5	7,5		153	146	138	125	110	91	65	44	
6SR 12/15	7,5	10		208	199	189	171	150	124	88	60	
6SR 12/18	9,2	12,5		250	239	225	205	180	149	106	72	
6SR 12/21	11	15		292	279	263	239	210	174	124	84	
6SR 12/28	15	20		390	371	350	319	280	231	165	112	

Tabla de prestaciones 2.900 rpm

Modelo	Potencia		Q m³/h l/min	0	3	6	9	12	15	18	21	24	27	
	kW	CV		0	50	100	150	200	250	300	350	400	450	
6SR 18/4	4	5,5	H mts	54	53,8	53	51	49	46	42	37	30	22	
6SR 18/6	5,5	7,5		81	80,5	79	77	74	69	63	55	45	32	
6SR 18/9	7,5	10		122	121	119	116	111	103	94	83	68	48	
6SR 18/11	9,2	12,5		149	148	145,5	141	135	126	115	101	83	59	
6SR 18/13	11	15		176	175	172	167	160	149	136	120	98	70	
6SR 18/18	15	20		244	242	238	231	221	206	188	165	135	96	
6SR 18/22	18,5	25		298	296	291	282	270	252	230	202	165	118	
6SR 18/26	22	30		352	350	344	334	320	298	272	239	195	139	

Tabla de prestaciones 2.900 rpm

Modelo	Potencia		Q m³/h l/min	0	6	12	18	24	30	36	
	kW	CV		0	100	200	300	400	500	600	
6SR 27/4	4	5,5	H mts	54	53	49	45	40	30	18	
6SR 27/5	5,5	7,5		68	66	62	57	50	37	22	
6SR 27/7	7,5	10		95	92	87	80	70	52	31	
6SR 27/8	9,2	12,5		109	106	99	91	80	59	35	
6SR 27/10	11	15		136	132	124	114	100	74	44	
6SR 27/14	15	20		191	185	174	160	140	104	62	
6SR 27/17	18,5	25		231	224	211	194	170	126	75	
6SR 27/20	22	30		272	264	248	228	200	148	88	
6SR 27/27	30	40	367	356	335	308	270	205	119		

Tabla de prestaciones 2.900 rpm

Modelo	Potencia		Q m³/h l/min	0	6	12	18	24	30	36	42	48	
	kW	CV		0	100	200	300	400	500	600	700	800	
6SR 36/4	4	5,5	H mts	47	45	42	38	34	29	25	19	14	
6SR 36/6	5,5	7,5		70	67	63	57	51	44	37	29	20	
6SR 36/8	7,5	10		94	89	84	76	68	59	50	39	27	
6SR 36/10	9,2	12,5		117	111	105	95	85	74	62	48	34	
6SR 36/11	11	15		129	123	115	105	93	81	68	53	37	
6SR 36/15	15	20		176	167	157	143	127	110	93	72	51	
6SR 36/19	18,5	25		222	212	199	181	161	140	118	92	65	
6SR 36/23	22	30		269	256	241	219	195	169	143	111	78	

Tabla de prestaciones 2.900 rpm

Modelo	Potencia		Q m³/h l/min	0	12	18	24	30	36	42	48	54	60	
	kW	CV		0	200	300	400	500	600	700	800	900	1.000	
6SR 44/3	4	5,5	H mts	35	33	31	30	28	26	23	20	17	13	
6SR 44/4	5,5	7,5		47	44	42	40	37	34	31	27	23	18	
6SR 44/5	7,5	10		58	54	52	49	46	43	38	33	28	22	
6SR 44/6	9,2	12,5		70	65	62	59	56	51	46	40	34	26	
6SR 44/8	11	15		93	87	83	79	74	68	61	53	45	35	
6SR 44/9	13	17,5		105	98	93	89	83	77	69	60	51	39	
6SR 44/11	15	20		128	120	114	109	102	94	84	73	62	48	
6SR 44/13	18,5	25		151	141	135	128	120	111	99	86	73	57	
6SR 44/16	22	30		186	174	166	158	148	136	122	106	90	70	
6SR 44/21	30	40		244	228	218	207	194	179	160	139	118	92	

Serie X6S

Electrobombas sumergibles de 6"

Prestaciones

- Altura manométrica hasta 600 m
- Caudal hasta 2.000 l/min (120 m³/h)

Límites de empleo

- Arranques por hora máximo 20
- Temperatura del líquido hasta +30 °C
- Máximo contenido de arena 100 g/m³

Características de empleo e instalación

Diseñadas para su utilización en el sector civil, agrícola e industrial, tales como redes de suministro de agua, riego y aspersión, tratamientos de agua, osmosis, filtración, etc.

Características de construcción

- **Cuerpo de impulsión y aspiración:** En acero Inox AISI 304.
- **Carcasa exterior:** En acero Inox AISI 304.
- **Difusores, impulsores, válvula de retención:** En acero Inox AISI 304.
- **Eje:** En acero Inox AISI 420.
- **Motor:** Acoplamiento para motores NEMA 4, 6 y 8".

Conexiones

- X6S 10 y 17 = 2½"
- X6S 30 = 3"
- X6S 46, 60 y 90 = 4"



Tabla de prestaciones

Modelo	Potencia		Q m³/h l/min	0	7,2	8,6	10,1	10,8	12,2	13	13,7	14,4	15,1	15,8	18	
	kW	CV		0	120	144	168	180	204	216	228	240	252	264	300	
X6S-10/08	4	5,5	H mts	75	72	69	66	64	59	56	53	50	47	43	31	
X6S-10/09	4	5,5		85	81	78	74	71	66	63	60	56	52	48	35	
X6S-10/10	4	5,5		94	90	86	82	79	73	70	66	62	58	54	39	
X6S-10/12	5,5	7,5		113	108	104	98	95	88	84	80	75	70	65	47	
X6S-10/14	5,5	7,5		132	126	121	115	111	103	98	93	87	82	75	54	
X6S-10/16	7,5	10		151	144	138	131	127	117	112	106	100	93	86	62	
X6S-10/18	7,5	10		170	161	155	148	143	132	126	119	112	105	97	70	
X6S-10/19	7,5	10		179	170	164	156	151	140	133	126	119	111	102	74	
X6S-10/21	9,3	12,5		198	188	181	172	167	154	147	139	131	122	113	82	
X6S-10/23	9,3	12,5		217	206	199	189	183	169	161	153	144	134	124	89	
X6S-10/24	9,3	12,5		226	215	207	197	191	176	168	159	150	140	129	93	
X6S-10/26	11	15		245	233	224	213	206	191	182	173	162	151	140	101	
X6S-10/28	11	15		264	251	242	230	222	206	196	186	175	163	151	109	
X6S-10/30	11	15		283	269	259	246	238	220	210	199	187	175	161	117	
X6S-10/33	13	17,5		311	296	285	271	262	242	231	219	206	192	177	128	
X6S-10/35	13	17,5		330	314	302	287	278	257	245	232	219	204	188	136	
X6S-10/37	15	20		349	332	319	303	294	272	259	246	231	216	199	144	

Tabla de prestaciones

Modelo	Potencia		Q m³/h l/min	0	7,2	9,0	10,8	12,6	14,4	15,3	16,2	18	18,9	19,8	21,6	
	kW	CV		0	120	150	180	210	240	255	270	300	315	330	360	
X6S-17/06	4	5,5	H mts	68	65	64	61	58	55	52	50	45	42	39	33	
X6S-17/08	5,5	7,5		90	87	85	82	78	73	70	67	60	56	52	44	
X6S-17/10	5,5	7,5		113	109	106	102	97	91	87	84	75	70	65	54	
X6S-17/11	7,5	10		124	120	117	113	107	100	96	92	82	77	71	60	
X6S-17/13	7,5	10		147	142	138	133	127	118	114	109	97	91	84	71	
X6S-17/15	9,3	12,5		169	163	159	154	146	137	131	125	112	105	97	82	
X6S-17/17	11	15		192	185	181	174	166	155	149	142	127	119	110	92	
X6S-17/18	11	15		203	196	191	184	175	164	157	150	134	126	117	98	
X6S-17/20	11	15		226	218	212	205	195	182	175	167	149	140	130	109	
X6S-17/24	15	20		271	262	255	246	234	219	210	201	179	168	156	131	
X6S-17/27	15	20		305	294	287	277	263	246	236	226	202	189	175	147	
X6S-17/29	18,5	25		327	316	308	297	283	264	254	242	217	203	188	158	
X6S-17/33	18,5	25		372	360	351	338	321	301	289	276	247	231	214	180	
X6S-17/36	22	30		406	392	382	369	351	328	315	301	269	252	234	196	
X6S-17/40	22	30		451	436	425	410	390	365	350	334	299	280	260	218	
X6S-17/48 *	26	35		542	523	510	492	468	437	420	401	359	336	312	261	
X6S-17/53 *	30	40		598	578	563	543	516	483	463	443	396	371	344	288	
X6S-17/55 *	37	50	621	599	584	563	536	501	481	460	411	385	357	299		

* Bombas entubadas.

Tabla de prestaciones

Modelo	Potencia		Q m³/h l/min	0	10,8	14,4	18	21,6	25,2	27	28,8	32,4	36	39,6	43,2	
	kW	CV		0	180	240	300	360	420	450	480	540	600	660	720	
X6S-30/04	4	5,5	H mts	45	42	41	39	37	34	33	31	27	23	17	11	
X6S-30/06	5,5	7,5		68	64	61	59	55	51	49	47	41	34	26	17	
X6S-30/08	7,5	10		90	85	82	78	74	69	66	62	54	45	35	23	
X6S-30/11	9,3	12,5		124	117	113	108	102	94	90	85	75	62	48	32	
X6S-30/13	11	15		147	138	133	127	120	111	106	101	88	74	57	37	
X6S-30/15	13	17,5		170	159	154	147	139	129	123	116	102	85	66	43	
X6S-30/17	15	20		192	180	174	167	157	146	139	132	115	96	74	49	
X6S-30/19	20	25		215	202	195	186	176	163	156	147	129	107	83	54	
X6S-30/21	20	25		237	223	215	206	194	180	172	163	143	119	92	60	
X6S-30/23	22	30		260	244	236	225	213	197	188	178	156	130	101	66	
X6S-30/26	22	30		294	276	266	255	240	223	213	202	177	147	114	74	
X6S-30/28	26	35		316	297	287	274	259	240	229	217	190	158	122	80	
X6S-30/30	26	35		339	318	307	294	277	257	246	233	204	170	131	86	
X6S-30/32	30	40		362	340	328	314	296	274	262	248	217	181	140	92	
X6S-30/35	30	40		396	371	359	343	324	300	287	271	238	198	153	100	
X6S-30/39 *	37	50		441	414	400	382	361	334	319	302	265	221	170	112	
X6S-30/43 *	37	50		486	456	441	422	398	368	352	333	292	243	188	123	
X6S-30/48 *	45	60		542	509	492	471	444	411	393	372	326	272	210	138	

* Bombas entubadas.

Tabla de prestaciones

Modelo	Potencia		Q m³/h l/min	0	18,9	21,6	27	32,4	37,8	43,2	48,6	54	59,4	62,1	64,8	
	kW	CV		0	315	360	450	540	630	720	810	900	990	1.035	1.080	
X6S-46/03	5,5	7,5	H mts	46	40	38	35	32	30	28	25	22	17	13	9	
X6S-46/05	7,5	10		77	66	64	59	54	50	46	42	37	28	22	15	
X6S-46/06	9,3	12,5		92	80	76	70	65	60	56	50	44	33	27	18	
X6S-46/07	11	15		107	93	89	82	76	70	65	59	51	39	31	21	
X6S-46/08	13	17,5		122	106	102	94	87	80	74	67	58	44	35	24	
X6S-46/09	15	20		138	119	115	106	97	90	83	76	66	50	40	27	
X6S-46/10	15	20		153	133	127	117	108	100	93	84	73	56	44	30	
X6S-46/11	19	25		168	146	140	129	119	110	102	93	80	61	49	32	
X6S-46/12	19	25		184	159	153	141	130	120	111	101	88	67	53	35	
X6S-46/14	22	30		214	186	178	164	151	140	130	118	102	78	62	41	
X6S-46/15	22	30		230	199	191	176	162	150	139	126	110	83	67	44	
X6S-46/16	27	35		245	212	204	188	173	160	148	135	117	89	71	47	
X6S-46/17	27	35		260	226	217	200	184	170	157	143	124	94	75	50	
X6S-46/18	30	40		276	239	229	211	195	180	167	151	131	100	80	53	
X6S-46/20	30	40		306	265	255	235	216	200	185	168	146	111	89	59	
X6S-46/22	37	50		337	292	280	258	238	220	204	185	161	122	98	65	
X6S-46/24	37	50		367	318	306	282	260	240	222	202	175	133	106	71	
X6S-46/26	45	60		398	345	331	305	281	261	241	219	190	144	115	77	

Tabla de prestaciones

Modelo	Potencia		Q m ³ /h l/min	0	18	21,6	28,8	36	43,2	50,4	54	57,6	61,2	64,8	72	
	kW	CV		0	300	360	480	600	720	840	900	960	1.020	1.080	1.200	
X6S-60/2	4	5,5	H mts	27	25	24	23	21	19	18	17	16	15	13	9	
X6S-60/3	5,5	7,5		41	38	37	34	31	29	27	25	24	22	20	14	
X6S-60/4	7,5	10		55	51	49	45	42	39	36	34	32	29	26	18	
X6S-60/5	9,3	12,5		68	63	61	57	52	48	44	42	40	37	33	23	
X6S-60/6	11	15		82	76	73	68	63	58	53	51	47	44	39	27	
X6S-60/7	13	17,5		95	88	86	79	73	68	62	59	55	51	46	32	
X6S-60/8	15	20		109	101	98	91	84	78	71	67	63	58	52	36	
X6S-60/9	19	25		123	114	110	102	94	87	80	76	71	66	59	41	
X6S-60/10	19	25		136	126	122	113	105	97	89	84	79	73	66	45	
X6S-60/11	22	30		150	139	134	125	115	107	98	93	87	80	72	50	
X6S-60/12	22	30		164	152	147	136	126	116	107	101	95	88	79	54	
X6S-60/13	26	35		177	164	159	147	136	126	116	110	103	95	85	59	
X6S-60/15	30	40		205	189	183	170	157	145	133	127	119	110	98	68	
X6S-60/17	30	40		232	215	208	193	178	165	151	143	135	124	112	77	
X6S-60/18	37	50		246	227	220	204	189	175	160	152	142	132	118	81	
X6S-60/19	37	50		259	240	232	215	199	184	169	160	150	139	125	86	
X6S-60/20	37	50		273	253	244	227	210	194	178	169	158	146	131	90	
X6S-60/21	37	50		286	265	257	238	220	204	187	177	166	154	138	95	

Tabla de prestaciones

Modelo	Potencia		Q m ³ /h l/s	0	25	50	70	80	90	100	110	120	
	kW	CV		0	6,9	13,9	19,4	22,2	25	27,8	30,6	33,3	
X6S-90/01	4	5,5	H mts	16	14	13	12	11	10	9	8	6	
X6S-90/02	7,5	10		31	29	26	23	22	20	18	16	12	
X6S-90/03	11	15		47	43	39	35	33	30	27	23	19	
X6S-90/04	15	20		62	57	52	46	44	40	36	31	25	
X6S-90/05	18,5	25		78	72	64	58	55	50	45	39	31	
X6S-90/06	22	30		94	86	77	70	65	60	54	47	37	
X6S-90/07	26,5	35		109	101	90	81	76	71	64	55	44	
X6S-90/08	30	40		125	115	103	93	87	81	73	63	50	
X6S-90/09	37	50		140	129	116	105	98	91	82	70	56	
X6S-90/10	37	50		156	144	129	116	109	101	91	78	62	
X6S-90/11	45	60		172	158	142	128	120	111	100	86	69	
X6S-90/12	45	60		187	172	155	139	131	121	109	94	75	
X6S-90/13	52	70		203	187	168	151	142	131	118	102	81	
X6S-90/14	52	70		218	201	180	163	153	141	127	110	87	
X6S-90/15	55	75		234	216	193	174	164	151	136	117	93	

Motores sumergibles

4"

Encapsulados. Franklin

- Motor NSS en acero inoxidable AISI 304 con camisa exterior en AISI 316 hasta 3 kW (sólo 6721L).
- Cojinete axial de 6500N disponible a partir de 2,2 kW.
- Potencia de 0,25 kW hasta 9,3 kW.
- Tensión: 220-230V/50Hz monofásicos y 380-415V/50Hz trifásicos.
- Tolerancia de tensión: +6% / -10% Un.
- Brida NEMA 4". Clase de aislamiento B.
- Incluye válvula de llenado.

- Temperatura ambiente de funcionamiento: 30 °C.
- Flujo mínimo de refrigeración requerido: 8 cm/s.
- Número máximo de arranques por hora: 20, convenientemente espaciados.
- Profundidad máxima de inmersión: 150 m (para presiones mayores, consultar test de inmersión).
- Puede trabajar en posición vertical u horizontal.
- Longitud de cable: 1,5 m hasta 1,5 kW; 2,5 m desde 2,2 kW.



40M

Rebobinables. Baño de aceite

Materiales constructivos

- Camisa exterior en acero Inox AISI 304.
- Eje en inoxidable.
- Soporte superior en hierro con tratamiento de catoderosi y con tapa en acero Inox 304.
- Cierre mecánico en grafito y cerámica.
- La lubricación y refrigeración del motor y de los cojinetes, está garantizada por un líquido especial de uso alimentario aprobado por la FDA.

Ejecución (Rebobinable)

- Totalmente estanco IP68.

- Acoplamiento según norma NEMA MG-1.18.388 con conector extraíble en AISI 304.
- Empujes axiales permitidos: de 2.000 a 5.000, dependiendo del modelo.
- Temperatura máxima del agua +35 °C.
- Protección antiarena.
- Número máximo de arranques permitidos por hora, hasta 30 en arranque directo.
- Inmersión máxima 200 m.
- Velocidad mínima para correcta refrigeración 0,15 m/s.
- Variación máxima de tensión ±10% Vn.
- Monofásicos hasta 2,2 kW (230 V a 50 Hz).



4WM

Encapsulados. Refrigerado por agua

Materiales constructivos

- Camisa exterior que envuelve totalmente el motor en acero Inox AISI 304.
- Eje en acero Inox AISI 431.
- Cierre por retén de goma nitrílica.
- El líquido refrigerante es agua glicolada, compatible con el uso alimentario, certificado por la FDA.

Ejecución (Encapsulado)

- Totalmente estanco IP68.
- 2.900 rpm.

- Acoplamiento según norma NEMA MG-1.18.388 con conector extraíble.
- Protección antiarena.
- Número máximo de arranques permitidos por hora, hasta 30.
- Inmersión máxima 300 m.
- Velocidad mínima para correcta refrigeración 0,1 m/s.
- Variación máxima de tensión ±10% Vn.
- Monofásicos hasta 2,2 kW (230 V 50 Hz y 400 V 50 Hz).
- Cable de alimentación con conector extraíble.
- Temperatura máxima del agua +35 °C.



Motores sumergibles

4''

Encapsulados. Franklin

Tabla de prestaciones

P _N kW	P _N CV	Carga Axial [N]			
0,37	0,5	4000			
0,55	0,75	4000			
0,75	1	4000			
1,1	1,5	4000			
1,5	2	4000			
2,2	3	4000			
3	4	4000			
3	4	6500			
4	5,5	6500			
5,5	7,5	6500			
7,5	10	6500			

40M

Rebobinables. Baño de aceite

Tabla de prestaciones

P _N kW	P _N CV	Carga Axial [N]			
0,37	0,5	2000			
0,55	0,75	2000			
0,75	1	2000			
1,1	1,5	2000			
1,5	2	2000			
2,2	3	3000			
3	4	3000			
4	5,5	5000			
5,5	7,5	5000			
7,5	10	5000			

4WM

Encapsulados. Refrigerado por agua

Tabla de prestaciones

P _N kW	P _N CV	Carga Axial [N]			
0,37	0,5	2000			
0,55	0,75	2000			
0,75	1	2000			
1,1	1,5	2000			
1,5	2	3000			
2,2	3	3000			
3	4	6500			
4	5,5	6500			
5,5	7,5	6500			
7,5	10	6500			

Motores sumergibles

60M

Rebobinables Baño de aceite

Características de empleo e instalación

Motor proyectado para funcionamiento en pozos de 6" o diámetro superior.

Motor en baño de aceite blanco mineral seleccionado U altamente refinado, idóneo para su utilización con agua potable (aprovado por F.D.A.).

Características de construcción

- **Camisa externa y base:** En acero Inox AISI 304. La camisa en Inox 304L para evitar eventual corrosión en la soldadura.
- **Soporte superior:** En hierro con tratamiento de cataforesis.
- **Cierre mecánico:** Cerámica-grafito.
- **Rodamientos:** A esfera sobredimensionados para garantizar una larga vida al motor.
- **Eje:** En acero Inox al carbón en la parte del estator y en DUPLEX en la conexión NEMA que garantiza una óptima resistencia a la corrosión.

Características técnicas

- Bridas: NEMA de 6".
- Aislamiento: Clase F.



- Protección: IP68.
- Velocidad de refrigeración: 0,1 m/s.
- Tolerancia alimentación: +6% / -10%.
- Número máximo de arranques: 30/h.
- Funcionamiento horizontal: 5,5 Hp - 20 Hp.

Tabla de prestaciones

Modelo	Voltaje [V]	P ₂ [Hp]	P ₂ [kW]	Ph	I _N [A]	I _{AVV} [A]	rpm	cos Φ	η [%]	Carga [N]	Longitud A [mm]	Peso [kg]	Sec. cable [mm ²]	Cable largo [m]
60M-550	400	5,5	4	3	9,1	47	2840	0,86	74	10000	595	34	4x4	3
60M-750	400	7,5	5,5	3	12,8	66	2840	0,84	74	10000	625	41	4x4	3
60M-1000	400	10	7,5	3	16,8	81	2850	0,83	78	10000	660	46	4x4	3
60M-1250	400	12,5	9,2	3	21,2	98	2880	0,77	81	10000	700	48	4x4	3
60M-1500	400	15	11	3	22,9	123	2850	0,82	85	10000	765	52	4x4	3
60M-1750	400	17,5	13	3	27,6	141	2860	0,80	84	10000	820	57	4x4	3
60M-2000	400	20	15	3	30,7	158	2840	0,86	82	10000	820	58	4x4	3
60M-2500	400	25	18,5	3	38	231	2850	0,84	84	20000	883	64	4x8	4
60M-3000	400	30	22	3	45,5	258	2850	0,83	84	20000	953	71	4x8	4
60M-3500	400	35	26	3	52,0	296	2850	0,85	85	20000	1018	79	4x8	4
60M-4000	400	40	30	3	61,5	348	2860	0,83	85	20000	1098	87	4x8	4
60M-5000	400	50	37	3	76,0	396	2840	0,84	84	20000	1233	99	4x8	4

Motores sumergibles

6" y 8"

Encapsulados Franklin

Calidad bajo el agua

Estos motores fabricados según la norma ISO 9001, están configurados para el servicio fiable en norias con un diámetro de 6" o mayores. Los cojinetes axiales o radiales lubricados por agua garantizan un servicio exento de mantenimiento. Los motores con el sistema de estanqueidad Sand Fighter® se pueden obtener opcionalmente para aplicaciones arenosas.

Características

- Motor con inducido en cortocircuito con bobinado herméticamente sellado. Aislamiento del estator resistente a la corriente de fuga.
- Cables intercambiables del motor gracias a conexiones de enchufe atornilladas.
- Cables fabricados según normas para agua potable (KTM ensayo).
- Retén mecánico y protector para una mejor resistencia contra la arena.
- Diseño eléctrico de alto rendimiento a bajo coste operativo.
- Llenado con agua, anticongelante, no contaminante.
- Todos los motores están llenos de líquido refrigerante y 100% probados.



Características técnicas motor estándar

- 4-150 kW.
- Brida: NEMA de 6" a 8".
- Tipo de protección: IP68.
- Aislamiento: Clase B.
- Temp. ambiental: 30 °C.
- Velocidad del líquido refrigerante: mínimo 8 cm/s.
- Arranques por hora: máx. 20.
- Posición de montaje: vertical/horizontal.
- Voltaje estándar: 380-415 V / 50 Hz, 460 V / 60 Hz.
- Tolerancia de tensión: +6% / -10% U_N .
(Estándar: 415 + 6% = 440V, 380 - 10% = 342 V).
- Protección motor: Instalar relés térmicos según EN60947-4-1, clase de disparo 10 o 10A, tiempo de disparo <10s a 5x I_N .

Trifásico 4" (3~400V / 50Hz)

P_N [kW]	Carga Ax. [N]	N_N [mi-1]	I_N [A]	I_A [A]	η [%]	cos Φ	
4	15500	2860	9,3	43	78	0,82	
5,5	15500	2870	12,5	64	79	0,82	
7,5	15500	2860	16	83	79	0,86	
9,3	15500	2870	20,7	112	81	0,8	
11	15500	2860	23,3	129	81	0,85	
15	15500	2860	31,3	169	81	0,85	
18,5	15500	2860	38,5	231	82	0,85	
22	15500	2860	45,3	268	83	0,86	
30	27500	2860	63,5	393	83	0,84	
37	27500	2870	77,9	410	84,5	0,85	
45	27500	2870	93,9	514	86	0,84	

Trifásico 8" (3~400V / 50Hz)

P_N [kW]	Carga Ax. [N]	N_N [mi-1]	I_N [A]	I_A [A]	η [%]	cos Φ	
30	45000	2920	61	418	86	0,84	
37	45000	2920	74	534	87	0,86	
45	45000	2920	89	645	87	0,85	
55	45000	2920	108	862	88	0,87	
75	45000	2925	145	1157	87	0,87	
93	45000	2930	190	1332	87	0,83	
110	45000	2930	222	1597	88	0,84	
130	45000	2920	252	1738	88	0,87	
150	45000	2920	284	1858	88	0,88	

Motores sumergibles 6"-8" y 10"

Rebobinables Franklin

Calidad bajo el agua

Los motores rebobinables de 8" son la mejor opción en calidad para hacer trabajar a su bomba. Los cojinetes axial y radial lubricados con agua garantizan una larga vida de trabajo para su motor sin mantenimiento.

Características

- Doble brida que facilita el montaje de la bomba (8 y 10").
- Cables fabricados según normas para agua potable (KTM ensayo).
- Retén mecánico y protector para una mejor resistencia contra la arena.
- Diseño eléctrico de alto rendimiento a bajo coste operativo.
- Llenado con agua, anticongelante, no contaminante.
- Todos los motores están llenos de líquido refrigerante y 100% probados.
- Preparados para la colocación del Sensor PT100.
- Stator en Inox 316 SS (8 y 10").

Características técnicas motor estándar

- Brida: NEMA de 6", 8" y 10".
- Tipo de protección: IP68.
- Aislamiento: Clase B.
- Temp. ambiental: 30 °C.
- Velocidad del líquido refrigerante: mínimo 8 cm/s.
- Arranques por hora: máx. 20 para 6", 10 para 8" y 10".
- Posición de montaje: vertical/horizontal. (*)

Trifásico 6" (3~400V / 50Hz)

P _N [kW]	Carga Ax. [N]	N _N [mi-1]	I _N [A]	I _A [A]	η [%]	cos Φ	
4	15500	2930	10,6	51	0,76	0,73	
5,5	15500	2890	13,3	51	0,76	0,81	
7,5	15500	2860	17,7	63	0,77	0,82	
9,3	15500	2870	21,4	78	0,78	0,82	
11	15500	2880	25,2	98	0,79	0,83	
13	15500	2900	29,6	125	0,8	0,81	
15	15500	2890	33,1	148	0,81	0,83	
18,5	15500	2880	42	182	0,81	0,8	
22	15500	2900	49	231	0,82	0,8	
26	15500	2900	56,7	284	0,83	0,83	
30	27500	2910	66,4	347	0,83	0,8	
37	27500	2900	81,9	433	0,83	0,8	



- Longitud de cable: 4 m para 6", 6 m para 8" y 10".
- Voltaje estándar: 380-415 V / 50 Hz, 460 V / 60 Hz.
- Tolerancia de tensión: +6% / -10% U_N.
(Estándar: 415 + 6% = 440V, 380 -10% = 342 V).
- Protección motor: Instalar relés térmicos según EN60947-4-1, clase de disparo 10 o 10A, tiempo de disparo <10s a 5x I_N.
- Motores estándar bobinados con cable PVC (excepto el 37kW, bobinado con cable PE2/PA) para una temperatura máxima de trabajo de 30 °C con mínimo flujo de refrigeración:
6" 4kW -15 = 20 cm/s 6" 18,5kW - 37kW v = 50 cm/s.
8" 30kW - 52 kW v = 0,2 cm/s 8" 55kW - 93 kW v = 0,5 cm/s.

Trifásico 8" (3~400V / 50Hz)

P _N [kW]	Carga Ax. [N]	N _N [mi-1]	I _N [A]	I _A [A]	η [%]	cos Φ	
30	45000	2900	60	318	0,84	0,89	
37	45000	2900	76	400	0,84	0,86	
45	45000	2910	90	520	0,86	0,86	
52	45000	2910	103	608	0,86	0,87	
55	45000	2915	110	660	0,86	0,86	
60	45000	2910	116	725	0,87	0,88	
67	45000	2910	133	797	0,87	0,86	
75	45000	2910	148	942	0,87	0,87	
83	45000	2920	160	1077	0,88	0,88	
93	45000	2920	183	1276	0,88	0,86	

Trifásico 10" (3~400V / 50Hz)

P _N [kW]	Carga Ax. [N]	N _N [mi-1]	I _N [A]	I _A [A]	η [%]	cos Φ	
85	60000	2900	174	828	0,85	0,85	
110	60000	2920	232	1158	0,86	0,82	
130	60000	2920	256	1344	0,88	0,86	
150	60000	2920	298	1590	0,87	0,85	
185	60000	2920	384	2148	0,88	0,81	

Bombas sumergibles de drenaje y aguas sucias

Bombas	TOP	Drenaje y Vortex	74
	RX	Drenaje	75
	RX Vortex	Vortex aguas sucias	76
	D	Drenaje	77
	ZX	Vortex aguas sucias	78
	VX-BC (ST)	Aguas sucias	79
	DRENO-R	Drenaje	80
	VORTEX	Vortex aguas sucias	81
	SGR	Trituradora	82
	VXC/VXC-F	Vortex aguas sucias	83
	MC/MC-F	Bicanal aguas sucias	84
	SFU	Inox 316 aguas sucias	85
	BC	Bicanal aguas sucias	86
	VX	Vortex aguas sucias	86
	MC4	Bicanal medios y altos caudales	87
	VXC4	Vortex medios y altos caudales	87
	BluePRO (DR/DG)	Drenaje y Vortex	88
	BluePRO (GR/AP)	Trituradora y drenaje	89
	blueBOX	Estaciones de elevación	90
	liftBOX	Estaciones de bombeo	90
	DRE/DGE	Drenaje	91
	DRO/DGO	Drenaje	92-93
	GR-AP	Trituradora y drenaje	94
	DRG	Rodete bicanal	95-100
	GRG	Aguas sucias con triturador	101
	APG	Drenaje	102
	ZENIT UNIQA	Aguas sucias	103-104
	X-B	Aguas sucias Inox i Bronce	105
	Y	Aguas sucias Inox	106
	Dispositivos	DAC-N	Dispositivo de acoplamiento
Bombas	PTS	Trituradoras	108
	PT-ETO-ETV-PTH	Trituradoras horizontales y verticales	109
	SUM P	Achique y drenaje	110
	GD-HD	Drenaje	111
	LFC	Aguas sucias	112-113
Agitadores	TBX/TBM	Sumergibles Inox	114
Accesorios	Accesorios aguas fecales		115-116

Serie TOP

Electrobombas sumergibles de drenaje y Vortex



Prestaciones

- Altura manométrica hasta 15 m
- Caudal hasta 380 l/min (22,8 m³/h)

Límites de empleo

- Profundidad máxima de inmersión hasta 3 m
- Temperatura del líquido hasta +40 °C
- Paso de sólidos hasta Ø10 mm las TOP, hasta Ø20 mm la TOP Vortex y hasta Ø2 mm la TOP-FLOOR.
- Nivel de vaciado hasta 14 mm del fondo la TOP 1, 2 y 3, hasta 30 mm la TOP 3 y 4, hasta 25 mm la TOP Vortex, y hasta 2 mm la TOP-FLOOR.

Características de empleo e instalación

La serie está formada por electrobombas centrífugas sumergibles, diseñadas para el funcionamiento automático mediante un interruptor de boya incorporado, llevan rodete abierto las TOP y abierto desplazado las TOP Vortex, lo que las hace especialmente indicadas para el achique de aguas sucias las primeras y ligeramente cargadas la segunda, en garajes, sótanos, piscinas, etc. quedando limitado el paso de sólidos en suspensión en el agua, por su base en forma de rejilla.

Se deberán instalar adecuadamente y por su forma constructiva, pueden funcionar sin estar totalmente sumergidas.

Características de construcción

- **Cuerpo de bomba e impulsión:** De tecnopolímero cargado con fibra de vidrio y boca de impulsión roscada ISO 228/1.
- **Rejilla de aspiración:** De tecnopolímero.
- **Rodete:** De tipo abierto y en tecnopolímero.
- **Cápsula de motor:** De acero Inox AISI 304.
- **Eje:** En acero Inox EN 10088-3 – 1.4104.
- **Sello mecánico:** De cerámica-grafito-NBR, cámara de aceite y anillo de cierre.
- **Motor eléctrico:** Sumergible, asíncrono, apto para el servicio continuo, con aislamiento clase F y protección IP68. Para 220-240 V, 50 Hz, 2.850 rpm y con condensador y protector térmico incorporado.
- **Cable de alimentación:** Con 5 m de neopreno H05 RN-F, excepto TOP4 y 5 con 10 m y con enchufe de tipo SCHUKO.
- **Flotador externo:** Con interruptor incorporado, excepto TOP-FLOOR 1 y 2.
- Los modelos TOP-1-2-3 y TOP-Vortex pueden suministrarse con interruptor magnético (GM).

Normas de fabricación

CE, según EN 60335-1, EN 60034-1, IEC 60335-1, IEC 60034-1, CEI 61-150 y CEI 2-3.

Conexiones

1¼”.

Tabla de prestaciones n = 2.900 min⁻¹

Modelo	Potencia		Amp.	Q m ³ /h	H mts																		
	kW	Hp			1~230V	0	1,2	2,4	3,6	4,8	6,0	7,2	8,4	9,6	10,8	12	13,2	14,4	15,6	16,8	18,0	19,2	20,4
TOP 1 (GM)	0,25	0,33	1,5		6,5	6	5,5	5	4,4	3,7	2,9	2	1										
TOP 2 (GM)	0,37	0,50	2		8,5	8	7,5	7	6,5	5,9	5,3	4,6	3,8	3	2	1							
TOP 3 (GM)	0,55	0,75	3,2		10,4	10	9,6	9,1	8,6	8,1	7,5	6,9	6,3	5,5	4,8	3,9	3	2					
TOP 4	0,75	1	4,3		12,9	12,5	12,1	11,6	11,1	10,6	10,1	9,5	8,8	8,2	7,4	6,7	5,9	5	4	3,1	2		
TOP 5	0,92	1,25	5,5		15,5	15	14,5	14	13,6	13,1	12,6	12	11,4	10,8	10,1	9,4	8,7	7,8	6,9	6	4,9	3,7	2,5
TOP 1 FLOOR	0,25	0,33	1,5		7	6	5	4	3	2	1												
TOP 2 FLOOR	0,37	0,50	2		9	8	7	6	5	4	3	2	1										

Modelo	Potencia		Amp.	Q m ³ /h	H mts																	
	kW	Hp			1~230V	0	1,2	2,4	3,6	4,8	6,0	7,2	8,4	9,6	10,8							
TOP-Vortex (GM)	0,37	0,50	2		7	6,5	6	5,4	4,8	4,2	3,5	3	2,5	1,5								

Serie RX

Electrobombas sumergibles de drenaje



Prestaciones

- Altura manométrica hasta 20 m
- Caudal hasta 300 l/min (18 m³/h)

Límites de empleo

- Profundidad máxima de inmersión hasta 10 m
- Temperatura del líquido hasta +50 °C
- Paso de sólidos hasta Ø10 mm las RX.
- Nivel de vaciado hasta 14 mm del fondo las RX 1, 2 y 3, y hasta 25 mm las RX4 y 5.

Características de empleo e instalación

La serie está formada por electrobombas centrífugas sumergibles, diseñadas para el funcionamiento automático mediante un interruptor de boya incorporado, llevan rodete abierto las RX, lo que las hace especialmente indicadas para el achique de aguas ligeramente cargadas, en garajes, sótanos, piscinas, etc. quedando limitado el paso de sólidos en suspensión en el agua, por su base en forma de rejilla.

Se deberán instalar adecuadamente y por su forma constructiva, pueden funcionar sin estar totalmente sumergidas.

Características de construcción

- **Cuerpo de bomba e impulsión:** De acero Inox AISI 304 y boca de impulsión roscada ISO 228/1.
- **Rejilla de aspiración:** De acero Inox AISI 304.
- **Rodete:** De acero Inox AISI 304.
- **Cápsula de motor:** De acero Inox AISI 304.
- **Eje:** En acero Inox EN 10088-3 – 1.4104.
- **Sello mecánico:** De cerámica-grafito-NBR, cámara de aceite y anillo de cierre para RXm 1/2/3. Doble carburo de silicio para RXm 4/5.
- **Motor eléctrico:** Sumergible, asíncrono, apto para el servicio continuo, con aislamiento clase F y protección IP68. Los monofásicos para 220-240 V, 50 Hz, con condensador y protector térmico incorporado. Los trifásicos para 380-415 V, 50 Hz.
- **Cable de alimentación:** Con 5 m de neopreno H05 RN-F para los modelos RX1, 2 y 3 y con 10 m los modelos RX4 y 5 y con enchufe de tipo SCHUKO.
- **Flotador externo:** Con interruptor incorporado.
- Los modelos RXm 1-2-3 pueden suministrarse con interruptor magnético (GM).

Normas de fabricación

CE, según EN 60335-1, EN 60034-1, IEC 60335-1, IEC 60034-1, CEI 61-150 y CEI 2-3.

Conexiones

RXm 1, RXm 2 y RXm 3 = 1¼".

RXm 4 y RXm 5 = 1½".

Tabla de prestaciones n = 2.900 min⁻¹

Modelo		Potencia		Amperios		Q m ³ /h	H															
II 230 V	III 400 V	kW	Hp	1~230V	3~400V	l/min	0	1,2	3,6	6,0	8,4	9,6	12,0	13,2	15,6	18,0						
							0	20	60	100	140	160	200	220	260							
RXm 1 (GM)	—	0,25	0,33	1,5			7,5	6,5	5	3,5	2	1										
RXm 2 (GM)	—	0,37	0,5	2			10	9,5	8	6,5	5	4,5	2,5	2								
RXm 3 (GM)	—	0,55	0,75	3,6			12	11,5	9,5	8	6,5	5,5	3,5	3								
RXm 4	RX 4	0,75	1	5,4	2,1		16	15	13	11	9,5	8,5	6,5	5,5	4							
RXm 5	RX 5	1,1	1,5	7,5	3,5		20	19,5	17,5	16	14	13	11	10,5	8,5	7,0						

Serie

RX Vortex

Electrobombas sumergibles aguas sucias



Prestaciones

- Altura manométrica hasta 13 m
- Caudal hasta 380 l/min (22,8 m³/h)

Límites de empleo

- Profundidad máxima de inmersión hasta 10 m
- Temperatura del líquido hasta +50 °C
- Paso de sólidos hasta Ø20 mm las RX2/20 y RX2/30 y hasta Ø40 mm las RX4/40 y RX4/50.

Características de empleo e instalación

La serie está formada por electrobombas centrífugas sumergibles, diseñadas para el funcionamiento automático mediante un interruptor de boya incorporado, llevan rodetes Vortex, lo que las hace especialmente indicadas para el achique de aguas sucias, cargadas, con unos pasos de sólidos limitados según el modelo.

Se deberán instalar adecuadamente y por su forma constructiva, pueden funcionar sin estar totalmente sumergidas.

Características de construcción

- **Cuerpo de bomba e impulsión:** De acero Inox AISI 304 y boca de impulsión roscada ISO 228/1.
- **Rejilla y tapa de aspiración:** De acero Inox AISI 304.
- **Difusor:** Tecnopolímero (Modelos RX2 y 3).
- **Rodete:** De acero Inox AISI 304.
- **Caja y tapa motor:** De acero Inox AISI 304.
- **Eje:** En acero Inox EN 10088-3 – 1.4104.
- **Sello mecánico:** Cerámica-grafito y carburo de silicio para modelos RX2 y 3 y doble sello de carburo de silicio para modelos RX4 y 5, en cámara de aceite.
- **Motor eléctrico:** Sumergible, asíncrono, apto para el servicio continuo, con aislamiento clase F y protección IP68. Los monofásicos para 230 V, 50 Hz, con condensador y protector térmico incorporado.
- **Cable de alimentación:** Con 5 m de neopreno H05 RN-F para los modelos RX2 y 3 y con 10 m los modelos RX4 y 5 y con enchufe de tipo SCHUKO.
- **Flotador externo:** Con interruptor incorporado.
- Los modelos RXm 2/20 y 3/20 pueden suministrarse con interruptor magnético (GM).

Normas de fabricación

CE, según EN 60335-1, EN 60034-1, IEC 60335-1, IEC 60034-1, CEI 61-150 y CEI 2-3.

Conexiones

RXm 2 y RXm 3 = 1¼".

RXm 4 y RXm 5 = 1½".

Tabla de prestaciones n = 2.900 min⁻¹

Modelo	Potencia		Amperios	Q. m ³ /h	H																	
	kW	Hp			0	1,2	2,4	3,6	4,8	6	7,2	8,4	9,6	11,4	13,2	14,4	20,4	22,8				
II 230 V	1~230V		l/min	0	20	40	60	80	100	120	140	160	190	220	240	340	380					
RXm 2/20 (GM)	0,37	0,5	2,6	H mts	8	7,5	7,1	6,7	6,2	5,7	5	4,3	3,4	2								
RXm 3/20 (GM)	0,55	0,75	3,2		10	9,5	9,1	8,7	8,2	7,7	7,1	6,5	5,8	4,6	3,2	2						
RXm 4/40	0,75	1	5,2		11,2	11	10,7	10,4	10	9,5	9	8,5	8	7,1	6,2	5,6	2					
RXm 5/40	1,1	1,5	6,5		13	12,5	12,2	11,9	11,5	11,1	10,6	10,1	9,6	8,8	7,9	7,3	3,6	2				

Serie

D

Electrobombas sumergibles de drenaje



Prestaciones

- Altura manométrica hasta 26 m
- Caudal hasta 300 l/min (18 m³/h)

Límites de empleo

- Profundidad máxima de inmersión hasta 5 m
- Temperatura del líquido hasta +40 °C
- Paso de sólidos hasta Ø10 mm D8-10-15
 - Ø 6 mm D20
 - Ø 3 mm D30
- Nivel de vaciado hasta 20 mm del fondo
- Para servicio continuo nivel mínimo de inmersión 220 mm

Características de empleo e instalación

La serie está formada por electrobombas centrífugas sumergibles, diseñadas para el funcionamiento automático mediante un interruptor de boya incorporado en las versiones monofásicas, llevan rodete abierto, lo que las hace especialmente indicadas para el achique de aguas sucias, en garajes, sótanos, piscinas, etc. quedando limitado el paso de sólidos en suspensión en el agua, por su base en forma de rejilla.

Se deberán instalar adecuadamente, con un guardamotor apropiado las trifásicas y por su forma constructiva, deben funcionar totalmente sumergidas.

Características de construcción

- **Cuerpo de bomba e impulsión:** De hierro fundido y boca de impulsión roscada ISO 228/1.
- **Rejilla de aspiración:** De acero Inox AISI 304.
- **Rodete:** De tipo abierto y en tecnopolímero con carga de fibra de vidrio (cerrada para la D30).
- **Cápsula de motor:** De acero Inox AISI 304.
- **Eje:** De acero Inox EN 10088-3 – 1.4104.
- **Sello mecánico:** Doble sello mecánico en carburo de silicio con cámara de aceite intercalada.
- **Motor eléctrico:** Sumergible, asíncrono dos polos, apto para el servicio continuo, con aislamiento clase F y protección IP68. Para 220-240 V, 50 Hz, con condensador y protector térmico incorporado los monofásicos y para 380-415 V los trifásicos.
- **Cable de alimentación:** Con 5 m de neopreno H05 RN-F y con enchufe de tipo SCHUKO las bombas monofásicas.
- **Flotador externo:** Con interruptor incorporado las bombas monofásicas.

Normas de fabricación

CE, según EN 60335-1, EN 60034-1, IEC 60335-1, IEC 60034-1, CEI 61-150 y CEI 2-3.

Conexiones

1½”.

Tabla de prestaciones n = 2.900 min⁻¹

Modelo		Potencia		Amperios		Q m³/h	H																	
II 230 V	III 400 V	kW	Hp	1~230V	3~400V	l/min	0	1,5	3,0	4,5	6,0	7,5	9,0	10,5	12	13,5	15	16,5	18					
							0	25	50	75	100	125	150	175	200	225	250	275	300					
Dm 8	–	0,55	0,75	3,2		H mts	13	12,5	12	11	10	9	8	7	6	4,7	3							
Dm 10	D 10	0,75	1	4,7	2,0		16	15,5	15	14	13,2	12,2	11,2	10	8,8	7,8	6	4,5	3					
Dm 20	D 20	0,75	1	5,7	2,4		20	19	18,5	17,5	16,5	15,5	14,3	13	11,5	10	8							
Dm 30	D 30	1,1	1,5	7,2	3		26	26	25	23,5	22	20,5	18,7	17	15	13,5	11	9						

Serie ZX

Electrobombas sumergibles Vortex



Prestaciones

- Altura manométrica hasta 10 m
- Caudal hasta 400 l/min (24 m³/h)

Límites de empleo

- Profundidad máxima de inmersión hasta 5 m
- Temperatura del líquido hasta +40 °C
- Paso de sólidos hasta Ø40 mm
- Nivel de vaciado hasta Ø50 mm del fondo
- Para servicio continuo hasta 240 mm del fondo

Características de empleo e instalación

La serie está formada por electrobombas centrífugas sumergibles, diseñadas para el funcionamiento automático mediante un interruptor de boya incorporado, llevan rodete abierto Vortex, lo que las hace especialmente indicadas para el achique de aguas sucias con sólidos en suspensión de origen doméstico, en fosas sépticas, garajes, sótanos, etc. quedando limitado el paso de sólidos en el agua por el diámetro de la boca de aspiración de la base.

Se deberán instalar adecuadamente, y por su forma constructiva, deben funcionar totalmente sumergidas.

Características de construcción

- **Cuerpo de bomba e impulsión:** De hierro fundido y boca de impulsión roscada ISO 228/1.
- **Rodete:** De tipo Vortex y en tecnopolímero.
- **Camisa de motor:** De acero Inox AISI 304.
- **Eje:** De acero Inox AISI 431.
- **Sello mecánico:** De cerámica-grafito-NBR.
- **Motor eléctrico:** Sumergible, asíncrono monofásico 220-240 V a 50 Hz, 2.850 rpm, con condensador y protector térmico incorporado, apto para el servicio continuo, aislamiento clase F y protección IP68.
- **Cable de alimentación:** Con 5 m de neopreno H05 RN-F y con enchufe de tipo SCHUKO.
- **Flotador externo:** Con interruptor incorporado.

Normas de fabricación

CE, según EN 60335-1, EN 60034-1, IEC 60335-1, IEC 60034-1, CEI 61-150 y CEI 2-3.

Conexiones

1½".

Tabla de prestaciones n = 2.900 min⁻¹

Modelo	Potencia		Amperios 1-230V	Q m ³ /h l/min	0	1,5	3,0	4,5	6,0	9,0	12,0	15,0	18,0	21,0	24,0	
	kW	Hp			0	25	50	75	100	150	200	250	300	350	400	
ZXm 1B/40	0,50	0,70	3,3	H mts	9	8,5	8,3	8	7,5	6,5	5,2	4	2,5	1		
ZXm 1A/40	0,60	0,85	4,5		11	10,5	10	9,5	9,2	8,2	7	5,7	4,3	2,8	1,5	

Serie VX-BC (ST)

Electrobombas sumergibles para el achique de aguas sucias



Prestaciones

- Altura manométrica hasta 14 m
- Caudal hasta 750 l/min (45 m³/h)

Límites de empleo

- Profundidad máxima de inmersión hasta 5 m
- Temperatura del líquido hasta +40 °C
- Paso de sólidos hasta Ø50 mm
- Nivel de vaciado en servicio continuo hasta 290 mm del fondo

Características de empleo e instalación

La serie está formada por electrobombas centrífugas sumergibles, diseñadas para el funcionamiento automático mediante un interruptor de boya incorporado en las versiones monofásicas. Llevan rodete abierto vortex las VX y bicanal las MC, lo que las hace especialmente indicadas para el achique de aguas sucias de origen doméstico con sólidos en suspensión, en fosas sépticas, garajes, sótanos, etc. quedando limitado el paso de los sólidos en el agua, por la boca de aspiración de la base.

Se deberán instalar adecuadamente, con un guardamotor apropiado las trifásicas y por su forma constructiva, deben funcionar totalmente sumergidas.

Características de construcción

- **Cuerpo de bomba:** De hierro fundido en las VX y BC, con boca de impulsión roscada ISO 228/1. De acero Inox en las VX (ST) y las BC (ST) y con boca de impulsión roscada ICO 228/1.
- **Base de aspiración:** De acero Inox AISI 304.
- **Rodete:** De acero Inox AISI 304, del tipo abierto vortex en las VX y bicanal en las BC.
- **Camisa de motor:** De acero Inox AISI 304.
- **Eje:** De acero Inox AISI 431.
- **Sello mecánico:** Doble sello mecánico en carburo de silicio con cámara de aceite intercalada.
- **Motor eléctrico:** Sumergible, asíncrono de dos polos, aptos para el servicio continuo, con aislamiento clase F y protección IP68. Para 220-240 V, 50 Hz, con condensador y protector térmico incorporado los monofásicos y para 380-415 V, 50 Hz los trifásicos.
- **Cable de alimentación:** Con 5 m de neopreno H05 RN-F y con enchufe de tipo SCHUKO las bombas monofásicas.
- **Flotador externo:** Con interruptor incorporado las bombas monofásicas.

Normas de fabricación

CE, según EN 60335-1, EN 60034-1, IEC 60335-1, IEC 60034-1, CEI 61-150 y CEI 2-3.

Conexiones

VX = 1½". BC = 2".

Tabla de prestaciones n = 2.900 min⁻¹

Modelo		Potencia		Amperios		Q m ³ /h	3	6	9	12	15	18	21	24	27	30	36	42	45			
II 230 V	III 400 V	kW	Hp	1~230V	3~400V	l/min	50	100	150	200	250	300	350	400	450	500	600	700	750			
VXm 8/35	—	0,55	0,75	3,3	—	H mts	7,5	6,5	5,2	3,7	2											
VXm 10/35	VX 10/35	0,75	1	5	2,1		9,5	8,5	7,2	5,8	4	2										
VXm 15/35	VX 15/35	1,1	1,5	6,7	3,1		14	13	11,7	10,5	9	7,5	6	4	2							
BCm 10/50	BC 10/50	0,75	1	5,2	2,1		11	10	9	8,5	8	7	6	5	4	3,5	2					
BCm 15/50	BC 15/50	1,1	1,5	8,5	3,5		14	13	12,3	11,5	10,5	9,7	8,8	8	7	6,3	4,5	3	2			

Modelo		Potencia		Amperios		Q m ³ /h	3	6	9	12	15	18	21	24	27	30	36	42	45			
II 230 V	III 400 V	kW	Hp	1~230V	3~400V	l/min	50	100	150	200	250	300	350	400	450	500	600	700	750			
VXm 8/35 (ST)	—	0,55	0,75	3,5	—	H mts	8,5	7,5	6,5	5,4	4	2,5	1									
VXm 10/35 (ST)	VX 10/35 (ST)	0,75	1	4,8	2,0		10,5	10	9	8,3	7	6	4	1								
BCm 10/50 (ST)	BC 10/50 (ST)	0,75	1	5,0	2,1		11	10	9,2	8,5	7,5	7	6	5	4,3	3,6	2					
—	BC 15/50 (ST)	1,1	1,5	8,2	3,2		14	13	12,3	11,5	10,5	9,7	8,8	8	7	6,3	4,6	2,9	2			

Serie

DRENO-R

Electrobombas sumergibles drenaje

**Prestaciones**

- Altura manométrica hasta 21 m
- Caudal hasta 550 l/min (33 m³/h)

Límites de empleo

- Profundidad máxima de inmersión hasta 10 m
- Temperatura del líquido hasta +40 °C
- Paso de sólidos hasta Ø5 mm

Características de empleo e instalación

Esta serie está formada por electrobombas centrífugas sumergibles, diseñadas para el funcionamiento automático mediante un interruptor de boya incorporado en las versiones monofásicas. Llevan rodete abierto, lo que las hace especialmente indicadas para el achique garajes, sótanos, piscinas, etc., quedando limitado el paso de los sólidos por su base en forma de rejilla.

Deberán funcionar totalmente sumergidas. Los motores trifásicos deberán protegerse con el guardamotor adecuado.

Características de construcción

- **Cuerpo de bomba:** De hierro fundido.
- **Camisa motor:** De acero Inox AISI 304.
- **Rodete:** De acero Inox AISI 304.
- **Eje:** De acero Inox AISI 416.
- **Sello mecánico:** De carburo de silicio.
- **Motor eléctrico:** En baño de aceite, de inducción, apto para el funcionamiento continuo, aislamiento clase F, protección IP68, a 2.850 rpm. Versión monofásica con protector térmico incorporado.
- **Cable de alimentación:** 10 m.

Conexiones

R20.75 = 1¼".

R20.80 = 1½".

R20.150 = 2".

Tabla de prestaciones

Modelo		Potencia		Amperios		Q m ³ /h	H mts																
II 230 V	III 400 V	kW	Hp	1~230V	3~400V	l/min	0	1,5	3	4,5	6	7,5	10,5	12	15	18	21	24	27	30			
							0	25	50	75	100	125	175	200	250	300	350	400	450	500			
R20.75M	R20.75T	0,75	1	5,4	2,6		21	19	16,9	14,6	12,3	9,7	4,3	1,3									
R20.80M	R20.80T	0,8	1,1	7,8	3		21	19,6	18,2	16,7	15,2	13,7	10,6	9	5,7	2,3							
R20.150M	R20.150T	1,5	2	8,8	4		21	19,9	19,2	18,5	17,7	17	15,4	14,6	13	11,3	9,5	7,7	5,9	3,9			

Serie VORTEX

Electrobombas sumergibles aguas sucias



Prestaciones

- Altura manométrica hasta 15,3 m
- Caudal hasta 800 l/min (48 m³/h)

Límites de empleo

- Profundidad máxima de inmersión hasta 6 m
- Temperatura del líquido hasta +40 °C
- Nivel de achique hasta 420 mm del fondo

Características de empleo e instalación

Esta serie está formada por bombas sumergibles diseñadas para el funcionamiento automático mediante flotador de boya incorporado en los modelos monofásicos y con rodete abierto vortex, lo que las hace especialmente indicadas para el achique de aguas sucias con sólidos en suspensión de origen doméstico, como fosas sépticas, garajes, etc. Deberán funcionar totalmente sumergidas. Los motores trifásicos deberán protegerse con el guardamotor adecuado.

Características de construcción

- **Cuerpo de bomba:** De hierro fundido.
- **Camisa motor:** De acero Inox AISI 304.
- **Rodete:** De hierro fundido.
- **Eje:** De acero Inox AISI 420.
- **Sello mecánico:** De carbón aluminio y retén.
- **Motor eléctrico:** En baño de aceite, de inducción, apto para el funcionamiento continuo, aislamiento clase F, protección IP68, a 2.850 rpm, con protector térmico incorporado.
- **Cable de alimentación:** 5 m.

Conexiones

- A10 = 1¼".
 B10 = 1½".
 C10, D10 y F50-150 = 2".
 F65-150 y F65-2200 = 2½".

Tabla de prestaciones

Modelo		Potencia		Amperios		Q m ³ /h	H mts																Sólidos Ø mm
II 230 V	III 400 V	kW	Hp	1~230V	3~400V	l/min	0	1,5	3	4,5	6	7,5	10,5	12	15	18	21	24	27	30	30		
A10M	A10T	0,6	0,8	5,2	1,4		11	10	8,8	7,6	6,5	5,3	3,2	2,2	0,2							33	
B10M	B10T	0,75	1	6,4	2,6		11	10,2	9,5	8,8	8	7,2	5,4	4,5	2,5	0,4						38	
C10M	C10T	1,1	1,5	9	3		12	11,9	11,2	10,5	9,8	9,1	7,7	6,9	5,5	4,1	2,6	1,1				50	
D10M	D10T	1,5	2	9,4	3,7		14	13,6	12,9	12,1	11,3	10,6	9,1	8,4	7	5,6	4,2	2,9	1,5	0,3		50	

Modelo		Potencia		Amperios		Q m ³ /h	H mts													Sólidos Ø mm		
II 230 V	III 400 V	kW	Hp	1~230V	3~400V	l/min	0	3	6	9	12	15	18	24	27	30	36	36				
F50-150	F50-150T	1,5	2	9,8	3,7		15	14,1	13,1	12	10,8	9,4	7,8	4,4	2,4	0					50	
F65-150	F65-150T	1,5	2	11,3	4,8		13	12,5	12	11	10	9	8	6	5,1	4,1	2,2					65
—	F65-220T	2,2	3	—	6,1		16	15,3	14,4	13,5	12,6	11,7	10,7	8,8	7,9	6,9	4,9					65

Serie SGR

Electrobombas sumergibles con triturador



Prestaciones

- Altura manométrica hasta 30 m
- Caudal hasta 350 l/min (21 m³/h)

Límites de empleo

- Profundidad máxima de inmersión hasta 5 m
- Temperatura del líquido hasta +35 °C
- PH del líquido 5/9

Características de empleo e instalación

Estas bombas están aconsejadas para bombear aguas muy sucias y negras que contengan fibras triturables.

Características de construcción

- **Cuerpo de bomba, motor, tapa superior, tapa inferior y rodete:** De hierro fundido.
- **Eje:** De acero Inox.
- **Sello mecánico:** En carburo de silicio.
- **Motor eléctrico:** Sumergible, asíncrono, apto para el servicio continuo, con aislamiento clase F y protección IP68, 50 Hz a 2.850 rpm, aislamiento clase F. Monofásico a 230V. Con caja condensador de arranque y protección térmica y flotador externo. Trifásico a 400V
- **Cable de alimentación:** 10 m.

Conexiones

SGR40 = 1½".
SGR50 = 2".

Tabla de prestaciones

Modelo	Potencia	Amperios		Cap. µF	Q m ³ /h	0	1,5	3	4,5	6	7,5	10,5	12	15	18	21		
	kW	1~230V	3~400V			0	25	50	75	100	125	175	200	250	300	350		
SGR 40.150	1,5	7,2	-	35	H mts	21	20	18,8	17,4	15,9	14,2	10,3	8,1	3,1				
SGR 40.150	1,2	-	2,1	35		21	20	18,8	17,4	15,9	14,2	10,3	8,1	3,1				
SGR 50.220	2,2	10	4,6	40		30	29,8	29,4	28,8	27,8	26,7	23,6	21,7	17,2	11,7	4,9		

Serie

VXC/VXC-F

Electrobombas sumergibles Vortex



VXC



VXC-F

Prestaciones

- Altura manométrica hasta 16,5 m
- Caudal hasta 1.250 l/min (75 m³/h)

Límites de empleo

- Profundidad máxima de inmersión hasta 10 m
- Temperatura del líquido hasta +40 °C
- Paso de sólidos hasta Ø50 mm las VXC/50
- Paso de sólidos hasta Ø65 mm las VXC/65
- Nivel de vaciado en servicio continuo hasta 420 mm del fondo

Características de empleo e instalación

La serie está formada por electrobombas centrífugas sumergibles, diseñadas para el funcionamiento automático mediante un interruptor de boya incorporado en las versiones monofásicas. Llevan rodete abierto vortex, lo que las hace especialmente indicadas para el achique de aguas sucias mezcladas con fangos, aire, gas y sólidos en suspensión, quedando limitado el paso de los mismos, por el diámetro de la boca de aspiración de la base.

Son aptas, por tanto, para el uso industrial y doméstico, en el achique de pozos negros, fosas sépticas, garajes, túneles, excavaciones, etc.

Se deberán instalar adecuadamente, con un guardamotor apropiado las trifásicas y por su forma constructiva, deben funcionar totalmente sumergidas.

Características de construcción

- **Cuerpo de bomba:** De hierro fundido con tratamiento de cataforesis.
- **Soporte:** De hierro fundido con tratamiento de cataforesis.
- **Rodete:** De tipo Vortex en hierro fundido con tratamiento de cataforesis.
- **Caja portamotor:** De hierro fundido con tratamiento de cataforesis.
- **Eje:** De acero Inox AISI 431.
- **Doble sello mecánico con cámara de aceite interpuesta:** Lado motor en cerámica (anillo fijo) / grafito (anillo móvil). Lado bomba en carburo de silicio (anillo fijo y móvil).
- **Motor eléctrico:** Sumergible, asíncrono de dos polos, apto para el servicio continuo, con aislamiento clase F y protección IP68.

Los monofásicos para 220-240 V, 50 Hz, con caja externa con condensador y protector térmico de rearme manual. Los trifásicos para 380-415 V, 50 Hz, con tres protectores térmicos con salida para la conexión externa.

- **Cable de alimentación:** Con 10 m de neopreno H05 RN-F y con enchufe de tipo SCHUKO las bombas monofásicas.
- **Flotador externo:** Con interruptor incorporado las versiones monofásicas.

Normas de fabricación

CE, según EN 60034-1, IEC 60034-1 y CEI 2-3.

Conexiones

VXC 50 = 2½". VXC 50-F = DN 65.

VXC 65 = 3". VXC 65-F = DN 80.

Tabla de prestaciones 2.900 rpm

Modelo		Potencia		Amperios		Q m ³ /h	H																	
II 230 V	III 400 V	kW	Hp	1-230V	3-400V	l/min	0	6	12	18	24	30	36	42	51	60	63	72	75					
							0	100	200	300	400	500	600	700	850	1000	1050	1200	1250					
VXCm 15/50 (F)	VXC 15/50 (F)	1,1	1,5	8,8	3,4		10,5	9,5	8,2	7,2	6,5	4,5	2											
VXCm 20/50 (F)	VXC 20/50 (F)	1,5	2	10,2	4,2		12	11	9,5	9	8	6,5	4,5	2										
-	VXC 30/50 (F)	2,2	3		5,7		15	14	13	12,5	11,5	10	8	5,9	3,3	2								
-	VXC 30/65 (F)	2,2	3		5,9		-	9,7	9	8,6	8,2	7,5	6,7	5,8	5	4,6	4,2	3,3	2,5					
-	VXC 40/65 (F)	3	4		6,2		15,5	-	15	14	13	11,6	10,1	8,6	6,3	4,3	3,7	2,3	2,0					

Kit opcional de pie de acople con boca vertical y tubo guía de ¾"		
Para VXC /50 (F)		DN 65
Para VXC /65 (F)		DN 80

Serie

MC/MC-F

Electrobombas sumergibles monocanal



MC



MC-F

Prestaciones

- Altura manométrica hasta 24 m
- Caudal hasta 1.600 l/min (96 m³/h)

Límites de empleo

- Profundidad máxima de inmersión hasta 10 m
- Temperatura del líquido hasta +40 °C
- Paso de sólidos hasta Ø50 mm las MC/50
- Paso de sólidos hasta Ø65 mm las MC/65
- Nivel de vaciado en servicio continuo hasta 420 mm del fondo

Características de empleo e instalación

La serie está formada por electrobombas centrífugas sumergibles, diseñadas para el funcionamiento automático mediante un interruptor de boya incorporado en las versiones monofásicas. Llevan rodete monocanal, lo que las hace especialmente indicadas para el achique de aguas sucias mezcladas con fangos, aire, gas y sólidos en suspensión, quedando limitado el paso de los mismos, por el diámetro de la boca de aspiración de la base.

Son aptas, por tanto, para el uso industrial y doméstico, en el achique de pozos negros, fosas sépticas, garajes, túneles, excavaciones, etc.

Se deberán instalar adecuadamente, con un guardamotor apropiado las trifásicas y por su forma constructiva, deben funcionar totalmente sumergidas.

Características de construcción

- **Cuerpo de bomba:** De hierro fundido con tratamiento de cataforesis.
- **Soporte:** De hierro fundido con tratamiento de cataforesis.
- **Rodete:** De tipo Bicanal en acero Inox AISI 304 microfundido.
- **Caja portamotor:** De hierro fundido con tratamiento de cataforesis.
- **Eje:** De acero Inox AISI 431.
- **Doble sello mecánico con cámara de aceite interpuesta:** Lado motor en cerámica (anillo fijo) / grafito (anillo móvil). Lado bomba en carburo de silicio (anillo fijo y móvil).
- **Motor eléctrico:** Sumergible, asíncrono de dos polos, apto para el servicio continuo, con aislamiento clase F y protección IP68. Los monofásicos para 220-240 V, 50 Hz, con caja externa con condensador y protector térmico de rearme manual. Los trifásicos para 380-415 V, 50 Hz, con tres protectores térmicos con salida para la conexión externa.
- **Cable de alimentación:** Con 10 m de neopreno H05 RN-F y con clavija de tipo SCHUKO las bombas monofásicas.
- **Flotador externo:** Con interruptor incorporado las versiones monofásicas.

Normas de fabricación

CE, según EN 60034-1, IEC 60034-1 y CEI 2-3.

Conexiones

MC 50 = 2½". MC 50-F = DN 65.

MC 65 = 3". MC 65-F = DN 80.

Tabla de prestaciones 2.900 rpm

Modelo		Potencia		Amperios		Q m ³ /h		H																			
II 230 V	III 400 V	kW	Hp	1-230V	3-400V	l/min	0	6	12	18	24	30	36	42	48	54	60	66	72	90	96						
							0	100	200	300	400	500	600	700	800	900	1000	1100	1200	1500	1600						
MCm 15/50 (F)	MC 15/50 (F)	1,1	1,5	10,5	4,5	H mts	16	14	12,5	10,5	8,5	6,5	4,5	3	1												
MCm 20/50 (F)	MC 20/50 (F)	1,5	2	14,0	5,0		18	16	14	12,5	10,5	8,5	6,5	5	3	1											
-	MC 30/50 (F)	2,2	3		6,5		24	22	20	18	16	14	12	10	8	6	4	2									
-	MC 40/50 (F)	3	4		7,5		25	24	22	20	18	16	14	12	10	8	6	4									
-	MC 30/65 (F)	2,2	3		6,5		13		12	11	10,5	9,7	9	8	7,5	6,5	6	5	4,5	2							
-	MC 40/65 (F)	3	4		7,5		17		15	14	13,5	12,5	12	11	10,5	9,5	8,5	8	7	4,8	4						

Kit opcional de pie de acople con boca vertical y tubo guía de ¾"

Para MC /50 (F)	DN 65	
Para MC /65 (F)	DN 80	

Serie SFU

Bomba sumergible acero Inox 316



50SFU



80SFU

Prestaciones

- Altura manométrica hasta 23,9 m
- Caudal hasta 1.000 l/min (60 m³/h)

Límites de empleo

- Temperatura del líquido hasta +40 °C
- PH de 2 a 10

Características de empleo e instalación

Bomba sumergible para su utilización en tratamiento de aguas industriales, bombeo de aguas con ácidos, agua de mar, aguas residuales de procesos químicos y, en general, con todo tipo de líquidos con partículas sólidas en suspensión.

Características de construcción

- **Cuerpo de bomba:** De acero Inox AISI 316.
- **Tapa superior:** De acero Inox AISI 316.
- **Cuerpo motor y rodete:** De acero Inox AISI 316.
- **Doble cierre mecánico:** De carburo de silicio y CA/CE.
- **Cable de alimentación:** 5 metros de cable en santoprene.
- **Motor eléctrico:** En seco, protección IP68, aislamiento clase F a 2.850 rpm.
Monofásico a 230 V con boya (modelos SF-05 y SF-21).
Trifásico a 380 V resto.

Tabla de prestaciones

Modelo		Potencia		Amperios		Q m ³ /h	H mts												
II 230 V	III 400 V	kW	Hp	1~230V	3~400V		3	6	9	12	15	18	21	24	30	36	48	60	
50SFU2.4A	-	0,4	0,5	3,3	1,4	H mts	8,8	7,5	6,3	5,1	3,7								
50SFU2.8A	-	0,75	1	5,2	2,0		11,4	10,5	9,5	8,4	6,9	5,1	3,2						
-	80SFU21.5	1,5	2		3,6				14		12,3		10,6		8,6	6,4	4,2		
-	80SFU22.2	2,2	3		5,1				17,2		15,7		14,3		12,9	11	8,5	3	6
-	80SFU23.7	3,7	5		8,4				23,9		22,4		20,9		19,3	17,6	15,8	11,7	7,0

Serie BC

Electrobomba sumergible Bicanal

Prestaciones

- Altura manométrica hasta 31 m
- Caudal hasta 2.300 l/min (138 m³/h)

Límites de empleo

- Profundidad máxima de uso hasta 10 m bajo el nivel del agua (con cable de alimentación de longitud adecuada)
 - Temperatura del líquido hasta +40 °C
 - Pasaje máximo de cuerpos sólidos en suspensión:
 - hasta ø 35 mm para BC 35
 - hasta ø 50 mm para BC 50
- Para servicio continuo nivel máximo de inmersión: 500 mm



Características de empleo e instalación

Las bombas de la serie BC, fabricadas en acero Inox y en hierro fundido de gran espesor, excepcional robustez, resistente a la abrasión y durabilidad en el tiempo, están equipadas con impulsor de tipo BICANAL, por lo tanto aptas para el drenaje de aguas cargadas, inmundas, de desecho, aguas mixtas con lodo, fangos pútridos. Son indicadas para la instalación en saneamientos, túneles, excavaciones, canales estacionamientos subterráneos, etc.

Ejecución y normas de seguridad

- Cable de alimentación de longitud 10 m

Serie VX

Electrobomba sumergible Vortex

Prestaciones

- Altura manométrica hasta 26 m
- Caudal hasta 1.800 l/min (108 m³/h)

Límites de empleo

- Profundidad máxima de uso hasta 10 m bajo el nivel del agua (con cable de alimentación de longitud adecuada)
 - Temperatura del líquido hasta +40 °C
 - Pasaje máximo de cuerpos sólidos en suspensión:
 - hasta ø 50 mm para VX 50
 - hasta ø 65 mm para VX 65
 - hasta ø 80 mm para VX 80
- Para servicio continuo nivel máximo de inmersión: 500 mm



Características de empleo e instalación

Las bombas de la serie VX, construidas en acero Inox y fundición de gran espesor, excepcional robustez, resistencia a la abrasión y durabilidad, están equipadas con un rodete tipo VORTEX, especialmente recomendado por la fiabilidad de funcionamiento y el bajo riesgo de obstrucción. Se recomiendan en todas las instalaciones para el bombeo de aguas negras con cuerpos sólidos en suspensión hasta un diámetro de 80 mm, aguas residuales, aguas de lluvia, purines, aguas residuales urbanas, aguas residuales industriales. Están indicadas para su instalación en alcantarillas, túneles, excavaciones, canales, aparcamientos subterráneos, etc.

Ejecución y normas de seguridad

- Cable de alimentación de longitud 10 m

Serie MC4

Electrobomba sumergible Bicanal Medios y altos caudales

Prestaciones

- Altura manométrica hasta 22 m
- Caudal hasta 5.000 l/min (300 m³/h)

Límites de empleo

- Profundidad máxima de uso hasta 10 m bajo el nivel del agua (con cable de alimentación de longitud adecuada)
- Temperatura del líquido hasta +40 °C
- Pasaje máximo de cuerpos sólidos en suspensión hasta \varnothing 80 mm
- Para servicio continuo la electrobomba no debe emerger más de 290 mm



Características de empleo e instalación

Las bombas sumergibles MC4, construidas en hierro fundido con espesor de material consistente, se caracterizan por una gran robustez, alta resistencia a la abrasión y duración en el tiempo. Equipadas con rodete tipo BICANAL. Son adecuadas para el drenaje de aguas con cuerpos sólidos en suspensión con fibra corta.

Son adecuadas para el manejo de aguas de descarga y cloacales, aguas mixtas con fango, aguas freáticas y aguas de superficie para utilización en: condominios, edificios, industrias, aparcamientos subterráneos, zonas de lavado, etc.

Ejecución y normas de seguridad

- Cable de alimentación de longitud 10 m

Serie VXC4

Electrobomba sumergible Vortex Medios y altos caudales

Prestaciones

- Altura manométrica hasta 20,8 m
- Caudal hasta 5.000 l/min (300 m³/h)

Límites de empleo

- Profundidad máxima de uso hasta 10 m bajo el nivel del agua (con cable de alimentación de longitud adecuada)
- Temperatura del líquido hasta +40 °C
- Pasaje máximo de cuerpos sólidos en suspensión hasta \varnothing 100 mm
- Para servicio continuo la electrobomba no debe emerger más de 290 mm



Características de empleo e instalación

Las bombas de la serie VXC4, fabricadas en hierro fundido de gran espesor, excepcional robustez, resistente a la abrasión y durabilidad en el tiempo, están equipadas con impulsor de tipo Vortex, por lo tanto aptas para el drenaje de aguas cargadas, inmundas, de desecho, aguas mixtas con lodo, fangos pútridos. Son indicadas para la instalación en saneamientos, túneles, excavaciones, canales, estacionamientos subterráneos, etc.

Ejecución y normas de seguridad

- Cable de alimentación de longitud 10 m

Serie BluePRO (DR/DG)

Impulsor multicanal abierto



Características generales

- **DR** Impulsor multicanal abierto
- **DG** Impulsor Vortex
- Paso libre **DR** máximo 15 mm
- Paso libre **DG** máximo 50 mm

Características de empleo e instalación

Conjunto electromecánico en fundición EN-GL-250, previsto para funcionamiento sumergido, equipado con dos cierres mecánicos contrapuestos en carburo de silicio en cámara de aceite y V-ring en contacto directo con el líquido. Motor ecológico en seco. Cuerpo hidráulico de fusión con carcasa motor.

DR Idónea para el uso en aguas claras o ligeramente cargadas con presencia de pequeños cuerpos sólidos, aguas filtradas, meteóricas, de infiltración y de evacuación subterránea en que se deban alcanzar prestaciones hidráulicas significativas. Esta electrobomba está prevista para uso tanto doméstico como profesional.

DG Idónea para tarea pesada en presencia de líquidos biológicos cargados, de alcantarillados y aguas meteóricas y de infiltración. Esta electrobomba está prevista para uso tanto doméstico como profesional.

Características de construcción

- **Carcasa y material impulsor:** Hierro fundido EN-GJL-250.
- **Tornillería:** Acero Inox - Clase A2-70.
- **Guarnición estándar:** Goma - NBR.
- **Eje:** Acero Inox AISI 420.
- **Pintura:** Epoxi bicomponente a base de agua (espesor medio 80 µm).
- **Conjunto de cierres mecánicos estándar:** Dos cierres mecánicos en carburo de silicio (2SiC).
- **Cable de alimentación:** Con 5 m de cable H07RN-F 3G1, con enchufe SCHUKO las bombas monofásicas (bajo pedido cable de 10 m) y 10 m de cable H07RN-F 4G1, las trifásicas.

Especificaciones de uso

- Temperatura máxima de uso 40 °C
- pH del líquido tratado 6 ÷ 11
- Profundidad máx. de inmersión 20 m
- N.º máx. arranques/hora 20

1 1/4"	Modelo impulsión vertical roscada GAS 1 1/4" - 2 polos		P2 kW	Amperios		l/s l/min m³/h	0	1	2	3	4	5	H mts		
	II 230 V			III 400 V			1~230V	3~400V	0	60	120	180		240	300
	DR BluePro 50/2/G32V A1BM/50	DR BluePro 50/2/G32V A1BT/50		0,75	2,8		1,15	8,7	7,9	6,8	5,3	3,4			
	DR BluePro 75/2/G32V A1BM/50	DR BluePro 75/2/G32V A1BT/50	1,5	4,1	1,6	12,3	11,3	10,0	8,2	5,3					
	DR BluePro 100/2/G32V A1BM/50	DR BluePro 100/2/G32V A1BT/50	2,2	5,6	2,15	14,6	13,5	12,1	10,1	7,4	3,1				

2"	Modelo impulsión vertical roscada GAS 2" - 2 polos		P2 kW	Amperios		l/s l/min m³/h	0	2	4	6	8	10	12		
	II 230 V			III 400 V			1~230V	3~400V	0	120	240	360	480	600	720
	DR BluePro 150/2/G50V A1CM/50	DR BluePro 150/2/G50V A1CT/50		1,1	7,5		3,2	14,4	12,6	10,9	8,9	6,5	3,1		
	DR BluePro 200/2/G50V A1BC/50	DR BluePro 200/2/G50V A1CT/50	1,5	10	4,3	17,0	15,3	13,3	10,9	8,1	5,1				

Serie BluePRO (GR/AP)

Impulsor con sistema de trituración



Características generales

- **GR** Impulsor multicanal abierto
- **AP** Impulsor de elevada carga hidrostática

Características de empleo e instalación

Conjunto electromecánico en fundición EN-GL-250, previsto para funcionamiento sumergido, equipado con dos cierres mecánicos contrapuestos en carburo de silicio en cámara de aceite y V-ring en contacto directo con el líquido. Motor ecológico en seco. Cuerpo hidráulico de fusión con carcasa motor.

GR Indicada en presencia de cuerpos filamentosos o fibrosos y, en general, de aguas de alcantarillados de origen civil no filtradas. Esta electrobomba está prevista para uso tanto doméstico como profesional.

AP Se utiliza en presencia de aguas claras, meteóricas, de infiltración o ligeramente arenosas. Su notable carga hidrostática monométrica hace que esta serie sea ideal para la realización de juegos de agua y de fuentes decorativas. Esta electrobomba está prevista para uso tanto doméstico como profesional.

Características de construcción

- **Carcasa y material impulsor:** Hierro fundido EN-GJL-250.
- **Tornillería:** Acero Inox - Clase A2-70.
- **Guarnición estándar:** Goma - NBR.
- **Material del sistema y del disco de trituración:** Acero al cromo - X102 CrMo17 KU.
- **Eje:** Acero Inox AISI 420.
- **Pintura:** Epoxídica bicomponente a base de agua (espesor medio 80 µm).
- **Conjunto de cierres mecánicos estándar:** Dos cierres mecánicos en carburo de silicio (2SiC).
- **Cable de alimentación:** Con 5 m de cable H07RN-F 3G1, con enchufe SCHUKO las bombas monofásicas y 10 m de cable H07RN-F 4G1, las trifásicas.

Especificaciones de uso

- Temperatura máxima de uso 40 °C
- pH del líquido tratado 6 ÷ 11
- Profundidad máx. de inmersión 20 m
- N.º máx. arranques/hora 20

Tabla de prestaciones 2.900 rpm

1 1/2"	Modelo impulsión vertical roscada GAS 1 1/2" - embreada DN32 PN6 - 2 polos		P2 kW	Amperios		l/s	0	1	2	3	4	5			
	II 230 V	III 400 V		1-230V	3-400V		l/min	0	60	120	180	240			300
							m³/h	0	3,6	7,2	10,8	14,4			18,0
GR BluePro 100/2/G40V A1CM/50	GR BluePro 100/2/G40V A1CT/50	0,74	5,5	2,7	H mts	18,0	16,4	14,4	11,5	6,9					
GR BluePro 150/2/G40V A1CM/50	GR BluePro 150/2/G40V A1CT/50	1,1	7,5	3,2		21,1	19,6	17,9	15,1	10,4	3,0				
GR BluePro 200/2/G40V A1CM/50	GR BluePro 200/2/G40V A1CT/50	1,5	10	4,3		27,0	25,6	23,6	20,7	16,1	9,3				

1 1/2"	Modelo impulsión vertical roscada GAS 1 1/2" - embreada DN32 PN6 - 2 polos		P2 kW	Amperios		l/s	0	1	2	3	4	5	6	7			
	II 230 V	III 400 V		1-230V	3-400V		l/min	0	60	120	180	240	300	360			420
							m³/h	0	3,6	7,2	10,8	14,4	18,0	21,6			25,2
AP BluePro 100/2/G40V A1CM/50	AP BluePro 100/2/G40V A1CT/50	0,74	5,5	2,7	H mts	17,3	16,3	14,9	13,1	10,9	7,8	3,6					
AP BluePro 150/2/G40V A1CM/50	AP BluePro 150/2/G40V A1CT/50	1,1	7,5	3,2		20,9	19,8	18,5	16,7	14,6	11,7	7,8					
AP BluePro 200/2/G40V A1CM/50	AP BluePro 200/2/G40V A1CT/50	1,5	10	4,3		26,6	25,4	23,8	21,9	19,6	16,7	12,7	6,6				

Serie

blueBOX

Estaciones de elevación

Características de fabricación

Las **estaciones de elevación** prefabricadas constituyen una solución eficaz y económica para recoger y reenviar aguas residuales domésticas a la red de alcantarillado cuando ésta se encuentra a un nivel superior, por lo tanto inalcanzable por gravedad, o bien en caso de tener que efectuar trituración de residuos.



Serie

liftBOX

Estaciones de bombeo en polietileno (1.000 a 19.000 litros)

Características de fabricación

La serie **liftBOX** se compone de estaciones de bombeo en polietileno robusto de densidad media, adecuados para instalaciones en establecimientos civiles de gran escala y residenciales.

Por lo general se instalan en áreas donde el drenaje por gravedad hacia la red no es posible. La instalación por debajo del nivel del suelo facilita la recogida de las aguas de drenaje y residuales.

Las estaciones de bombeo son un diseño de ingeniería pensado para la cámara pueda resistir la presión tanto de la tierra como del agua una vez instaladas. Higiénicamente diseñados con paredes internas lisas y un espacio de recogida óptimo que ayuda a la eliminación del efluente para evitar los olores y la septicidad, asegurando que los sistemas **liftBOX** ofrecen el mejor rendimiento posible.



Serie DRE/DGE

Electrobombas sumergibles de drenaje



Límites de empleo

- Profundidad máxima de inmersión hasta 20 m
- Temperatura del líquido hasta +40 °C.
- Paso de sólidos: **DRE** 15 mm, **DGE** 50 mm.

Características de empleo e instalación

La serie **DRE/DGE** se dirige sobre todo al mercado privado o doméstico. Se caracteriza por su solidez, fácil manipulación y versatilidad de uso. Los motores, ecológicos y de bajo consumo energético, están bien dimensionados, garantizando fiabilidad y excelentes prestaciones.

Normas de fabricación

- EN 292-1, EN 292-2; CEI EN 60529; UNI ISO 2548; CEI-2-3.
- CEI EN 60204; UNI ISO 6009; UNI EN 1561-1563; UNI EN 10098.

Lista de materiales / barnizado

- **Cable motor:** H07RN-F.
- **Grupo electromecánico:** De hierro fundido EN-GJL-250.
- **Hidráulica e impulsor:** De hierro fundido EN-GJL-250.
- **Sello mecánico:** De carburo de silicio.
- **Tornillos:** De acero A2.
- **Barniz:** Expoviniólica ecológica.
- **Eje motor:** En acero X6Cr13 (AISI416).

Conexiones

DRE 50-75 = 1¼".
DRE 100-150-200 = 2".
DGE 75 = 1¼".
DGE 100-150-200 = 2".

Tabla de prestaciones 2.900 rpm

Modelo		Potencia		Amperios		l/s	0	1	2	3	4	5	6	7	8	9	10	11	12			
		kW	Hp	1-230V	3-400V																	
II 230 V		III 400 V				l/min	0	60	120	180	240	300	360	420	480	540	600	660	720			
						m³/h	0	3,6	7,2	10,8	14,4	18	21,6	25,2	28,8	32,4	36	39,6	43,2			
DRE 50/2/G32V A0BM-E	DRE 50/2/G32V A0BT-E	0,37	0,5	2,8	0,94	H mts	8,7	8,2	7,1	5,2	2,8											
DRE 75/2/G32V A0BM-E	DRE 75/2/G32V A0BT-E	0,55	0,75	3,8	1,3		12,2	11,6	10,5	9	7	4,3	1									
DRE 100/2/G50V A0CM-E	DRE 100/2/G50V A0CT-E	0,88	1,2	6,5	2,3		12,5	12	11,4	10,7	9,9	9	7,9	6,6	5,1	3,2						
DRE 150/2/G50V A0CM-E	DRE 150/2/G50V A0CT-E	1,1	1,5	8,2	2,7		14,6	13,9	13,3	12,6	11,9	11,1	10	8,8	7,3	5,5	3,4					
DRE 200/2/G50V A0CM-E	DRE 200/2/G50V A0CT-E	1,5	2,0	9,9	3,6		18,1	17,5	16,8	16,1	15,3	14,4	13,3	12,2	10,8	9,4	7,7	5,9	3,9			
DRE 100/2/G50H A0CM-E	DRE 100/2/G50H A0CT-E	0,88	1,2	6,5	2,3		12,5	12	11,4	10,7	9,9	9	7,9	6,6	5,1	3,2						
DRE 150/2/G50H A0CM-E	DRE 150/2/G50H A0CT-E	1,1	1,5	8,2	2,7		14,6	13,9	13,3	12,6	11,9	11,1	10	8,8	7,3	5,5	3,4					
DRE 200/2/G50H A0CM-E	DRE 200/2/G50H A0CT-E	1,5	2,0	9,9	3,6		18,1	17,5	16,8	16,1	15,3	14,4	13,3	12,2	10,8	9,4	7,7	5,9	3,9			

Modelo		Potencia		Amperios		l/s	0	1	2	3	4	5	6	7	8	9	10	
		kW	Hp	1-230V	3-400V													
II 230 V		III 400 V				l/min	0	60	120	180	240	300	360	420	480	540	600	
						m³/h	0	3,6	7,2	10,8	14,4	18	21,6	25,2	28,8	32,4	36	
DGE 75/2/G50V A0BM-E	DGE 75/2/G50V A0BT-E	0,55	0,75	3,8	1,3	H mts	8,1	7	6	5	4	3,1	2,2					
DGE 100/2/G50V A0CM-E	DGE 100/2/G50V A0CT-E	0,88	1,2	6,5	2,3		12,5	11,6	10,5	9,2	7,9	6,4	5,1	3,8	2,7			
DGE 150/2/G50V A0CM-E	DGE 150/2/G50V A0CT-E	1,1	1,5	8,2	2,7		13,9	12,9	11,7	10,5	9,1	7,7	6,3	4,9	3,7	2,5		
DGE 200/2/G50V A0CM-E	DGE 200/2/G50V A0CT-E	1,5	2,0	9,9	3,6		15,5	14,4	13,3	12	10,6	9,3	7,9	6,5	5,2	3,9	2,7	
DGE 100/2/G50H A0CM-E	DGE 100/2/G50H A0CT-E	0,88	1,2	6,5	2,3		12,5	11,6	10,5	9,2	7,9	6,4	5,1	3,8	2,7			
DGE 150/2/G50H A0CM-E	DGE 150/2/G50H A0CT-E	1,1	1,5	8,2	2,7		13,9	12,9	11,7	10,5	9,1	7,7	6,3	4,9	3,7	2,5		
DGE 200/2/G50H A0CM-E	DGE 200/2/G50H A0CT-E	1,5	2,0	9,9	3,6		15,5	14,4	13,3	12	10,6	9,3	7,9	6,5	5,2	3,9	2,7	

Serie DRO/DGO

Electrobombas sumergibles de achique



Límites de empleo

- Profundidad máxima de inmersión hasta 20 m
- Temperatura del líquido hasta +40 °C.
- Paso de sólidos: **DRO** 15 mm, **DGO** DE 40 a 80 mm.

Características de empleo e instalación

La serie **DRO/DGO** ha sido especialmente proyectada para un uso pesado. Está provista de motores de alto rendimiento, cojinetes autolubricantes bien dimensionados y un excelente equipamiento de cierres mecánicos.

Normas de fabricación

- EN 292-1, EN 292-2; CEI EN 60529; UNI ISO 2548; CEI-2-3.
- CEI EN 60204; UNI ISO 6009; UNI EN 1561-1563; UNI EN 10098.

Lista de materiales / barnizado

- **Cable motor:** H07RN-F.
- **Grupo electromecánico:** De hierro fundido EN-GJL-250.
- **Hidráulica e impulsor:** De hierro fundido EN-GJL-250.
- **Sello mecánico:** De carburo de silicio.
- **Tornillos:** De acero A2.
- **Barniz:** Expovinilica ecológica.
- **Eje motor:** En acero X6Cr13 (AISI416).

Conexiones

DRO/DGO 50-75 = 1¼".
DRO/DGO 100-150-200 = 2".

Tabla de prestaciones 2.900 rpm

Modelo		Potencia		Amperios		l/s	H												
		kW	Hp	1-230V	3-400V		0	1	2	3	4	5	6	7	8	9	10	11	12
II 230 V		III 400 V				l/min													
						m³/h													
DRO 50/2/G32V A0CM-E	DRO 50/2/G32V A0CT-E	0,37	0,5	2,9	0,94	8,8	8	7	5,2	2,7									
DRO 75/2/G32V A0CM-E	DRO 75/2/G32V A0CT-E	0,55	0,75	3,9	1,4	12,1	11,7	10,8	9,1	6,9	4,1	0,9							
DRO 100/2/G50V A0CM-E	DRO 100/2/G50V A0CT-E	0,88	1,2	6,5	2,0	12,4	12	11,5	10,8	10	9	7,9	6,6	5	3,2				
DRO 150/2/G50V A0CM-E	DRO 150/2/G50V A0CT-E	1,1	1,5	8,2	2,5	16,3	15,8	15,2	14,6	13,8	12,9	11,9	10,7	9,4	7,8	6,1	4,1		
DRO 200/2/G50V A0CM-E	DRO 200/2/G50V A0CT-E	1,5	2	9,3	3,6	18,4	17,7	17,1	16,4	15,7	14,8	13,9	12,8	11,6	10,2	8,6	6,7	4,5	2
DRO 100/2/G50H A0CM-E	DRO 100/2/G50H A0CT-E	0,88	1,2	6,5	2,0	12,4	12	11,5	10,8	10	9	7,9	6,6	5	3,2				
DRO 150/2/G50H A0CM-E	DRO 150/2/G50H A0CT-E	1,1	1,5	8,2	2,5	16,3	15,8	15,2	14,6	13,8	12,9	11,9	10,7	9,4	7,8	6,1	4,1		
DRO 200/2/G50H A0CM-E	DRO 200/2/G50H A0CT-E	1,5	2	9,3	3,6	18,4	17,7	17,1	16,4	15,7	14,8	13,9	12,8	11,6	10,2	8,6	6,7	4,5	2

Serie DRO/DGO

Electrobombas sumergibles de achique

Tabla de prestaciones 2.900 rpm

Modelo		Potencia		Amperios		l/s	0	2	4	6	8	10	12	14	16			
		kW	Hp	1-230V	3-400V													
II 230 V		III 400 V				l/min	0	120	240	360	480	600	720	840	960			
						m ³ /h	0	7,2	14,4	21,6	28,8	36	43,2	57,6	57,6			
DGO 100/2/G40V B1CM/50	DGO 100/2/G40V B1CT/50	0,88	1	6,4	2,3	H mts	13,6	11,2	7,9	3,5								
DGO 150/2/G40V B1CM/50	DGO 150/2/G40V B1CT/50	1,1	1,5	8,3	2,7		16	13,3	10	5,9								
DGO 200/2/G40V B1CM/50	DGO 200/2/G40V B1CT/50	1,5	2	9,6	3,6		17,3	14,7	11,6	7,8	2,8							
DGO 50/2/G50V B0CM/50	DGO 50/2/G50V B0CT/50	0,37	0,5	2,9	1,1		6	4,5	2,3									
DGO 75/2/G50V B0CM/50	DGO 75/2/G50V B0CT/50	0,5	0,75	3,9	1,4		8,6	7,2	5,1	2,3								
DGO 100/2/G50V B0CM/50	DGO 100/2/G50V B0CT/50	0,88	1	6,9	2,3		12,2	10,1	7,9	5,8	3,6							
DGO 150/2/G50V B0CM/50	DGO 150/2/G50V B0CT/50	1,1	1,5	8,7	2,7		14,2	10,1	7,9	5,8	3,6							
DGO 200/2/G50V B0CM/50	DGO 200/2/G50V B0CT/50	1,5	2	10,4	3,6		15,8	13,6	11,2	8,9	6,6	4,4						
DGO 150/2/G65V A1CM/50	DGO 150/2/G65V A1CT/50	1,1	1,5	8,2	2,7		8	7,2	6,1	4,7	3							
DGO 200/2/G65V A1CM/50	DGO 200/2/G65V A1CT/50	1,5	2	9,9	3,6		9,7	8,8	7,7	6,3	4,7	3						
DGO 50/2/G50H A1CM/50	DGO 50/2/G50H A1CT/50	0,37	0,5	2,9	1,1		7,8	5,8	3,3	1								
DGO 75/2/G50H A1CM/50	DGO 75/2/G50H A1CT/50	0,5	0,75	3,9	1,4		9	6,9	4,7	2,6								
DGO 100/2/G50H A1CM/50	DGO 100/2/G50H A1CT/50	0,88	1	6,5	2,3		12,7	10,6	8,2	5,7	3,1							
DGO 150/2/G50H A1CM/50	DGO 150/2/G50H A1CT/50	1,1	1,5	8,2	2,6		14,4	12,1	9,7	7,3	4,8	2,2						
DGO 200/2/G50H A1CM/50	DGO 200/2/G50H A1CT/50	1,5	2	9,3	3,6		15,3	13	10,6	8,2	5,6	3						
DGO 150/2/65 A1CM/50	DGO 150/2/65 A1CT/50	1,1	1,5	8,2	2,7		7,9	7	5,9	4,8	3,5	2,3						
DGO 200/2/65 A1CM/50	DGO 200/2/65 A1CT/50	1,5	2	9,9	3,6		9,9	9,4	8,8	7,9	6,9	5,6	4,2	2,5				
DGO 200/2/80 A1CM/50	DGO 200/2/80 A1CT/50	1,5	2	11,2	3,9		8,4	7,9	7,2	6,4	5,5	4,5	3,6	2,6	1,7			

Tabla de prestaciones 2.900 rpm

Modelo		Potencia		Amperios		l/s	0	1	2	3	4	5	6	7	8	9	10	12	14	16	18			
		kW	Hp	1-230V	3-400V																			
II 230 V		III 400 V				l/min	0	6	120	180	240	300	360	420	480	540	600	720	840	960	1080			
						m ³ /h	0	3,6	7,2	10,8	14,4	18	21,6	25,2	28,8	32,4	36	43,2	50,4	57,6	64,8			
DGO 100/4/G50V B0CM/50	DGO 100/4/G50V B0CT/50	0,7	1	4,5	1,6	H mts	5,4	5,1	4,8	4,4	4	3,5	3	2,4	1,8	1,1								
DGO 100/4/G50H A0CM/50	DGO 100/4/G50H A0CT/50	0,7	1	5,7	2,2		5,2	4,9	4,7	4,4	4,1	3,8	3,3	2,7	1,6									
DGO 150/4/65 A0CM/50	DGO 150/4/65 A0CT/50	0,9	1,5	7,5	2,8		5,9	5,7	5,5	5,3	5,1	4,9	4,6	4,2	3,9	3,5	3	1,9						
DGO 150/4/80 A0CM/50	DGO 150/4/80 A0CT/50	0,9	1,5	7,5	2,8		5,4	5,2	5,1	4,9	4,7	4,5	4,3	4	3,8	3,6	3,4	2,8	2,3	1,7	1,1			

Serie GR-AP

Electrobombas sumergibles con triturador



Límites de empleo

- Profundidad máxima de inmersión hasta 20 m
- Temperatura del líquido hasta +40 °C.

Características de empleo e instalación

La serie **GR-AP** se destina a un uso doméstico, como lo demuestra su solidez, obtenida por medio de la fusión del cuerpo de la bomba con el grupo electromagnético, la funcionalidad, gracias a su peso reducido y a la cómoda manija para el transporte, la versatilidad de uso, derivada de sus excelentes características de arranque y marcha de los motores.

Normas de fabricación

- EN 292-1, EN 292-2; CEI EN 60529; UNI ISO 2548; CEI-2-3.
- CEI EN 60204; UNI ISO 6009; UNI EN 1561-1563; UNI EN 10098.

Lista de materiales / barnizado

- **Cable motor:** H07RN-F.
- **Grupo electromecánico:** De hierro fundido EN-GJL-250.
- **Hidráulica e impulsor:** De hierro fundido EN-GJL-250.
- **Sello mecánico:** De carburo de silicio.
- **Tornillos:** De acero A2.
- **Barniz:** Expovinilica ecológica.
- **Eje motor:** En acero X30Cr13 (AISI420).
- **Cuchilla trituradora:** En acero X102CrNiMo17Ku.



Triturador

El sistema de trituración está compuesto por un disco con agujeros con borde afilado y por una cuchilla triangular de acero Inox de alta resistencia, que puede triturar de forma fina cuerpos sólidos y filamentosos. Hasta 60.000 cortes por minuto.



Plato de desgaste

El sistema ACS (anti clogging system) consiste en una elaboración especial del plato que garantiza el corte y la expulsión de los cuerpos sólidos pequeños y de las fibras.



Impulsor

La canaladura «en espiral» en la parte trasera del impulsor en dirección contraria al sentido de rotación y con una acción combinada desgarrar y expulsa los cuerpos filamentosos antes de que lleguen al eje y a las juntas mecánicas.

Tabla de prestaciones 2.900 rpm

Modelo		Potencia kW	Amperios		l/s l/min m³/h	1	2	3	4	5				
II 230 V	III 400 V		1~230V	3~400V		600	1200	1800	2400	3000				
GRS 100/2/G40HM	GRS 100/2/G40HT		0,9	6,6		2,1	H mts	18	16	14	7			
GRS 100/2/G40HMG	-													
APS 100/2/G40HM	APS 100/2/G40HT	18			17			14	12	5,5				
APS 100/2/G40HMG	-													

Modelo		Potencia kW	Amperios		l/s l/min m³/h	1	2	3	4	5	6	7	8	9				
II 230 V	III 400 V		1~230V	3~400V		600	1200	1800	2400	3000	3600	4200	4800	5400				
GRE 200/2/G50HM	GRE 200/2/G50HT		1,7	10,6		3,8	H mts	23	20,5	18	15	12	7	0,5				
GRE 200/2/G50HMG	-																	
APE 200/2/G50HM	APE 200/2/G50HT	27			25			22,5	20	17	13	9	5	1				
APE 200/2/G50HMG	-																	

Serie DRG

Electrobombas sumergibles con rodete bicanal

Turbina de canales



Límites de empleo

- Profundidad máxima de inmersión hasta 20 m
- Temperatura del líquido hasta +40 °C.
- Número máximo de arranques/hora: 20.
- (<10 kW) / 15 (>10 kW).

Características de empleo e instalación

Bombas para aguas sucias, de uso claramente industrial y específico. Para sistemas de depuración, tanto en industria como en uso civil.

(DRG) turbina multicanal abierta, amplio paso libre.

Lista de materiales

- **Carcasa motor:** De hierro fundido EN-GJL-250.
- **Turbina:** De hierro fundido EN-GJL-250.
- **Tornillería:** De acero Inox - Clase A2-70.
- **Juntas estándar:** NBR.
- **Eje motor:** En acero Inox AISI 431.
- **Cierres mecánicos:** Dos de carburo de silicio (2SiC).
- **Pintura:** Epoxi bicomponente con elevada resistencia a la corrosión.
- **Fabricación versión ATEX, bajo demanda.**

Tabla de prestaciones 2.900 rpm

Modelo	V	Fases	kW	Amp.	Conexión Impulsión	Paso libre mm											Base
							I/s	0	2	8	12	16	20	24	28	C	
							l/min	0	240	480	720	960	1.200	1.440	1.680		
							m³/h	0	14,4	28,8	43,2	57,6	72	86,4	100,8		
DRG 250/2/65 B0AFT5	400	3	1,8	3,7	DN65	35x30	H mts	16,7	13,5	11,4	9,5	6,9	4,3				
DRG 300/2/65 A0ET5	400	3	2,2	4,6	DN65	40x35		17,9	15,8	13,6	11,2	8,7	6,1	3,3			
DRG 400/2/65 A0ET5	400	3	3,0	6,4	DN65	40x35		22,8	19,9	17,5	15,0	12,5	9,6	6,5			
DRG 550/2/65 C0FT5	400	3	4,0	7,7	DN65	40x35		26,4	23,3	20,9	18,8	16,5	13,9	11,1	8,1		

Modelo	V	Fases	kW	Amp.	Conexión Impulsión	Paso libre mm											Base
							I/s	0	4	8	12	16	20	24	28	C	
							l/min	0	240	480	720	960	1.200	1.440	1.680		
							m³/h	0	14,4	28,8	43,2	57,6	72	86,4	100,8		
DRG 250/2/80 L0AT5	400	3	1,8	3,7	DN80	35x30	H mts	17,0	13,4	11,3	9,2	6,6	4,0	1,3			
DRG 300/2/80 E0ET5	400	3	2,2	4,6	DN80	40x35		18,4	15,9	13,6	11,4	9,1	6,9	4,7			
DRG 400/2/80 E0ET5	400	3	3,0	6,4	DN80	40x35		23,5	20,3	17,7	15,1	12,4	9,6	6,6	3,8		
DRG 550/2/80 P0FT5	400	3	4,0	7,7	DN80	40x35		26,2	23,3	20,8	18,5	16,1	13,3	10,3	7,0		

Tabla de prestaciones 2.900 rpm

Modelo	V	Fases	kW	Amp.	Conexión Impulsión	Paso libre mm																	Base
							I/s	0	4	8	12	16	20	24	28	32	36	40	44	A			
							l/min	0	240	480	720	960	1.200	1.440	1.680	1.920	2.160	2.400	2.640				
							m³/h	0	14,4	28,8	43,2	57,6	72	86,4	100,8	115,2	129,6	144	158,4				
DRG 750/2/80 A0FT5	400	3	4,0	10,8	DN80	40	H mts	27,0	24,7	22,0	19,3	16,9	14,7	12,8	10,8	8,6	6,0	2,6					
DRG 1000/2/80 A0FT5	400	3	5,5	13,7	DN80	40		38,6	34,2	30,6	27,6	24,7	21,8	19,0	16,3	13,7	11,1	8,3	4,7				
DRG 1200/2/80 A0GT5	400	3	7,5	16,1	DN80	40		42,8	38,6	35,1	32,1	29,3	26,4	23,2	19,9	16,6	13,4	10,5	7,2				
DRG 1500/2/80 A0GT5	400	3	5,5	19,5	DN80	40		46,5	41,5	38,5	35,7	32,8	29,6	24,5	23,4	20,2	16,7	13,0	9,5				

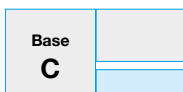

Serie DRG

Electrobombas sumergibles con rodete bicanal

Turbina de canales



Tabla de prestaciones 2.900 rpm

Modelo	V	Fases	kW	Amp.	Conexión Impulsión	Paso libre mm	Prestaciones																Base
							l/s	0	4	8	12	16	20	24	28	32	36	40	44	48			
							l/min	0	240	480	720	960	1.200	1.440	1.680	1.920	2.160	2.400	2.640	2.880			
DRG 2000/2/80 G0HT5	400	3	15	26,2	DN80	75	H	45,0	41,6	38,1	35,0	32,3	29,9	27,6	25,2	22,6	20,0	17,5	14,9			B	
DRG 2500/2/80 G0HT5	400	3	18,5	32,9	DN80	75	mts	48,3	46,0	42,7	39,5	36,8	34,3	32,0	29,5	27,0	24,3	21,7	19,0	15,6			

Tabla de prestaciones 1.450 rpm

Modelo	V	Fases	kW	Amp.	Conexión Impulsión	Paso libre mm	Prestaciones																Base
							l/s	0	4	8	12	16	20	24	28	32	64						
							l/min	0	240	480	720	960	1.200	1.440	1.680	1.920	3.840						
DRG 200/4/80 M0ET5	400	3	1,5	3,4	DN80	45	H	8,6	7,7	6,7	5,6	4,4	2,9	1,3									
DRG 300/4/80 G0ET5	400	3	2,2	5,2	DN80	75	mts	12,8	11,6	10,2	8,8	7,5	6,3	4,9	3,4	1,6	1,6						
DRG 400/4/80 H0ET5	400	3	3,0	6,7	DN80	75		14,6	13,4	12,0	10,6	9,2	7,8	6,4	4,8	3,0	3,0						

Modelo	V	Fases	kW	Amp.	Conexión Impulsión	Paso libre mm	Prestaciones																Base
							l/s	0	4	8	12	16	20	24	28	32	36	40	44	48	52		
							l/min	0	240	480	720	960	1.200	1.440	1.680	1.920	2.160	2.400	2.640	2.880	3.120		
DRG 550/4/80 D0FT5	400	3	4,0	8,4	DN80	65x60	H	14,1	12,6	12,0	11,5	10,9	10,0	9,1	8,1	7,1	6,1	4,9	3,6	2,1	0,6		
DRG 750/4/80 D0FT5	400	3	5,5	11,8	DN80	65x60	mts	18,4	17,0	16,0	15,1	14,3	13,4	12,5	11,5	10,3	9,0	7,7	6,3	4,9	3,5		
DRG 1000/4/80 D0GT5	400	3	7,5	15,8	DN80	65x60		22,0	21,0	20,0	19,1	18,3	17,4	16,4	15,3	14,1	12,7	11,3	9,9	8,4	6,9		
DRG 1200/4/80 D0HT5	400	3	9,0	17,0	DN80	65x60		24,6	23,2	22,2	21,4	20,6	19,7	18,8	17,7	16,6	15,3	14,0	12,6	1,1	9,6		

Modelo	V	Fases	kW	Amp.	Conexión Impulsión	Paso libre mm	Prestaciones																Base
							l/s	0	4	8	12	16	20	24	28	32	36	40	48	56			
							l/min	0	240	480	720	960	1.200	1.440	1.680	1.920	2.160	2.400	2.880	3.360			
DRG 200/4/100 T0ET5	400	3	1,5	3,4	DN100	45	H	8,7	7,9	6,8	5,7	4,7	3,8	2,4	1,2								
DRG 300/4/100 U0ET5	400	3	2,2	5,2	DN100	60	mts	9,9	9,2	8,4	7,5	6,6	5,7	4,7	3,5	2,3	1,0						
DRG 400/4/100 U0ET5	400	3	3,0	6,7	DN100	60		11,8	11,1	10,2	9,2	8,3	7,3	6,4	5,4	4,3	3,0						

Modelo	V	Fases	kW	Amp.	Conexión Impulsión	Paso libre mm	Prestaciones																Base
							l/s	0	8	16	24	32	40	48	56	64	72	80					
							l/min	0	480	960	1.440	1.920	2.400	2.880	3.360	3.840	4.320	4.800					
DRG 550/4/100 R0FT5	400	3	4,0	8,4	DN100	65	H	15,6	12,5	11,2	10,0	8,8	7,4	5,8	4,2							B	
DRG 750/4/100 L0FT5	400	3	5,5	11,8	DN100	65x60	mts	16,9	14,7	13,3	11,9	10,4	8,7	7,0	5,0	2,8							
DRG 1000/4/100 L0GT5	400	3	7,5	15,8	DN100	65x60		21,4	19,1	17,6	16,1	14,4	12,5	10,5	8,5	6,2	3,6					D	
DRG 1200/4/100 H0HT5	400	3	9,0	17	DN100	80		22,4	20,0	18,0	16,4	14,8	13,3	11,6	9,6	7,2	4,4	1,3					

Base	
B	

Base	
D	

Serie DRG

Electrobombas sumergibles con rodete bicanal

Turbina de canales



Tabla de prestaciones 1.450 rpm

Modelo	V	Fases	kW	Amp.	Conexión Impulsión	Paso libre mm	Prestaciones																Base
							I/s	0	8	16	24	32	40	48	56	64	72	80	88				
							l/min	0	480	960	1.440	1.920	2.400	2.880	3.360	3.840	4.320	4.800	5.280				
							m³/h	0	28,8	57,6	86,4	115,2	144	172,8	201,6	230,4	259,2	288	316,8				
DRG 1500/4/100 A0HT5	400	3	11,0	20,5	DN100	80	H	18,2	17,5	16,8	15,9	14,8	13,5	12,0	10,4	8,5	6,5	4,0					
DRG 2000/4/100 A0HT5	400	3	15,0	30,8	DN100	80	mts	26,6	25,4	23,8	22,0	20,3	18,7	17,1	15,5	13,6	11,5	8,9	5,8				

Tabla de prestaciones 1.450 rpm

Modelo	V	Fases	kW	Amp.	Conexión Impulsión	Paso libre mm	Prestaciones																Base
							I/s	0	8	16	24	32	40	48	56	64	72	80	88	88			
							l/min	0	480	960	1.440	1.920	2.400	2.880	3.360	3.840	4.320	4.800	5.280	5.280			
							m³/h	0	28,8	57,6	86,4	115,2	144	172,8	201,6	230,4	259,2	288	316,8	316,8			
DRG 1200/4/100 L0HT5	400	3	9,0	17,0	DN100	65x60	H	23,1	20,7	19,2	17,7	16,0	14,2	12,2	10,1	7,9	5,3	202					
DRG 2000/4/100 B0HT5	400	3	15,0	30,8	DN100	80	mts	20,7	20,2	19,4	19,3	17,2	15,9	14,6	13,2	11,7	10,2	8,4	6,5	4,3			

Modelo	V	Fases	kW	Amp.	Conexión Impulsión	Paso libre mm	Prestaciones																Base
							I/s	0	12	24	36	48	60	72	84	96	108	120	132				
							l/min	0	720	1.440	2.160	2.880	3.600	4.320	5.040	5.760	6.480	7.200	7.920				
							m³/h	0	43,2	86,4	129,6	172,8	216	259,2	302,4	345,6	388,8	432	475,2				
DRG 1200/4/150 A0HT5	400	3	11,0	17,0	DN150	80	H	13,0	12,6	11,9	10,9	9,9	8,6	7,3	5,9	4,5	2,9	1,3					
DRG 1500/4/150 A0HT5	400	3	15,0	20,5	DN150	80		17,1	16,4	15,5	14,3	12,8	11,2	9,5	7,8	6,1	4,4	2,5					
DRG 2000/4/150 A0HT5	400	3	11,0	30,8	DN150	80	mts	26,1	23,5	21,4	19,6	18,0	16,6	14,6	12,7	10,5	8,2	5,8	3,4				

Modelo	V	Fases	kW	Amp.	Conexión Impulsión	Paso libre mm	Prestaciones																Base
							I/s	0	16	32	48	64	80	96	112	128	144	160					
							l/min	0	960	1.920	2.880	3.840	4.800	5.760	6.720	7.680	8.640	9.600					
							m³/h	0	57,6	115,2	172,8	230,4	288	345,6	403,2	460,8	518,4	576					
DRG 1200/4/200 B0HT5	400	3	9,0	17,0	DN200	80	H	11,9	11,2	10,3	9,2	8,1	7,0	6,0	5,0	4,0	2,8	1,2					
DRG 1500/4/200 B0HT5	400	3	11,0	20,5	DN200	80		13,9	13,3	12,1	10,9	9,7	8,6	7,6	6,5	5,2	3,8	2,4					
DRG 2000/4/200 B0HT5	400	3	15,0	30,8	DN200	80	mts	18,1	17,6	16,4	15,0	13,6	12,2	10,8	9,3	7,7	6,1	4,5					

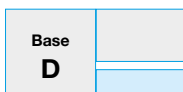

Serie DRG

Electrobombas sumergibles con rodete bicanal

Turbina de canales



Tabla de prestaciones 1.450 rpm

Modelo	V	Fases	kW	Amp.	Conexión Impulsión	Paso libre mm	I/s	0	16	32	48	64	80	96	112,0	128	144	160	176	192	Base	
							l/min	0	960	1.920	2.880	3.840	4.800	5.760	6.720	7.680	8.640	9.600	10.560	11.520		
							m³/h	0	57,6	115,2	172,8	230,4	288	345,6	403,2	460,8	518,4	576	633,6	691,2		
DRG 1200/4/250 HOHT5	400	3	9,0	17,0	DN250	80	H mts	11,3	10,8	9,9	9,0	8,0	7,2	6,4	5,6	4,7	3,6	2,4	1,3			E
DRG 1500/4/250 HOHT5	400	3	11,0	20,5	DN250	80		13,3	12,7	11,7	10,7	9,7	8,7	7,8	6,9	5,8	4,7	3,4	2,1			E
DRG 2000/4/250 HOHT5	400	3	15,0	30,8	DN250	80		18,1	16,9	15,7	14,5	13,3	12,2	11	9,8	8,6	7,2	5,7	4,1	2,5		

Tabla de prestaciones 960 rpm

Modelo	V	Fases	kW	Amp.	Conexión Impulsión	Paso libre mm	I/s	0	16	32	48	64	80	96	112,0	128	144	160	Base	
							l/min	0	960	1.920	2.880	3.840	4.800	5.760	6.720	7.680	8.640	9.600		
							m³/h	0	57,6	115,2	172,8	230,4	288	345,6	403,2	460,8	518,4	576		
DRG 1000/6/200 A0HT5	400	3	7,5	15,7	DN200	100x70	H mts	12,2	10,9	10,1	9,0	7,7	6,4	5,1	3,9	2,5				F
DRG 1000/6/200 B0HT5	400	3	7,5	15,7	DN200	80		14,4	12,4	10,9	9,7	8,4	7,0	5,6	4,3	2,6				E
DRG 1750/6/200 A0HT5	400	3	13,0	27,6	DN200	100x70		17,2	16,1	14,9	13,8	12,5	11,2	9,8	8,4	6,9	5,2	3,4		F

Modelo	V	Fases	kW	Amp.	Conexión Impulsión	Paso libre mm	I/s	0	16	32	48	64	80	96	112,0	128	144	160	176	192	Base
							l/min	0	960	1.920	2.880	3.840	4.800	5.760	6.720	7.680	8.640	9.600	10.560	11.520	
							m³/h	0	57,6	115,2	172,8	230,4	288	345,6	403,2	460,8	518,4	576	633,6	691,2	
DRG 1000/6/250 C0HT5	400	3	7,5	15,7	DN250	100x70	H mts	11,5	10,5	9,7	8,9	7,8	6,6	5,5	4,5	3,4	2,1				F
DRG 1000/6/250 HOHT5	400	3	7,5	15,7	DN250	80		13,6	11,6	10,3	9,3	8,3	7,3	6,0	4,7	3,4	2,0				E
DRG 1750/6/250 C0HT5	400	3	13,0	27,6	DN250	100x70		16,5	15,4	14,4	13,3	12,2	11,1	10,0	8,8	7,5	6,1	4,6	3,1	1,4	F

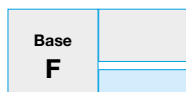

Serie DGG

Electrobombas sumergibles para drenaje y elevación en instalaciones civiles e industriales

Turbina de canales



Límites de empleo

- Profundidad máxima de inmersión hasta 20 m
- Temperatura del líquido hasta +40 °C.
- Número máximo de arranques/hora: 20.
- (<10 kW) / 15 (>10 kW).

Características de empleo e instalación

Estas bombas se utilizan en los sectores que van desde el civil/residencial hasta el industrial.

Para amplios pasos libres, inclusive integrales y excelentes rendimientos. Es adecuada al tratamiento de aguas meteorológicas y de infiltración, aguas cargadas de origen civil, líquidos biológicos cargados con cuerpos fibrosos, que proceden de vertederos, aguas negras cargadas no filtradas y de fangos biológicos activos.

(DGG) turbina vortex.

Lista de materiales

- **Carcasa motor:** De hierro fundido EN-GJL-250.
- **Turbina:** De hierro fundido EN-GJL-250.
- **Tornillería:** De acero Inox - Clase A2-70.
- **Juntas estándar:** NBR.
- **Eje motor:** En acero Inox AISI 431.
- **Cierres mecánicos:** Dos de carburo de silicio (2SiC).
- **Pintura:** Epoxi bicomponente con elevada resistencia a la corrosión.
- **Fabricación versión ATEX, bajo demanda.**

Tabla de prestaciones 2.900 rpm

Modelo	V	Fases	kW	Amp.	Conexión Impulsión	Paso libre mm	H													Base					
							mts																		
							l/s	0	2	4	6	8	10	12	14	16	18	20	22		24	26			
							l/min	0	120	240	360	480	600	720	840	960	1.080	1.200	1.320	1.440	1.560				
							m³/h	0	7,2	14,4	21,6	28,8	36,0	43,2	50,4	57,6	64,8	72,0	79,2	86,4	93,6				
DGG 250/2/65 B0AT5	400	3	1,8	3,7	DN65	65	H	13,0	11,3	9,0	6,9	5,2	3,8	2,7	1,6										
DGG 300/2/65 C0ET5	400	3	2,2	4,6	DN65	65		15,1	13,4	11,0	9,1	7,4	5,6	3,9	2,6										
DGG 400/2/65 D0ET5	400	3	3,0	6,4	DN65	65		17,7	16,4	14,5	12,2	9,9	7,7	5,8	4,2	2,9									
DGG 550/2/65 A0FT5	400	3	4,0	7,7	DN65	65		19,5	18,4	17,0	15,4	13,6	11,7	9,8	7,9	6,1	4,4	2,9							
DGG 750/2/65 A0FT5	400	3	5,5	10,8	DN65	65		22,3	21,2	19,9	18,6	17,0	15,3	13,5	11,6	9,8	7,9	6,2	4,7						
DGG 1000/2/65 A0FT5	400	3	7,5	13,7	DN65	65	26,1	24,4	23,3	22,4	21,4	20,2	18,7	17,0	15,3	13,5	11,8	10,3	8,7	6,8					

Modelo	V	Fases	kW	Amp.	Conexión Impulsión	Paso libre mm	H										Base					
							mts															
							l/s	0	4	8	12	16	20	24	28	32		36				
							l/min	0	240	480	720	960	1.200	1.440	1.680	1.920	2.160					
							m³/h	0	14,4	28,8	43,2	57,6	72,0	86,4	100,8	115,2	129,6					
DGG 250/2/80 F0AT5	400	3	1,8	3,7	DN80	80	H	7,9	5,7	4,0	2,9	1,9										
DGG 300/2/80 G0ET5	400	3	2,2	4,6	DN80	80		9,7	6,7	5,6	4,2	2,6										
DGG 400/2/80 H0ET5	400	3	3,0	6,4	DN80	80		12,8	10,1	7,1	4,7	3,1	1,4									
DGG 550/2/80 N0FT5	400	3	4,0	7,7	DN80	80		17,5	15,0	12,4	8,9	5,9	3,9									
DGG 750/2/80 A0FT5	400	3	5,5	10,8	DN80	80		17,1	15,1	12,9	10,5	7,8	5,3	3,2	1,7							
DGG 1000/2/80 A0FT5	400	3	7,5	13,7	DN80	80	21,6	20,0	17,7	15,1	12,4	9,6	7,1	4,8	3,0	1,8						

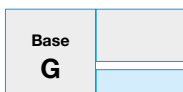
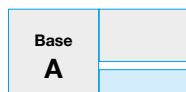

Serie DGG

Electrobombas sumergibles para drenaje y elevación en instalaciones civiles e industriales

Turbina de canales



Tabla de prestaciones 1.450 rpm

Modelo	V	Fases	kW	Amp.	Conexión Impulsión	Paso libre mm	Flujo										Base					
							l/s	0	2	4	6	8	10	12	14	16			18	20	22	
							l/min	0	120	240	360	480	600	720	840	960			1.080	1.200	1.320	
							m³/h	0	7,2	14,4	21,6	28,8	36,0	43,2	50,4	57,6			64,8	72,0	79,2	
DGG 150/4/65 H0AT5	400	3	1,1	3,0	DN65	65	H mts	7,5	7,2	6,6	5,8	4,6	3,4	2,4	1,6					A		
DGG 200/4/65 F0ET5	400	3	1,5	3,4	DN65	65		10,4	9,8	9,2	8,4	7,4	6,3	5,0	3,6	2,0				B		
DGG 250/4/65 F0ET5	400	3	1,8	4,3	DN65	65		11,3	10,8	10,2	9,5	8,6	7,5	6,2	4,7	3,2						
DGG 300/4/65 F0ET5	400	3	2,2	5,2	DN65	65		12,2	11,6	11,0	10,4	9,6	8,7	7,6	6,3	4,8	3,2					
DGG 400/4/65 G0ET5	400	3	3,0	6,7	DN65	65		12,8	12,2	11,5	10,9	10,3	9,7	9,0	8,2	7,3	6,3	5,3	4,0			

Modelo	V	Fases	kW	Amp.	Conexión Impulsión	Paso libre mm	Flujo						Base						
							l/s	0	4	8	12	16			20	24			
							l/min	0	240	480	720	960			1.200	1.440			
							m³/h	0	14,4	28,8	43,2	57,6			72,0	86,4			
DGG 200/4/80 E0ET5	400	3	1,5	3,4	DN80	80	H mts	9,6	8,8	7,0	5,0	3,2	1,7					G	
DGG 250/4/80 E0ET5	400	3	1,8	4,3	DN80	80		10,4	9,7	8,1	6,1	4,2	2,6	1,3					
DGG 300/4/80 E0ET5	400	3	2,2	5,2	DN80	80		11,3	10,4	9,0	7,4	5,6	3,8						

Modelo	V	Fases	kW	Amp.	Conexión Impulsión	Paso libre mm	Flujo										Base			
							l/s	0	4	8	12	16	20	24	28	32			36	40
							l/min	0	240	480	720	960	1.200	1.440	840	1.920			2.160	2.400
							m³/h	0	14,4	28,8	43,2	57,6	72,0	86,4	100,8	115,2			129,6	144
DGG 400/4/80 M0ET5	400	3	3,0	6,7	DN80	80	H mts	11,4	10,3	9,2	8,1	6,9	5,5	3,8	1,9				G	
DGG 550/4/80 D0FT5	400	3	4,0	8,4	DN80	60		14,4	13,5	12,7	11,6	10,2	8,6	6,7	4,7					
DGG 750/4/80 D0FT5	400	3	5,5	11,8	DN80	60		17,2	16,4	15,6	14,7	13,5	12,0	10,0	7,8	5,5	3,1	0,6		
DGG 1200/4/80 D0HT5	400	3	9,0	17,0	DN80	60		22,8	22,0	21,4	20,8	20,0	18,9	17,3	15,4	13,0	10,4	7,7		

Modelo	V	Fases	kW	Amp.	Conexión Impulsión	Paso libre mm	Flujo										Base				
							l/s	0	4	8	12	16	20	24	28	32			36	40	44
							l/min	0	240	480	720	960	1.200	1.440	1.680	1.920			2.160	2.400	2.640
							m³/h	0	14,4	28,8	43,2	57,6	72	86,4	100,8	115,2			129,6	144	158,4
DGG 200/4/100 E0ET5	400	3	1,5	3,4	DN100	100	H mts	7,9	7,2	5,8	4,2	2,9	2,1						B		
DGG 250/4/100 E0ET5	400	3	1,8	4,3	DN100	100		8,7	8,0	6,4	4,8	3,5	2,6	1,8							
DGG 300/4/100 E0ET5	400	3	2,2	5,15	DN100	100		9,7	9,1	7,9	6,4	4,9	3,7	2,9							
DGG 400/4/100 D0ET5	400	3	3,0	6,7	DN100	100		10,6	9,8	8,6	7,0	5,6	4,5	3,8	3,1	2,2	1,3				
DGG 550/4/100 G0FT5	400	3	4,0	8,4	DN100	80		11,7	11,3	10,6	9,7	8,6	7,6	6,4	5,3	4,2	3,2	2,3		1,4	

Base	
A	-

Base	
B	

Base	
G	

Serie GRG

Electrobombas sumergibles para aguas sucias con triturador en aspiración



Turbina trituradora

Límites de empleo

- Profundidad máxima de inmersión hasta 20 m
- Temperatura del líquido hasta +40 °C.
- Número máximo de arranques/hora: 20.

Características de empleo e instalación

Bombas sumergibles de hierro fundido ligeras y fiables, para uso profesional y pesado, realizadas para hacer frente a estrictos requisitos de robustez y fiabilidad, a la vez para facilitar y abaratar las operaciones de mantenimiento, reduciendo al mínimo el tiempo de inactividad de la instalación.

Lista de materiales

- **Carcasa motor:** De hierro fundido EN-GJL-250.
 - **Turbina:** De hierro fundido EN-GJL-250.
 - **Tornillería:** De acero Inox - Clase A2-70.
 - **Juntas estándar:** Goma - NBR.
 - **Eje motor:** En acero Inox AISI 431.
 - **Cuchilla trituradora:** En acero al cromo.
 - **Cierres mecánicos:** Dos cierres mecánicos de carburo de silicio (SiC).
 - **Pintura:** Epoxi bicomponente con elevada resistencia a la corrosión.
- **Fabricación versión ATEX, bajo demanda.**

Tabla de prestaciones 2.900 rpm

Modelo	V	Fases	kW	Amp.	Conexión Impulsión	Paso libre mm									Base	
							l/s	0	0,5	1,0	2,0	3,0	4,0	5,0		
							l/min	0	30	60	120	180	240	300		
							m ³ /h	0	1,8	3,6	7,2	10,8	14,4	18,0		
GRG 250/2/G40H-T*	400	3	1,8	3,7	DN32-G 1½"	-	H mts	28,5	28,2	27,5	25,4	22,7	19,4	14,9	A	

Modelo	V	Fases	kW	Amp.	Conexión Impulsión	Paso libre mm									Base	
							l/s	0	2,0	4,0	5,0	6,0	7,0	8,0		
							l/min	0	120	240	300	360	420	480		
							m ³ /h	0	7,2	14,4	18,0	21,6	25,2	28,8		
GRG 300/2/G50H-T*	400	3	2,2	4,6	DN32-G 2"	-	H mts	30,3	27,9	24,0	21,6				A	
GRG 400/2/G50H-T*	400	3	3,0	6,4	DN32-G 2"	-		35,8	33,0	28,5	25,3	21,8	17,7			
GRG 550/2/G50H-T*	400	3	4,0	7,7	DN32-G 2"	-		45,1	42,8	38,1	35,3					
GRG 750/2/G50H-T*	400	3	5,5	10,8	DN32-G 2"	-		46,6	44,6	40,8	38,5	35,8	32,4	27,9		
GRG 1000/2/G50H-T*	400	3	7,5	13,7	DN32-G 2"	-		53,7	51,6	48,2	46,0	43,3	39,8	35,2		

* Estos modelos pueden llevar base de apoyo modelo 9024.006 (no incluida).

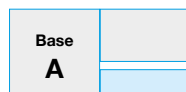

Serie APG

Electrobombas sumergibles para drenaje con rodete de gran altura

Turbina de gran altura de elevación



Límites de empleo

- Profundidad máxima de inmersión hasta 20 m
- Temperatura del líquido hasta +40 °C.
- Número máximo de arranques/hora: 20.
- (<10 kW) / 15 (>10 kW).

Características de empleo e instalación

Bombas para aguas sucias, arenosas, con pequeños cuerpos en suspensión y con gran altura de elevación. Son de gran utilidad en achiques, juegos de agua y fuentes. (APG) turbina multicanal abierta.

Lista de materiales

- **Carcasa motor:** De hierro fundido GJL-250.
 - **Turbina:** De hierro fundido GJL-250.
 - **Tornillería:** De acero Inox - Clase A2-70.
 - **Juntas estándar:** NBR.
 - **Eje motor:** En acero Inox AISI 431.
 - **Cierres mecánicos:** Dos de carburo de silicio (SiC).
 - **Pintura:** Epoxi bicomponente con elevada resistencia a la corrosión.
- **Fabricación versión ATEX, bajo demanda.**

Tabla de prestaciones 2.900 rpm

Modelo	V	Fases	kW	Amp.	Conexión Impulsión	Paso libre mm	H mts										Base								
							l/s	0	1	2	3	4	5	6	7										
							l/min	0	60	120	180	240	300	360	420										
APG 250/2/G40H A0A5	400	3	1,8	3,7	G 1½"-DN32	10	0	3,6	7,2	10,8	14,4	18	21,6	25,2	29,2	32,6	36,1	39,5	42,9	46,3	49,7	53,1	56,5	60,0	A

Modelo	V	Fases	kW	Amp.	Conexión Impulsión	Paso libre mm	H mts										Base								
							l/s	0	1	2	3	4	5	6	7	8		9	10						
							l/min	0	60	120	180	240	300	360	420	480		540	600						
APG 300/2/G50H C0E5	400	3	2,2	4,6	G2" DN32	8	0	3,6	7,2	10,8	14,4	18	21,6	25,2	28,8	32,4	36,0	39,6	43,2	46,8	50,4	54,0	57,6	61,2	A
APG 400/2/G50H D0E5	400	3	3,0	6,4	G2" DN32	8	0	3,6	7,2	10,8	14,4	18	21,6	25,2	28,8	32,4	36,0	39,6	43,2	46,8	50,4	54,0	57,6	61,2	A
APG 550/2/G50H D0F5	400	3	4,0	7,7	G2" DN32	8	0	3,6	7,2	10,8	14,4	18	21,6	25,2	28,8	32,4	36,0	39,6	43,2	46,8	50,4	54,0	57,6	61,2	A
APG 750/2/G50H A0F5	400	3	5,5	10,8	G2" DN32	10	0	3,6	7,2	10,8	14,4	18	21,6	25,2	28,8	32,4	36,0	39,6	43,2	46,8	50,4	54,0	57,6	61,2	A
APG 1000/2/G50H A0F5	400	3	7,5	13,7	G2" DN32	10	0	3,6	7,2	10,8	14,4	18	21,6	25,2	28,8	32,4	36,0	39,6	43,2	46,8	50,4	54,0	57,6	61,2	A

* Estos modelos pueden llevar base de apoyo modelo 9024.006 (no incluida).

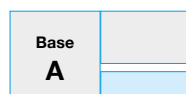

Serie ZENIT UNIQA

Gama de elevada eficiencia



Características

- Estructura de hierro fundido.
- Motor eléctrico de clase H, de 1,1 a 355 kW, y clase de eficiencia IE3.
- Versiones de 50 y 60 Hz.
- Protecciones térmicas integradas en el estator.
- Cojinetes de larga duración (hasta 100.000 horas).
- Eje motor de acero AISI 431 (AISI 329 bajo pedido).
- Sistema de supervisión de las infiltraciones de agua en el compartimiento de cierres (de serie) y en el motor (bajo pedido).
- Dos cierres mecánicos de carburo de silicio en amplia cámara de aceite y junta V-ring.
- Salida de DN50 a DN500.
- Amplio paso libre declarado en cada modelo.
- Sistema de refrigeración PATENTADO de camisa cerrada con recirculación interna.
- Temperatura de trabajo hasta 40 °C (hasta 60 °C bajo pedido).
- Homologación ATEX.

Panorámica de conjunto de los campos

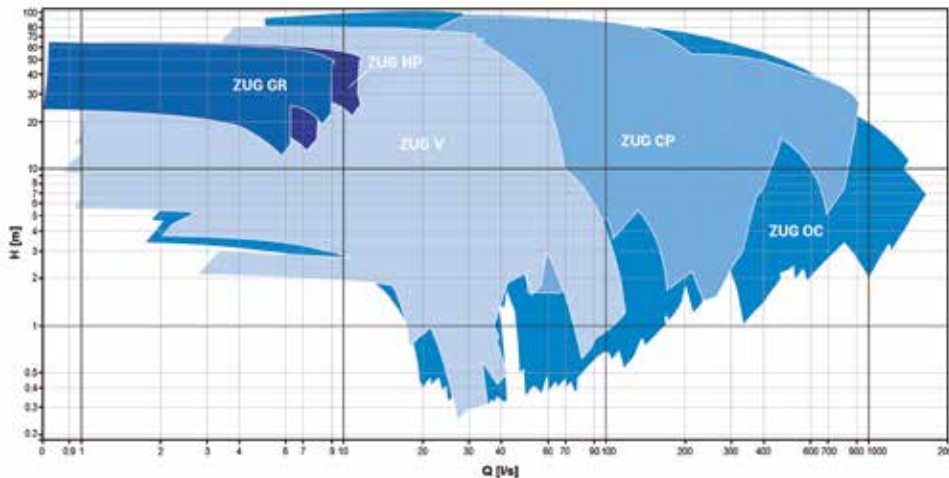

Materiales de fabricación

	Estándar	Opcional
Puño de elevación	Acero inoxidable	–
Conjunto del motor	EN-GJL 250	Acero inoxidable
Eje motor	AISI 431	AISI 329
Camisa de refrigeración	AISI 304	–
Juntas	NBR	VITON
Tornillería	Acero inoxidable A2-70	A4-80
Hidráulica	EN-GJL 250	AISI 316 / AISI 329 Dúplex / Molib-tech™
Turbina	EN-GJL 250	AISI 316 / AISI 329 Dúplex / Br-Al / Molib-tech™

Serie

ZENIT UNIQA

Gama de elevada eficiencia



Equipamiento estándar y opciones

		Estándar	Opcional
Tensión de alimentación		400 V	230, 500, 230/400, 440, 500/866 V
Tolerancia de la tensión de alimentación		máx. ± 10% (servicio S3) máx. ± 10% (servicio S3)	–
Clase de eficiencia		IE3 - Eficiencia Premium	IE2 - Alta eficiencia
Alimentación eléctrica		3~50 Hz	Variador de frecuencia - 60 Hz
Clase de aislamiento del motor		H	–
Arranque		Estrella-triángulo	Directo, arranque progresivo
Temperatura ambiente máxima		40 °C	60 °C o superior
Tipo de cable		S1RN8-F o equivalente	CEM (Variador de frecuencia)
Longitud de cable		10 m	20 - 30 - 40 - 50 m
Pintura		Epoxi bicomponente / 200 µm	Epoxi bicomponente / 400 µm
Cierres mecánicos		2 cierres mecánicos de SiC/SiC en cámara de aceite	–
Soportes de temperatura		Sensores de temperatura bimetálicos (150 °C)	Termistores PTC/PT100
Tipo de instalación		Sumergible	En seco
Sensor de presencia de agua en	cámara de aceite / compartimiento del motor (una sola señal)	Sí	–
	cámara de aire	NO	Sí
	compartimiento del motor	NO	Sí
	compartimiento tapa motor	NO	Sí
Ánodos de sacrificio		NO	Sí
Sensores de vibración (cojinetes)		NO	Sí
Sensores de temperatura (cojinetes)		NO	PTC/PTC100
Certificación ATEX		NO	Sí

Los datos indicados no se considerarán vinculantes.

Zenit se reserva el derecho de introducir modificaciones en el producto sin aviso previo.

Serie X-B

Electrobombas sumergibles aguas sucias Inoxidable y Bronce



Disponible con las siguientes hidráulicas:

DRENO

con impulsor de canales múltiples abierto de acero INOX (versión **DRX**) o de BRONCE (versión **DRB**).

DRAGA

con impulsor de tipo vortex de acero INOX (versión **DGX**) o de BRONCE (versión **DGB**) y amplio paso libre.

La **SERIE X** está destinada principalmente al tratamiento de líquidos agresivos, en presencia de arenas y ácidos. Se utiliza en la industria química y en la recuperación de aguas procedentes de procesos de mecanizado.

La **SERIE B** está indicada para el transporte de líquidos químicos, colorantes y agua marina.

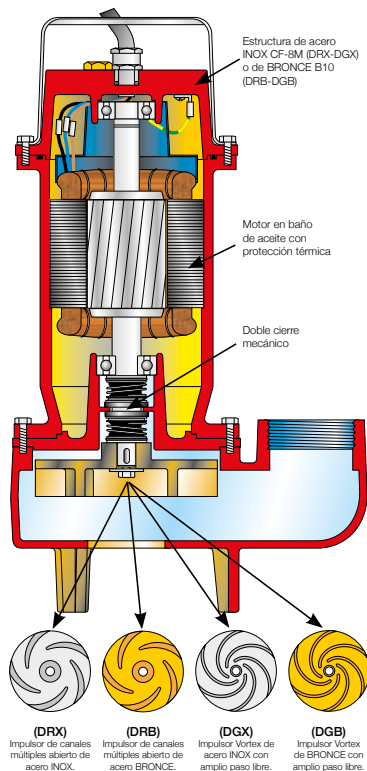

Materiales de fabricación y límites de uso

Conjunto mecánico	DRX-DGX DRB-DGB	INOX CF-8M Stahl Bronce B10
Eje		Acero AISI 316
Juntas (O-Ring)		Goma Viton
Cierres mecánicos (*)		Carburo de silicio/ grafito alumina
Tornillos	DRX-DGX DRB-DGB	Acero INOX A4 Acero INOX A2
Temperatura de uso máx.		40 °C
PH del líquido		5 ÷ 10
Viscosidad del líquido		1 mm ² /s
Servicio		S1 sumergido
Prof. de inmersión máx.		20 m
Densidad del líquido		1 kg/dm ³
Pres. acústica máx.		< 70 dB
Arranques / hora máx.		20

Prestaciones (DRX-DGX)

- Altura manométrica hasta 17 m
- Caudal hasta 18 l/seg (64,8 m³/h)
- Intervalo de potencia 0,37 kW - 1,5 kW
- Intervalo DN caudal 32 mm - 80 mm
- Polos/rpm disponibles 2 (2.900) ÷ 4 (1.450)

Prestaciones (DRB-DGB)

- Altura manométrica hasta 17 m
- Caudal hasta 12 l/seg (43 m³/h)
- Intervalo de potencia 0,37 kW - 1,5 kW
- Intervalo DN caudal 50 mm
- Polos/rpm disponibles 2 (2.900) ÷ 4 (1.450)

Serie

Y

Electrobombas sumergibles aguas sucias Inoxidable



(DRY)

La **SERIE Y** está indicada en el tratamiento de líquidos corrosivos o químicamente agresivos. Es idónea para usos industriales y pesados.

La **SERIE Y** está fabricada completamente de acero CF8M, con triple cierre mecánico y motor en baño de aceite de 0,37 a 1,5 kW.

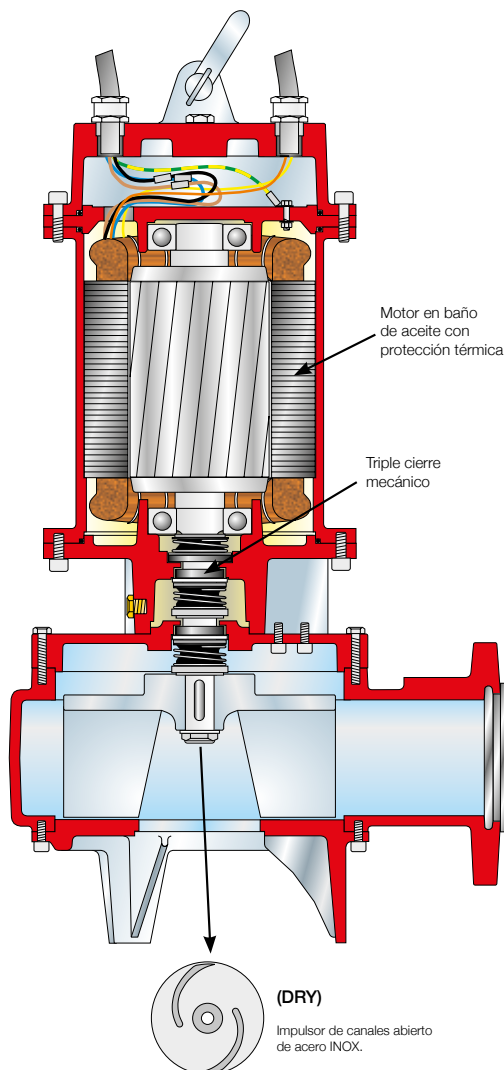

Materiales de fabricación y límites de uso

Conjunto mecánico	INOX CF-8M Stahl
Eje	Acero Nitronic 50
Juntas (O-Ring)	Goma Viton
Cierres mecánicos (*)	Carburo de silicio/ grafito alumina
Tornillos	Acero INOX A4
Temperatura de uso máx.	40 °C
PH del líquido	5 ÷ 10
Viscosidad del líquido	1 mm ² /s
Servicio	S1 sumergido
Prof. de inmersión máx.	20 m
Densidad del líquido	1 kg/dm
Pres. acústica máx.	< 70 dB
Arranques / hora máx.	10

Prestaciones

- Altura manométrica hasta 37 m
- Caudal hasta 70 l/seg (252 m³/h)
- Intervalo de potencia 0,37 kW - 1,5 kW
- Intervalo DN caudal 32 mm - 80 mm
- Polos/rpm disponibles 2 (2.900) ÷ 4 (1.450)

Serie

DAC-N

(1½"-2" Y DN32 - DN300)

Dispositivos de acoplamiento de fondo con impulsión vertical

Características generales

- Cuerpo en fundición GJL-250.
- Guarnición de goma NBR.
- Pintura hipoxivinílica.
- Paso libre integral.
- Con guiatubos y brida de deslizamiento con tornillería Inox.
- Permite mantener la boca de aspiración de la bomba a una altura optimizada, por lo que no se requiere un escalón en el fondo del depósito.
- Versión con válvula de bola directamente en la boca de salida. Este modelo se suministra con válvula de desahogo integrada para la salida del aire.

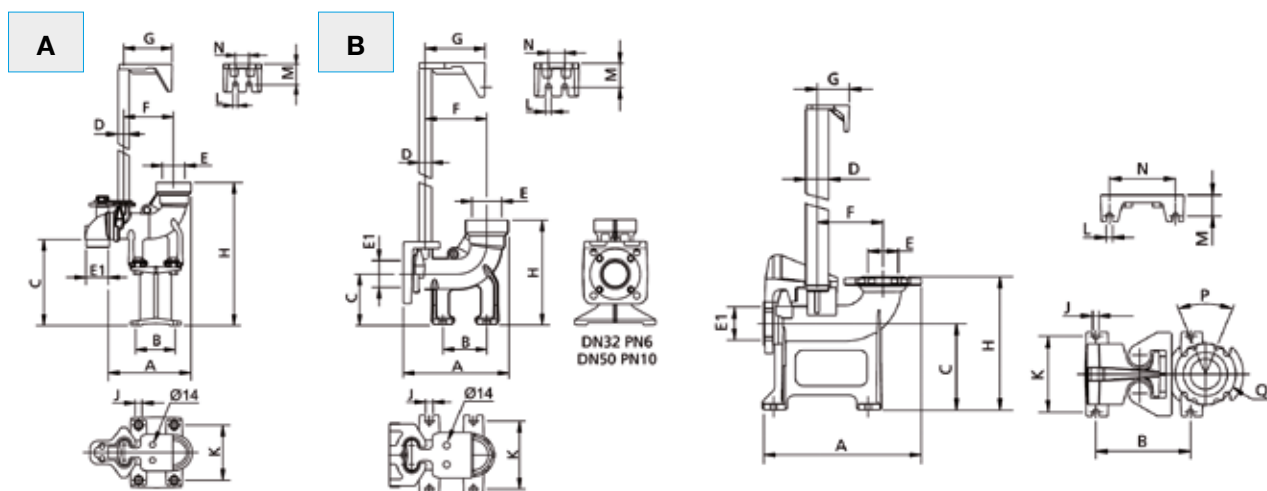
Dimensiones (mm), pesos y

	Modelo	A	B	C	D	E	E1	F	G	H	J	K	L	M	N	Kg
A	DAC-N G40V/G50-65V	200	90	165	¾"	G 2" - G 2½"	G 1½"	130	125	360	14	140	12	50	35	11
	DAC-N G50V/G50-65V	200	90	220	¾"	G 2" - G 2½"	G 2"	130	125	360	14	140	12	50	35	11
B	DAC-N 32-50/G50-65V	220	90	105	¾"	G 2" - G 2½"	50	130	125	215	14	140	12	50	35	8

Modelo	A	B	C	D	E	E1	F	G	H	J	K	L	M	N	P	Q	Kg
DAC-N 65/65V	400	250	240	2"	65	65	170	85	355	16	200	16	55	175	90	145	26
DAC-N 80/80V	420	250	230	2"	80	80	175	85	355	16	200	16	55	175	45	160	28
DAC-N 100/100V	450	250	220	2"	100	100	195	85	355	16	200	16	55	175	45	180	31
DAC-N 150/200V	625	280	410	2"	200	150	305	150	600	24	250	14	50	100	45	295	117
DAC-N 200/250V	700	500	370	2"	250	200	355	150	600	24	250	14	50	100	30	350	149
DAC-N 250/300V	810	500	525	2"	300	250	430	150	805	24	250	14	50	100	30	400	192
DAC-N 300/350V	955	500	495	2"	350	300	445	135	850	24	460	20	75	180	22,5	460	293

Serie PTS

Electrobombas sumergibles con triturador



Prestaciones

- Altura manométrica hasta 45 m
- Caudal hasta 5.400 l/min (324 m³/h)

Límites de empleo

- Profundidad máxima de inmersión hasta 20 m
- Temperatura del líquido hasta +40 °C.

Características de empleo e instalación

Las electrobombas trituradoras de esta serie vienen avaladas por la experiencia madurada en el sector zootécnico y en el tratamiento de líquidos con altos porcentajes de sólidos y sustancias fibrosas en suspensión.

La construcción se caracteriza por un novedoso sistema de trituración, formado por un disco fijo dentado con perfiles cortantes, y por un cuchillo helicoidal cortante próximo al disco fijo.

Las instalaciones realizadas han evidenciado un funcionamiento exento de atascamientos.

Lista de materiales

- **Carcasa, cuerpo y soporte:** Hierro fundido.
- **Rodete:** Hierro nodular tratado.
- **Eje y tornillería:** Acero Inox.
- **Cierre mecánico:**
Carburo de silicio en el lado de la bomba
Cerámica grafito en el lado del motor.
- **Disco y triturador:** Acero al cromo-vanadio, térmicamente tratado.
- **Motor eléctrico:** Asíncrono trifásico a 400/690 V.
1.450/2.900 rpm a 50 Hz.
Protección IP 68. Aislamiento clase H.

Tabla de prestaciones

Modelo	Potencia kW	Voltaje V	Amperios A (400V)	rpm	Cable	Arranque		Q = m³/h																			
						Directo	λ - Δ	Q = l/s	0	36	54	72	90	108	144	180	216	252	288	324							
PTS 2,2-80	2,2	230-400	5,3	1.420	1 9x1,5 8	Δ	λ - Δ	8	10,5	9,2	8,1	6,8	5,1														
PTS 3-80	3	230-400	15,8	1.420	1 9x1,5 8	Δ	λ - Δ	8	12,8	11	10,4	9,1	7,4														
PTS 4-80	4	400-690	19	1.405	1 9x1,5 8	Δ	λ - Δ	8	15,6	14	13	11,7	10														
PTS 15-80	15	400-690	23,5	2.920	1 9x4 8	Δ	λ - Δ	8	40	37	36,1	34,7	33	30,7	25,2												
PTS 18,5-80	18,5	400-690	30	2.930	1 9x4 8	Δ	λ - Δ	8	45,4	43	41,5	40,2	38	36,2	30,8												
PTS 4-100	4	400-690	36	1.405	1 9x1,5 8	Δ	λ - Δ	8	9,8	9,5	9	8,4	7,3	5,8													
PTS 5,5-100	5,5	400-690	12,5	1.430	1 9x2,5 8	Δ	λ - Δ	8	12	11,6	11,2	10,6	9,7	8,3	3,7												
PTS 7,5-100	7,5	400-690	15,8	1.440	1 9x2,5 8	Δ	λ - Δ	8	14,7	14,3	14	13,4	12,6	11,3	6,7												
PTS 9-100	9	400-690	19	1.440	1 9x2,5 8	Δ	λ - Δ	8	16,1	15,7	15,4	14,9	14,1	12,7	8,7												
PTS 11-150	11	400-690	23,5	1.450	2 9x4 8	Δ	λ - Δ	8	15,2	14,7	14,4	14	13,7	13,3	12,3	11,1	9,4	7,1	4,2								
PTS 15-150	15	400-690	30	1.450	2 9x4 8	Δ	λ - Δ	8	18,6	18,1	17,8	17,4	17	16,7	15,6	14,2	12,8	10,8	8	4,8							
PTS 18,5-150	18,5	400-690	36	1.450	2 9x4 8	Δ	λ - Δ	8	21,5	20,9	20,7	20,2	19,9	19,4	18,5	17,1	15,7	13,7	11	8							

Serie
PT

**Bomba con triturador
de eje vertical**

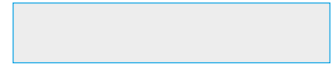
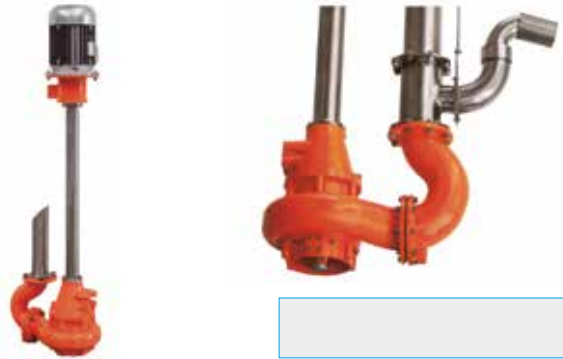

Serie
ETO

**Electrobomba
con triturador horizontal**

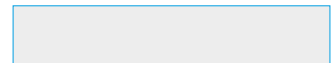

Serie
ETV

**Electrobomba
con triturador vertical**

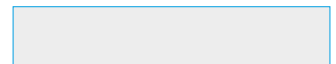

Serie
PTH

**Acoplamiento tractor
Bomba centrífuga
con triturador (alta presión)**

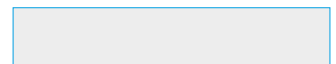

Serie
PTH

**Eje libre
Bomba centrífuga
con triturador (alta presión)**

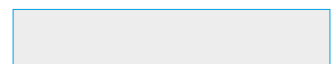

Serie SUM P

Electrobombas sumergibles para achique y drenaje



Prestaciones

- Altura manométrica hasta 21 m
- Caudal hasta 1.350 l/min (81 m³/h)

Características de empleo e instalación

Electrobomba sumergible especialmente diseñada para drenaje y agotamiento de aguas cargadas, con arenas y fangos. Son aptas por tanto, para el uso doméstico e industrial, construcción, minería, inundaciones, etc.

Características de construcción

- **Cuerpo de bomba y rodete:** De hierro fundido.
- **Rejilla, eje y camisa:** De acero Inox.
- **Sello mecánico:** Doble, de carburo silicio.
- **Motor eléctrico:** Construcción conforme a normativa CEI-61-69.
- **Protección:** IP-68. Aislamiento clase F.
- **Condensador incorporado en versión monofásica:** Deberá protegerse el motor con un guardamotor adecuado.
- **Accesorios en opción:**
 - Racor de 2" para manguera de 60 mm.
 - Control electrónico de protección bomba monofásica.
 - Control electrónico de protección bomba trifásica.
 - Datos de funcionamiento An = 2.900 rpm.

Conexiones

2".

Tabla de prestaciones 2.900 rpm

Modelo	Potencia		Amperios		Q m ³ /h l/min	6	12	24	36	48	60	72	81	
	kW	Hp	1-230V	3-400V		H mts	100	200	400	600	800	1.000	1.200	
P11M	1,1	1,5	6,5	-	H mts	16	10	6	2					
P11T	1,1	1,5	-	3,5		16	10	6	2					
P18T2	1,8	2,5	-	4,8		17,5	16,5	14,5	12,5	10	7	2		
P22T2	2,2	3	-	6,6		18	17	16	14,5	12	9	5	1	
P18T1	1,8	2,5	-	4,8		21	18,5	15	12	7	2			
P22T1	2,2	3	-	6,6		21	19	16,5	13,5	9,5	5	2		

Serie GD/HD

Bombas sumergibles aptas para drenaje con aguas ligeras de arenas y lodos



Prestaciones

- Temperatura del líquido hasta +40 °C.
- Máxima inmersión: 30 m de profundidad.
- Paso de sólidos: 10 mm máximo.

Motor

- Clase de aislamiento.
- Protección IP68.
- Protección térmica.
- Tipo seco.

Características de construcción

- **Camisa exterior:** Acero Inox.
- **Cubierta superior:** Hierro fundido.
- **Cubierta inferior:** Hierro fundido.
- **Impulsor:** De acero endurecido (60Rc).
- **Eje:** Acero Inox.
- **Cierre mecánico:** Doble (Carburo-cerámica y silicio-silicio).
- **Cable de alimentación:** 10 m.

Aplicaciones:

Ingeniería civil, desagüe de túneles, obras subterráneas, aguas pluviales...

Fácil movilidad para uso por contratistas, instaladores e industrias de servicio.

Tabla de prestaciones

Modelo	Potencia		Amperios		Q m³/h l/min	1,2	2,4	3,6	4,8	6	12	18
	CV	kW	1~230V	3~380V		20	40	60	80	100	200	300
GD-400(F)*	1	0,37	3,1		H mts	10,4	9,8	9,4	8,6	8	3,2	
GD-750(F)*	1	0,75	5,2			15	14,5	14	13,5	12,9	9,6	3,9

Tabla de prestaciones

Modelo	Potencia		Amperios		Q m³/h	3	6	9	12	18	24
	CV	kW	1~230V	3~380V		18,2	17,1	15,8	14,3	10,8	5,8
50HD21.1(F)*	1,5	1,1	8,2	2,9	H mts	18,2	17,1	15,8	14,3	10,8	5,8

Modelo	Potencia		Amperios		Q m³/h	12	24	36	48	60
	CV	kW	1~230V	3~380V		14,8	11,8	8,4	4,4	-
80HD21.5(F)*	2	1,5	10,0	3,6	H mts	14,8	11,8	8,4	4,4	-
80HD22.2	3	2,2	14,6	5,2		19,4	16,0	12,4	8,0	-
80HD23.7	5	3,7	-	8,3		26,2	23,3	20,0	16,2	11,2

Modelo	Potencia		Amperios		Q m³/h	12	24	36	60	84	108
	CV	kW	3~380V			34,8	31,0	26,4	15,0	-	-
80HD25.5	7,5	5,5	11,8		H mts	34,8	31,0	26,4	15,0	-	-
100HD25.5	7,5	5,5	11,8			27,6	25,8	23,8	19,4	14,1	7,4
100HD27.5	10	7,5	15,6			36,5	33,9	31,2	25,4	18,6	-

Notas:

Estas bombas se pueden servir con agitador (bajo pedido) excepto la de 1,5 CV.

* (F) Boya de nivel.

Serie LFC

Electrobombas para aguas sucias



LH - FH

Datos técnicos

- Altura manométrica hasta 30 m
- Caudal hasta 285 m³/h
- Temperatura máxima +40 °C
- Verticales y horizontales: Estopado o sello mecánico
- Sentido de giro: A derechas, visto desde el motor hacia la bomba

Aplicaciones

Bombeo de líquidos cargados, aguas sucias y residuales con impurezas gruesas para colectores de aguas residuales comunales e industriales, en plantas depuradoras, en obras para desagües y agotamiento, para casos de urgencias y en inundaciones.

Asimismo por su construcción y diseño son adecuadas para el bombeo de aguas sucias y cargadas con sólidos de toda clase: para la industria de la alimentación (sustancias maceradas, pulpas de fruta, desperdicios de mataderos, etc.); industria agropecuaria (estiércol, purines, etc.); industria del papel y celulosa (suspensiones de papel celulosa, pulpas, agua con pasta, etc.); industria química (aguas residuales con productos químicos, salmuera, aguas alcalinas, etc.); industria de la construcción (aguas residuales de sótanos, drenajes, vaciado de fosas, etc.); industrias mineras (mezclas de agua con carbón, fangos, etc.).

Impulsor abierto

Para líquidos sucios y cargados con sólidos en suspensión que sean inferiores en \varnothing por lo menos 10 mm a la anchura del impulsor. Para líquidos y lodos que no desprendan grandes cantidades de gases, hasta donde el transporte hidráulico sea posible. El líquido a bombear no ha de tener elementos como fibras largas u otra configuración que puedan motivar la formación de trenzas.

Impulsor Vortex o desplazado F

Para líquidos cargados que contengan gran cantidad de gas o aire conteniendo sólidos en suspensión, para hilaturas y mezclas que tiendan a la formación de trenzas. Paso libre de sólidos equivalente en \varnothing a las bocas de impulsión y aspiración de las electrobombas.

Impulsor monocanal C

Diseñado para el bombeo de aguas residuales brutas sin debastar con contenido de sólidos en suspensión. Las mismas aplicaciones que los otros impulsores, con prestaciones superiores en rendimientos hidráulicos. El paso libre de los sólidos varía entre 50 y 100 mm, según el tipo de bomba.



SL - SF - SG

Tipos de bombas según el tipo de impulsor:



Abierto L



Vortex F



Monocanal C

Tabla de prestaciones con agua limpia

Modelo		Ø Brida	CV	rpm	Voltaje	Q m³/h	2	4	6	8	10	12	14	16	18	20	22	24	26	28	30	Ø Paso sólidos					
Vertical	Horizontal																										
SLW-48/15	LH-40/15	40	1,5	2.850	220/380	H mts	30	25	22	18	14	10	5										35				
SLW-48/15M	LH-40/15M	40	1,5	2.850	220 M		30	25	22	18	14	10	5											35			
SLW-48/10	LH-40/10	40	1	1.450	220/380		20	14	4															35			
SLW-48/10M	LH-40/10M	40	1	1.450	220 M		20	14	4															35			
SLW-48/20	LH-40/20	40	2	2.850	220/380		35	31	28	25	21	17	12	7											35		
SLW-48/30	LH-40/30	40	3	2.850	220/380		40	35	32	29	26	22	18	13	7										35		
SLW-60/20	LH-60/20	50	2	1.450	220/380		35	25	13																45		
SLW-60/50	LH-60/50	50	5,5	2.850	220/380		55	52	49	43	39	35	31	26	21	15	9								45		
SLW-60/55	LH-60/55	50	5,5	2.850	220/380											30	27	23	17	10	5				45		
SLW-80/30	LH-80/30	80	3	1.450	220/380		75	65	53	40	23														65		
SLW-80/40	LH-80/40	80	4	1.450	220/380		82	73	63	50	25	8													65		
SLW-80/55	LH-80/55	80	5,5	1.450	220/380		92	83	75	65	55	42	26	12											65		
SLW-100/55	LH-100/55	100	5,5	1.450	220/380		120	80	40																85		
SLW-100/75	LH-100/75	100	7,5	1.450	380/660		144	128	100	73	45	8													85		
SLW-100/100	LH-100/100	100	10	1.450	380/660		180	170	145	125	90	70	50	20											85		

Tabla de prestaciones con agua limpia

Modelo		Ø Brida	CV	rpm	Voltaje	Q m³/h	2	4	6	8	10	12	14	16	18	20	22	24	Ø Paso sólidos							
Vertical	Horizontal																									
SFW-48/10	FH-40/10	40	1	1.450	220/380	H mts	19	12	2														45			
SFW-18/10M	FH-40/10M	40	1	1.450	220 M		19	12	2															45		
SFW-48/20	FH-40/20	40	2	2.850	220/380		28	24	18	11	3													45		
SFW-48/30	FH-40/30	40	3	2.850	220/380		37	34	31	26	21	15	8											45		
SFW-60/20	FH-60/20	50	2	1.450	220/380		30	27	17	5														50		
SFW-60/50	FH-60/50	50	5,5	2.850	220/380		53	51	47	35	29	21	12											50		
SFW-60/55	FH-60/55	50	5,5	2.850	220/380									38	34	28	22	15						50		
SFW-80/30	FH-80/30	80	3	1.450	220/380		60	44	20															75		
SFW-80/40	FH-80/40	80	4	1.450	220/380		70	52	32	12														75		
SFW-80/55	FH-80/55	80	5,5	1.450	220/380		80	68	52	25														75		
SFW-100/55	FH-100/55	100	5,5	1.450	220/380		100	87	65	35														95		
SFW-100/75	FH-100/75	100	7,5	1.450	380/660		125	105	80	50	20													95		
SFW-100/100	FH-100/100	100	10	1.450	380/660	145	125	105	80	46	22												95			

Tabla de prestaciones con agua limpia

Modelo	Ø Brida	CV	rpm	Voltaje	Q m³/h	2	4	6	8	10	12	14	16	18	20	22	24	26	Ø Paso sólidos				
Vertical																							
SGW-60/20	50	2	1.450	220/380	H mts	50	45	40	33	20	10									50			
SGW-80/30	80	3	1.450	220/380		96	84	70	54	32											60		
SGW-100/40	100	4	1.450	220/380		120	117	100	90	72	45										85		
SGW-155/55	150	5,5	1.450	220/380		210	180	150	105	75											100		
SGW-150/75	150	7,5	1.450	380/660		250	225	195	160	120	70										100		
SGW-150/100	150	10	1.450	380/660		285	255	225	195	165	120	70									100		
SGW-80/50	80	5,5	2.850	220/380					95	70	60	50	40	30	20						60		
SGW-100/75	100	7,5	2.850	380/660						85	78	68	55	50	45	25					85		
SGW-100/100	100	10	2.850	380/660						100	95	86	75	68	60	50	25				85		
SGW-100/150	100	12,5	2.850	380/660								110	95	85	75	65	50	45			85		

Serie TBX/TBM

Agitadores sumergibles



Características de empleo e instalación

Estos agitadores son fabricados completamente en acero Inox AISI 316, lo que permite su utilización en ambientes altamente corrosivos.

Son indicados en los procesos de mezcla, homogeneización y agitación de líquidos en las instalaciones de aguas residuales.

Una acurada técnica de proyectación, la combinación de diversos materiales y la utilización de hélices con palas de perfil autolimpiante, son garantía de duración y eficiencia aún en condiciones de utilización extrema.

Aplicaciones

Para instalaciones de sector civil, industrial y sector zootécnico.

Características técnicas

- **Caudal:** 318 a 1.137 m³/h.
- **Punta axial:** 153 a 429 N.
- **Potencia motor:** 0,75 a 3 kW.
- **Protección:** IP68.
- **Aislamiento:** Clase F.
- **Máximo contenido de sólido en suspensión:** 12%.
- **Ph del líquido:** 5 a 12.
- **Temperatura máxima:** 40 °C.
- **Cable:** En neopreno H07-RN-F (10 metros).

Profundidad máxima de inmersión: 20 metros.

Tabla de prestaciones

Modelo	Potencia kW	Voltaje	Amp. 400 V	rpm	Caudal m ³ /h	Fuerza axial N	Peso Kg
TBX-0,75/4	0,75	400	2	1.400	318	153	17,5
TBX-1,1/4	1,1	400	2,8	1.380	372	223	19
TBX-1,5/6	1,5	230/400	5,2	955	535	201	65
TBX-2,2/6	2,2	230/400	5,9	940	833	280	65,5
TBX-3/6	3	230/400	8	935	1.137	429	67,5

Características de empleo e instalación

Agitadores sumergibles especialmente desarrollados para remover las aguas fecales o líquidos fangosos y evitar su sedimentación.

Aplicaciones

Especialmente indicados en instalaciones de aguas residuales, tanto en industria, civil, agricultura, etc.

Características de construcción

- **Carcasa y soporte:** Hierro fundido.
- **Hélice:** En acero Inox con perfil autolimpiante.
- **Cierre mecánico:** En carburo de Tungsteno.
- **Tornillería:** En acero Inox.
- **Motor:** Asíncrono trifásico, grado de protección IP68, aislamiento clase F.
- **Cable:** En neopreno H07-RN-F (8 metros).
- **Accionamiento directo** 0,75 a 2,2 kW, y con reductor el resto.

Profundidad máxima de inmersión: 20

Tabla de prestaciones

Modelo	Potencia kW	Voltaje	Amp. 400 V	rpm	Caudal m ³ /h	Fuerza axial N	Peso Kg
TBM-1,5/6	1,5	230/400	2,2	925	585	201	62
TBM-2,2/6	2,2	230/400	5,9	940	833	280	63
TBM-2,2/4	2,2	230/400	5,3	323	1.275	404	95
TBM-3/4	3	230/400	6,8	323	1.462	498	96
TBM-4/4	4	400/690	9,1	320	2.000	742	99
TBM-5,5/4	5,5	400/690	12,5	346	2.162	1.104	145
TBM-7,5/4	7,5	400/690	15,8	348	2.821	1.298	155
TBM-9/4	9	400/690	19	348	3.013	1.423	160
TBM-11/4	11	400/690	23,5	351	3.286	1.475	248
TBM-15/4	15	400/690	30	351	5.489	2.859	252
TBM-18,5/4	18,5	400/690	36	354	6.702	3.725	254

Serie Accesorios

Accesorios aguas fecales



Válvulas de retención de bola para aguas fecales

ROSCA

Modelo	
Rosca 1¼"	
Rosca 1½"	
Rosca 2"	
Rosca 2½"	



Válvulas de retención de bola para aguas fecales

BRIDA

Modelo	
Brida 50 mm	
Brida 65 mm	
Brida 80 mm	
Brida 100 mm	
Brida 125 mm	
Brida 150 mm	



Válvulas de compuerta - Cierre elástico

PN-16 Husillo exterior
Cuerpo hierro gris GG. Husillo en acero Inox
Apta para uso alimentario
Dimensiones: DN40 - DN150

Modelo	
DN-40	
DN-50	
DN-65	
DN-80	
DN-100	
DN-125	
DN-150	



Trampillas sifónicas para fosas sépticas galvanizadas

Dimensiones en mm

Modelo	
600×600	
700×700	
900×450	
900×550	
800×600	
900×450	
1000×800	
1200×900	



Eyectores de aire

Eyectores para oxigenación en instalaciones de tratamientos de agua.
Construidos en hierro, con difusor en AISI 304, y diafragma en poliuretano intercambiable.
Ø 50-80/100-150 mm.



Modelo	
OXY 50 mm	
OXY 80/100 mm	
OXY 150 mm	

Serie

Accesorios

Accesorios aguas fecales



Interruptor de nivel AKO

Interruptores de nivel sin mercurio ni plomo. Alta fiabilidad para controlar el nivel de líquidos en aguas limpias, fecales, residuales, fosas sépticas, etc.

- Utilizable en densidades entre 0,95 y 1,10 Kg/dm
- Temperatura de trabajo entre 0 y 6 °C
- Microruptor inversos de 10A 250V
- Cubierta de polipropileno
- Cable en PVC

Se suministran con cable de 6, 10 y 15 metros (bajo demanda hasta 30 metros)

Modelo	
AKO-53120 (6 m)	
AKO-53124 (10 m)	
AKO-53125 (15 m)	



Interruptor de nivel MS1-EX

Versión especial para atmósferas potencialmente explosivas.

- 3 cámaras estancas
- Alineación variable
- Ángulo de activación 10°
- Sin mercurio
- Cuerpo copolímero de polipropileno cargado carbón blk
- Pasacable de EPDM Santoprene
- Temperatura entre 20 a 80 °C
- Cable PVC 4G0,75
- Se suministran con cable de 10 y 20 metros

Certificado CE-ATEX

Modelo	
MS1-EX (10 m)	
MS1-EX (20 m)	



Cuadro de mando y protección

Con interruptor general + Boya

Mano y protección de bombas monofásicas con Boya utilizadas en instalaciones de aguas fecales.

Modelo	Monofásicos (Amp.)	
5Q1213AMW.04	2,5 - 4,0	
5Q1213AMW.06	4,0 - 6,3	
5Q1213AMW.10	6,6 - 10	



Cuadros eléctricos



Modelo		Descripción (Monofásicos-Trifásicos)		
Simples	Dobles			
CSFM-7	CDFM-7	1 bomba hasta 7 amp		
CSFM-9	CDFM-9	1 bomba hasta 9 amp		
CSFT-7	CDFT-7	2 bombas hasta 7 amp		
CSFT-9	CDFT-9	2 bombas hasta 9 amp		

Bombas de piscina

Bombas	AMF	Autoaspirantes	118
	SE2N/SE2R	Autoaspirantes	119
	BIG DISCOVERY	Centrífuga con prefiltro	120
	ATLAS	Autoaspirantes	121
	FP	Centrífugas a 2.900 rpm	122
	FP	Centrífugas a 1.500 rpm	123
	MS	Centrífugas horizontales	124
	CAF	Centrífugas autoaspirantes	125
	NEW-BCC	Natación contracorriente	126

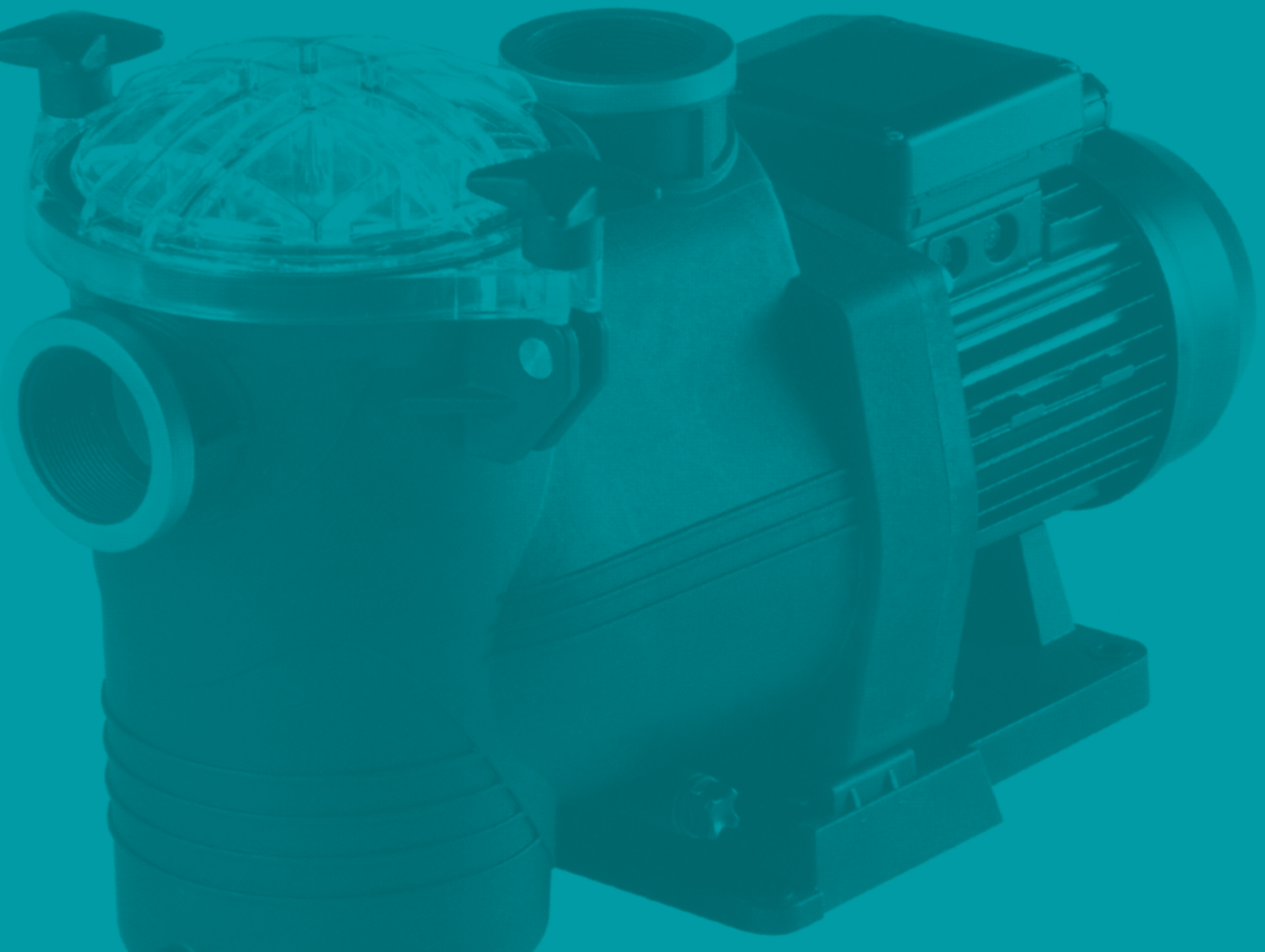

Serie AMF



Electrobombas autoaspirantes para piscinas

Prestaciones

- Altura manométrica hasta 16 m
- Caudal hasta 333 l/min (20 m³/h)

Límites de utilización

- Temperatura del líquido hasta +40 °C
- Aspiración máxima 3 m.

Características de empleo e instalación

Electrobombas centrífugas autoaspirantes, especialmente diseñadas para su utilización en los equipos de depuración y limpiafondos de las piscinas.

Los motores deberán protegerse con un guardamotor adecuado.

Características de construcción

- **Cuerpo de bomba:** En polipropileno.
- **Tapa cuerpo, difusor y rodete:** En Noryl.
- **Tapa filtro:** En policarbonato, transparente.
- **Sello mecánico:** Cerámica-grafito.
- **Eje:** Acero Inox AISI 420.
- **Motor eléctrico:** Asíncrono con ventilación externa, apto para el servicio continuo. Aislamiento clase F, protección IP54 a 2.900 rpm.

Conexiones

Aspiración e impulsión Ø 50 mm.

Tabla de prestaciones 2.900 rpm

Modelo		Potencia		Amperios			Q m ³ /h	2	4	7,5	8	9	10	11,5	13,5	15,5	16,5	17	20				
II 230 V	III 400 V	kW	CV	Monofásica		Trifásica	l/min	33,3	66,6	125	133,3	150	166,6	191,6	225	258,3	275	283	333,3				
				230V	230V	400V																	
AMF3M	—	0,25	0,33	2,9	—	—	H mts	10	9	5													
AMF5M	AMF5	0,37	0,50	3,8	—	1,4		14	11	10	8	6											
AMF8M	AMF8	0,55	0,75	4,0	2,4	1,6		16	14	13	12	11	10	8	6								
AMF10M	AMF10	0,75	1	6,2	4,7	2,7				16	15,5	14,5	14	13	12	10	8	6					
AMF15M	AMF15	0,9	1,25	7,6	6,1	3,5								16	14	12	11	10	6				

Serie SE2N/SE2R

Electrobombas autoaspirantes para piscinas



Prestaciones

- Altura manométrica hasta 16 m
- Caudal hasta 533,3 l/min (32 m³/h)

Límites de utilización

- Temperatura del líquido hasta +40 °C
- Aspiración máxima 3 m.

Características de empleo e instalación

Electrobombas centrífugas autoaspirantes, especialmente diseñadas para su utilización en los equipos de depuración y limpiafondos de las piscinas.

Los motores deberán protegerse con un guardamotor adecuado.

Características de construcción

- **Cuerpo de bomba:** En polipropileno.
- **Tapa cuerpo y difusor:** En Noryl.
- **Eje motor:** Acero Inox AISI 416.
- **Rodete:** En Noryl con eje Inox.
- **Tapa filtro:** En policarbonato, transparente, con sistema de cierre por palomillas.
- **Sello mecánico:** Cerámica-grafito.
- **Eje:** Acero Inox AISI 420.
- **Motor eléctrico:** Asíncrono con ventilación externa, apto para el servicio continuo. Aislamiento clase F, protección IP54 a 2.900 rpm.

Conexiones

Aspiración e impulsión 2".

Tabla de prestaciones 2.900 rpm

Modelo		Potencia		Amperios			Q m ³ /h	5	9	10	12	13	17	20	23	27	29	32				
II 230 V	III 400 V	kW	CV	Monofásica		Trifásica	l/min	83,3	150	166,6	200	216,6	283,3	333,3	383,3	450	483,3	533,3				
				230V	230V	400V																
SE2N50M	SE2N50T	0,37	0,5	3,2	2,4	1,4	H mts	12	9	8	6											
SE2N75M	SE2N75T	0,55	0,75	4,0	2,8	1,6		14	12	11	10	8										
SE2N100M	SE2N100T	0,75	1	5,6	4,5	2,6		-	-	14	13	10	8	6								
SE2N150M	SE2N150T	1,1	1,5	7,5	5,9	3,4		-	-	-	16	15	14	12	8							
SE2N200M	SE2N200T	1,5	2	10	7,0	4,0		-	-	-	-	16	14	12	8	6						
SE2N300M	SE2N300T	2,2	3	12,1	7,7	4,4		-	-	-	-	-	16	14	12	10	8					

Tabla de prestaciones 2.900 rpm

Modelo		Potencia		Amperios			Q m ³ /h	5	9	10	12	13	17	20	23	27	29	32				
II 230 V	III 400 V	kW	CV	Monofásica		Trifásica	l/min	83,3	150	166,6	200	216,6	283,3	333,3	383,3	450	483,3	533,3				
				230V	230V	400V																
SE2R50M	SE2R50T	0,37	0,5	3,2	2,4	1,4	H mts	12	9	8	6											
SE2R75M	SE2R75T	0,55	0,75	4,0	2,8	1,6		14	12	11	10	8										
SE2R100M	SE2R100T	0,75	1	5,6	4,5	2,6		-	-	14	13	10	8	6								
SE2R150M	SE2R150T	1,1	1,5	7,5	5,9	3,4		-	-	-	16	15	14	12	8							
SE2R200M	SE2R200T	1,5	2	10	7,0	4,0		-	-	-	-	16	14	12	8	6						
SE2R300M	SE2R300T	2,2	3	12,1	7,7	4,4		-	-	-	-	-	16	14	12	10	8					

Serie BIG DISCOVERY



Bomba centrífuga autoaspirante con prefiltro

Prestaciones

- Altura manométrica hasta 18 m
- Caudal hasta 1.500 l/min (90 m³/h)
- Temperatura máxima +40 °C

Límites de utilización

- Temperatura del líquido hasta +40 °C
- Aspiración máxima 2 m.

Características de empleo e instalación

Bombas centrífugas autoaspirantes, especialmente diseñadas para su utilización en los equipos de depuración y limpiafondos de las piscinas.

Prefiltro de gran capacidad: 8 litros.

Características de construcción

- **Cuerpo de bomba:** Material plástico de Polipropileno reforzado con fibra de vidrio y cargas minerales.
- **Tapa prefiltro:** En policarbonato, transparente, con sistema de cierre por palomillas.
- **Eje motor:** Acero Inox AISI 416.
- **Motores:** Protección IP55.
- **Potencia:** 4 CV - 5,5 CV.
- **Voltaje de conexión:** 230/400 V - 50 Hz.

Conexiones

Aspiración Ø 90 mm.

Impulsión Ø 75 mm (ambas con manguitos y racores de conexión incluidos).

Tabla de prestaciones

Modelo	Potencia		Amperios		Q m ³ /h	10	20	30	40	50	60	70	70	90	
	kW	CV	Trifásica												
			230V	400V	l/min	166,66	333,32	499,98	666,66	833,33	1.000	1.166,66	1.333,33	1.500	
DY350 T	2,2	3	8	4,8	H mts	14	13	12	10	6,5	2	-			
DY400 T	2,9	4	12,6	7,3		17	15,5	14	12,5	10,5	8,5	6	2	-	
DY550 T	4	5,5	14,9	8,6		18	17	16	14,5	13	11	8,5	6	2	

Serie

ATLAS

Electrobombas autoaspirantes para piscinas



Prestaciones

- Altura manométrica hasta 24 m
- Caudal hasta 2.566,66 l/min (160 m³/h)

Límites de utilización

- Temperatura del líquido hasta +40 °C
- Aspiración máxima 2 m.

Características de empleo e instalación

Bombas centrífugas autoaspirantes, especialmente diseñadas para su utilización en los equipos de depuración piscinas.

Prefiltro de gran capacidad (8 litros), con tapa transparente, fabricada en policarbonato, y con sistema de cierre mediante palomillas abatibles.

Características de construcción

- **Cuerpo de bomba:** En polipropileno reforzado con fibra de vidrio y cargas minerales.
- **Eje:** Acero Inox AISI 316.
- **Turbina:** Bronce o plástico, según modelo.
- **Sello mecánico:** Cerámica-grafito.
- **Motor eléctrico:** Asíncrono con ventilación externa, apto para el servicio continuo. Aislamiento clase F, protección IP55 a 2.900 rpm, 50 Hz.

Conexiones

- Ø 90 mm AT400.
- Ø 110 mm resto.

Tabla de prestaciones

Modelo	Potencia		Amperios		Q m ³ /h	160	150	120	100	80	60	50	30	H mts
	kW	CV	Trifásica											
			230V	400V	l/min	2.566,66	2.500	2.000	1.666,66	1.333,33	1.000	833,33	500	
AT400	2,9	4	12	6,9				4	7,5	10	12	14		
AT550	4	5,5	16,3	9,4			4	7	9,5	12	13	15		
AT750	5,5	7,5	22,3	13,3			8	12	13,5	15	17	18		
AT1000	7,4	10	30	17,6		5	12	14	16	18	19	22		
AT1250	9,2	12,5	40	23,3	6	8	14	16	17	19	20	22		

Serie FP

Electrobombas centrífugas para piscinas a 2.900 rpm



Prestaciones

- Altura manométrica hasta 18 m
- Caudal hasta 2.833,3 l/min (175 m³/h)

Límites de utilización

- Temperatura del líquido hasta +80 °C
- Aspiración máxima 3 m.
- Presión máxima de trabajo 10 bar.

Características de empleo e instalación

Electrobombas centrífugas monobloc, con prefiltro incorporado, especialmente indicadas para su aplicación en equipos de depuración de piscinas. Se aconseja su utilización con aguas limpias y líquidos no agresivos (sin exceso de cloro). Su instalación deberá efectuarse en lugares protegidos y deberá instalarse un guardamotor adecuado.

Características de construcción

- **Cuerpo soporte y prefiltro:** En hierro GG 25.
- **Rodete:** En bronce.
- **Eje:** Acero Inox AISI 316.
- **Sello mecánico:** Cerámica-grafito.
- **Motor eléctrico:** Asíncrono con ventilación externa, apto para el servicio continuo. Aislamiento clase F, protección IP54, trifásico a 230/400 V hasta 5,5 CV y 400/700 V a partir de 7,5 CV.

Tabla de prestaciones 2.900 rpm

Modelo	Potencia Hp	Amperios		H mts	6	8	10	12	14	16	18	20	
		Trifásica											
		230V	400V										
FP-14	2	5,7	3,3	Q m ³ /h	39,7	34,6	30,4	22,9	18,1	2,7			
FP-15	3	8,3	4,8		46,7	41,8	38,2	32,7	24,6	6,9			
FP-17	4	10,7	6,2		114,8	99,1	76,5	64,4	47,2	18,6			
FP-19	5,5	17,9	10,3		145,6	120,1	113,7	82,3	70	42,4			
FP-20	7,5	22,5	13		159,3	155,7	145,1	110,9	88,7	60,2	13,6		
FP-21	10	27,8	16		179,0	166,4	158,6	137	116,3	98,8	79	49,8	
FP-22	12,5	40	23,3		158,6	150,3	142,8	133	114,4	106,6	81,8	59,4	

Serie FP

Electrobombas autoaspirantes para piscinas a 1.500 rpm



Prestaciones

- Altura manométrica hasta 21 m
- Caudal hasta 6.166,6 l/min (370 m³/h)

Límites de utilización

- Temperatura del líquido hasta +60 °C
- Aspiración máxima 2 m.

Características de empleo e instalación

Electrobombas centrífugas monobloc, con prefiltro incorporado, especialmente indicadas para su aplicación en equipos de depuración de piscinas. Se aconseja su utilización con aguas limpias y líquidos no agresivos (sin exceso de cloro). Su instalación deberá efectuarse en lugares protegidos y deberá instalarse un guardamotor adecuado.

Características de construcción

- **Cuerpo soporte y prefiltro:** En hierro GG 25.
- **Rodete:** En bronce.
- **Eje:** En acero Inox AISI 316.
- **Cesto prefiltro:** En acero Inox AISI 316.
- **Sello mecánico:** Cerámica-grafito.
- **Motor eléctrico:** Asíncrono con ventilación externa, apto para el servicio continuo. Aislamiento clase F, protección IP54, trifásico a 230/400 V hasta 5,5 CV y 400/700 V a partir de 7,5 CV.

Conexiones

- FP127-128 Aspiración 100 mm - Impulsión 80 mm
- FP129 Aspiración 125 mm - Impulsión 80 mm
- FP130 Aspiración 125 mm - Impulsión 100 mm
- FP131-132 Aspiración 150 mm - Impulsión 100 mm
- FP133-134 Aspiración 250 mm - Impulsión 125 mm

Tabla de prestaciones 1.500 rpm

Modelo	Potencia		Amperios		Q m ³ /h	H mts															
	kW	CV	Trifásica			l/min	20	40	60	80	100	120	140	160	180	200	220	250	300	330	370
			230V	400V	333,3		666,6	1.000	1.333,3	1.666,3	2.000	2.338,3	2.666,6	3.000	3.333,3	3.666,6	4.166,6	5.000	5.500	6.166,6	
FP-127	3	4	14	6,6	H mts	15	13	11	7												
FP-128	4	5,5	13,3	7,7		18	15	13	9												
FP-129	5,5	7,5	20,2	11,7			16	15	12	9	6										
FP-130	7,5	10	25,4	14,7		19	18,5	17,5	16	13,5	9	6									
FP-131	9,3	12,5	36,9	17,9					18	16	14	11									
FP-132	11	15	39,6	22,9		21	20,5	20	19,5	19	17	15	12,5	10							
FP-133	15	20	54,6	25,8									18	17,5	17	16	15	12,5	10		
FP-134	18	25	60,8	35,2						22	21,5	21	20,5	20	19	19,5	18	18,5	14	10	

Serie MS

Bombas centrífugas horizontales



Aplicaciones

Bombeo de agua de mar, y como limpiafondos de piscinas

Características de construcción

- **Cuerpo de bomba:** En poliamida con fibra de vidrio.
- **Rodetes y difusores:** En Noryl.
- **Eje:** En acero Inox AISI 316 y acero F111.
- **Motor eléctrico:** Asíncrono con dos polos, protección IP55, aislamiento clase F. Apto para servicio continuo.

Conexiones

Aspiración e impulsión 1".

Tabla de prestaciones 2.900 rpm

Modelo		Potencia		Amperios			Q m ³ /h	1,8	2,8	3,6	4,3	4,8	5,2	5,8		
II 230 V	III 400 V	kW	CV	Monofásica 230V	Trifásica 230V 400V											
MS-100-M	MS-100-T	0,75	1	5,5	4,4	2,5	H mts	40	35	30	25	20	15	10		

Serie CAF

Electrobombas centrífugas autoaspirantes para piscinas



Prestaciones

- Altura manométrica hasta 20 m
- Caudal hasta 366,6 l/min (22 m³/h)

Límites de utilización

- Temperatura del líquido hasta +60 °C
- Aspiración máxima 6 m.
- Presión máxima de trabajo 10 bar.

Características de empleo e instalación

Electrobombas centrífugas monobloc, con rodete abierto y prefiltro incorporado, especialmente indicadas para su aplicación en equipos de depuración, equipos limpiafondos autónomos, etc., donde se necesita una mayor capacidad de aspiración.

Los motores deberán protegerse con un guardamotor adecuado.

Características de construcción

- **Cuerpo soporte prefiltro:** En hierro GG 25.
- **Rodete:** Abierto de bronce.
- **Eje:** Acero Inox AISI 316.
- **Cesto prefiltro:** Acero Inox AISI 316.
- **Sello mecánico:** En cerámica-grafito.
- **Motor eléctrico:** Asíncrono con ventilación externa, apto para el servicio continuo. Aislamiento clase F, protección IP54 a 2.900 rpm, según CEI34/VDE0530/72.

Conexiones

Aspiración e impulsión 1½".

Tabla de prestaciones 2.900 rpm

Modelo		Potencia		Amperios		Q m ³ /h	3,1	4	6	8,5	11	14	16	18	20	21	22				
II 230 V	III 400 V	kW	Hp	1~230 V	3~400 V	l/min	51,6	66,6	100	141,6	183,3	233,3	266,6	300	333,3	350	366,6				
CA1-10F CP	CA1-10F	0,60	0,75	4	1,4	H mts		15	13	9	6										
CA2-10F CP	CA2-10F	0,75	1	5,5	1,7				15	14	12	9	8	7	6						
CA2-15F CP	CA2-15F	1,1	1,5	7,5	2,7						15	13	12	10	8	6					
	CA2F	1,5	2	–	3,6					20	18	17	16	15	12	9	6				

Serie NEW-BCC



Electrobombas centrífugas para equipos de natación contracorriente

Prestaciones

- Altura manométrica hasta 18 m
- Caudal hasta 1.500 l/min (90 m³/h)

Características de empleo e instalación

Electrobombas centrífugas especialmente indicadas para su aplicación en equipos de natación contracorriente.

Se aconseja su utilización con aguas limpias y líquidos no agresivos.

Su instalación deberá efectuarse en lugares protegidos y se deberá instalar un guardamotor adecuado.

Características de construcción

- **Cuerpo de bomba:** En polipropileno reforzado con fibra de vidrio.
- **Rodete:** En Noryl.
- **Eje:** En acero Inox AISI 420.
- **Motores:** Asíncrono de dos polos, protección IP55, aislamiento clase F.

Tabla de prestaciones 2.900 rpm

Modelo		Potencia	Amperios			H mts	4	6	8	10	12	14	16	18			
II 230 V	III 400 V	Hp	Monofásica	Trifásica											Q m ³ /h		
			230V	230V	400V												
NEWBCC300M	NEWBCC300	3	12	7	4	Q m ³ /h	63	54	44	32	16						
	NEWBCC400	4		12,6	7,3		78	70	64	56	46	34	20				
	NEWBCC550	5,5		14,9	8,6		90	82	75	67	60	49	39	2			

Bombas autoaspirantes

Bombas CA	Centrífugas autoaspirantes	128
HG	Centrífugas autoaspirantes	129
BG	Centrífugas autoaspirantes	130
CK	Autoaspirantes con anillo líquido	131
CKG	Equipos de presión gasoleo	132
CKGB	Equipos de presión gasoleo bancada	132
BEM/NOVAX	Bombas de trasiego	133-134
DISPENSER	Equipos de trasiego	135

CONTADORES MECÁNICOS DE LÍQUIDOS	136
PISTOLA MANUAL Y AUTOMÁTICA	136
DIESEL KIT Ø20-25 mm	136
FILTRO ASPIRACIÓN	136
CARRETILLAS	136

Bombas F	Electrobomba de engranajes	137
R	Electrobomba de engranajes	138
WP	Autoaspirantes de membrana	139



Serie CA

Electrobombas centrífugas autoaspirantes



Prestaciones

- Altura manométrica hasta 20 m
- Caudal hasta 366,6 l/min (22 m³/h)

Límites de utilización

- Temperatura del líquido hasta +60 °C
- Aspiración máxima 6 m.

Características de empleo e instalación

La serie está formada por bombas centrífugas con rodete de alabes abiertos, lo cual le permite el trasiego de aguas limpias ligeramente cargadas, con pequeños sólidos en suspensión. Su especial construcción le permite aspirar sin válvula de pie, por ello está indicada su aplicación en aquellas instalaciones civiles o industriales que precisen de estas propiedades.

La instalación deberá efectuarse en lugares protegidos y cuando el motor sea trifásico deberá instalarse un guardamotor apropiado.

Características de construcción

- **Cuerpo, soporte y tapa:** En hierro GG 25.
- **Rodete:** En bronce.
- **Eje:** En acero Inox AISI 316.
- **Sello mecánico:** En cerámica-grafito.
- **Motor eléctrico:** Asíncrono con ventilación externa, apto para el servicio continuo. Aislamiento clase F, protección IP54 a 2.900 rpm, según CEI/VDE0530/72.

Conexiones

- CA1** Aspiración e impulsión 1".
- CA1-10** Aspiración e impulsión 1½".
- CA2** Aspiración e impulsión 1½".

Bajo demanda pueden suministrarse con soporte de rodamientos y eje libre.

Tabla de prestaciones 2.900 rpm

Modelo		Potencia		Amperios		Q m ³ /h	3,1	4	6	8,5	11	14	16	18	20	21	22				
II 230 V	III 400 V	kW	Hp	1-230 V	3-400 V	l/min	51,6	66,6	100	141,6	183,3	233,3	266,6	300	333,3	350	366,6				
CA1 CP	CA1	0,38	0,5	3,5	1	H mts	12	9	6												
CA1-10 CP	CA1-10	0,6	0,75	4	1,4		15	13	9	6											
CA2-10 CP	CA2-10	0,75	1	5,5	1,7		15	14	12	9	8	7	6								
CA2-15 CP	CA2-15	1,1	1,5	7,5	2,7					15	13	12	70	8	6						
	CA2	1,5	2	-	3,6					20	18	17	16	15	12	9	6				

Serie HG

Electrobombas centrífugas autoaspirantes



Prestaciones

- Altura manométrica hasta 25 m
- Caudal hasta 2.200 l/min (72 m³/h)

Límites de utilización

- Temperatura del líquido hasta +60 °C
- Temperatura ambiente +40 °C
- Aspiración máxima 7 m.

Características de empleo e instalación

Electrobomba autoaspirante con rodete abierto, apta para el trasiego de aguas ligeramente cargadas con sólidos en suspensión.

Características de construcción

- **Cuerpo y soporte:** En hierro fundido GG25.
- **Rodete:** En hierro fundido GG25.
- **Eje:** En acero Inox AISI 420.
- **Sello mecánico:** En cerámica-grafito.
- **Motor eléctrico:** Asíncrono con ventilación externa, apto para el servicio continuo. Aislamiento clase F, protección IP44 a 2.900 rpm.

Tabla de prestaciones 2.900 rpm

Modelo		Potencia		Amperios		Q m ³ /h	1,5	3	6	12	18	24	36	48	60	72			
II 230 V	III 400 V	kW	Hp	1~230 V	3~400 V	l/min	25	50	100	200	300	400	600	800	1.000	1.200			
HGM-1	HG-1	1,1	1,5	7	3	H mts	18	17	16	15	12	9							
HGM-2	HG-2	1,5	2	9,3	4,2		19	18	16	14	11	4							
HGM-3	HG-3	2,2	3	12	5,3				17	16	15	14	13	10	6				
-	HG-4	4	5,5		9,4					24	23	22	21	20	16	13			
-	HG-5	5,5	7,5		12						25	24	23	22	20	17			

Serie BG



Electrobombas autoaspirantes

Prestaciones

- Altura manométrica hasta 78 m
- Caudal hasta 2.083 l/min (125 m³/h)

Límites de utilización

- Temperatura del líquido hasta +70 °C
- Aspiración máxima 6 m.

Características de empleo e instalación

Electrobombas autoaspirantes monobloc, con rodete abierto, aptas para trasiegos de aguas limpias o ligeramente no abrasivas. Válvula de retención en el interior del cuerpo bomba.

Incorporan tapa de registro para inspección y limpieza.

Características de construcción

- **Cuerpo bomba:** De hierro fundido con bocas roscadas.
- **Cuerpo válvula:** De hierro.
- **Soporte motor:** De hierro.
- **Rodete:** De hierro.
- **Eje:** Acero Inox AISI 316.
- **Cierre mecánico:** Carburo de silicio/NBR/Alúmina.
- **Motor:** Con ventilación externa, apto para el servicio continuo. Protección IP55, aislamiento clase F.

Tabla de prestaciones 2.900 rpm

Modelo	P2 kW	Amp 3-400 V	Ø ASP/IMP	Q m ³ /h																	Ø mm sólido					
				0	1	2	3	4	6	8	10	12	16	20	24	30	40	50	60	70		80	90	100	125	
B1½KQ-A/ST	0,75	1,8	1½"	15,5	14,4	13,8	13,4	12,6	11,6	10,3	9	5,2													11	
B2KQ-A/ST	1,1	2,6	2"	17,4			16,2	15,6	14,8	13,8	12,7	10,3	7,6													15
B2KQ-A/ST	1,5	4	2"	18			17,2	16,8	16,3	15,6	14,8	13	10,7	8,1												19
B3KQ-A/ST	2,2	5	3"	16						14,4	14	13,4	12,5	11,6	10,2	7	2,6									27
B4KQ-A/ST	4	4,5	4"	14,2									12,6	12,2	11,7	10,7	9,6	8,2	6,6	5	3					37
B3XR-A/ST	4	4,5	3"	18,5							26,4	25,5	25	24,4	23	19,9	16	11,5	6,5							19
B3XR-A/ST	5,5	6,5	3"	28,5									26	25,5	24,4	21,7	18,6	14,8	10,6	5,4						24
B3XR-A/ST	7,5	8,3	3"	34											30,8	28,8	26,1	22,7	18,8	12	3					24
B4XR-A/ST	11	11,3	4"	32,5											30	29	27,9	26,8	25,5	24,2	22,6	21	8,5			35
B4XR-A/ST	15	15,4	4"	34											31,2	30,1	29	27,9	26,9	25,7	24,3	22,9	12,9			39
G2TMK-A/ST	3	7	2"	34			31,5	30,2	28,6	27,1	25,4	21,8	18	13												8
G3TMK-A/ST	4	4,5	3"	35					32,4	31,7	31	29,5	28	26	22,3	15,9	6									8
G3TMK-A/ST	5,5	6,1	3"	40					37,2	36,5	25,8	34,2	32,6	30,9	28,2	22	13,5									10
G3TMK-A/ST	7,5	8,2	3"	47						44	43,5	42,2	40,8	39,4	37,3	33	26,8									13
G3TMK-A/ST	9,2	9,9	3"	50,5							47,1	45,9	44,7	43,2	41	36,8	31,2	23								14
G3TMK-A/ST	11	11,3	3"	54,4							52,5	51,4	50,2	49	46,9	42,6	37,6	28,1								16
B3ZPM-A/ST	15	16,7	3"	64							59,5	58,2	57	54,9	50,5	45,6	39,2	26,9								13
B3ZPM-A/ST	18,5	19	3"	71							66	64,9	63,7	61,8	57,7	52	45,2	30,2								14
B3ZPM-A/ST	22	22,5	3"	78							75	74,2	73	71,5	69	65,8	61,6	54								19

Serie CK

Electrobombas autoaspirantes con anillo líquido



Prestaciones

- Altura manométrica hasta 49 m
- Caudal hasta 50 l/min (3 m³/h)

Límites de utilización

- Altura manométrica de aspiración hasta 9 m (5 m gasoil)
- Temperatura del líquido hasta +90 °C (+55° gasoil)
- Temperatura ambiente hasta +40 °C

Características de empleo e instalación

La serie está formada por electrobombas monobloc autoaspirantes de anillo líquido. Ideales para aspirar líquidos volátiles o espumosos, mezclados con gas o aire, gasoil, etc.

Se aconseja su utilización con agua o líquidos limpios exentos de partículas en suspensión o químicamente no agresivos.

Su instalación se deberá realizar adecuadamente, en lugares protegidos de la intemperie y cuando el motor sea trifásico se protegerá con un guardamotor apropiado.

Características de construcción

- **Cuerpo bomba:** En hierro fundido, con bocas de aspiración e impulsión roscadas ISO 228/1.
- **Soporte motor:** En aluminio, con inserción frontal de latón.
- **Rodete:** En latón del tipo estrella, con aspas radiales abiertas.
- **Sello mecánico:** En cerámica, grafito y vitón.
- **Eje motor:** En acero Inox EN10088-3 - 1.4104.
- **Motor eléctrico:** Con ventilación externa, apto para servicio continuo, con protección IP44 y aislamiento clase F. Para 230 V, 50 Hz, condensador y protector térmico incorporado los monofásicos y para 230/400 V, 50 Hz los trifásicos (bajo demanda protección IP55).

Normas de fabricación

CE, según EN 60034-1, IEC 34-1 y CEI 2-3.

Conexiones

CK50 = ¾"
CK80 - CK90 = 1"

Tabla de prestaciones

Modelo		Potencia		Amperios		Q m ³ /h	0,3	0,6	0,9	1,2	1,5	1,8	2,1	2,4	3,0		
II 230 V	III 400 V	kW	Hp	1~230 V	3~400 V	l/min	5	10	15	20	25	30	35	40	50		
CKm 50	CK 50	0,37	0,50	3	1,2	H mts	31	28	24	20	16,5	13	9	5	-		
CKm 80-1	CK 80-1	0,55	0,75	4,5	1,95		46	42	38	34	30	26	22	18	10		
CKm 90-1	CK 90-1	0,85	1	4,8	2,1		49	45	41	37	33	29	25	21	13		

Serie CKG

Equipos de presión para gasóleo



Equipos de presión simples y dobles para gasoil, montados con las bombas de la serie CK (anillo líquido).

Motor IP44 (bajo demanda motor IP55).

Se suministran en tres versiones:

- Equipo simple
- Equipo simple sobre bancada
- Equipo doble sobre bancada

Equipo simple

- Bomba serie CK, monofásica a 230 V
- Racor 5 vías
- Manómetro 0-10 bars
- Presostato
- Vaso de expansión de 5 litros, para hidrocarburos

Modelo	Bomba	CV	Caudal l/min		Presión mts		
			máx.	mín.	máx.	mín.	
CKM 50G	CKM 50	0,5	40	5.	31.	5.	
CKM 80G	CKM 80	0,75	50	5.	46.	10.	

Serie CKGB

Equipos de presión para gasóleo sobre bancada



Equipo simple sobre bancada

- Bomba serie CK, monofásica a 230 V.
- Racor 5 vías.
- Manómetro 0-10 bars.
- Presostato y presostato de seguridad, filtro y válvula de retención. Vaso de expansión de 5 litros, para hidrocarburos e interruptor manual o automático.
- Todo montado sobre bancada.

Modelo	Bomba	CV	Caudal l/min		Presión mts		
			máx.	mín.	máx.	mín.	
CKM 50GB	CKM 50	0,5	40	5.	31.	5.	
CKM 80GB	CKM 80	0,75	50	5.	46.	10.	

Equipo doble sobre bancada

- Bomba serie CK, monofásica a 230 V.
- Colector de impulsión, presostatos y presostato de seguridad, armario de maniobra, manómetro 0-10 bars.
- Todo montado sobre bancada.

Modelo	Bomba	CV	Caudal l/min		Presión mts		
			máx.	mín.	máx.	mín.	
CKM 50GB/2	CKM 50	0,5	40	5.	31.	5.	
CKM 80GB/2	CKM 80	0,75	50	5.	46.	10.	

Serie

BEM/NOVAX

Bombas de trasiego
BEM-20

NOVAX-20

Prestaciones

- Altura manométrica hasta 24 m
- Caudal hasta 235 l/min (15 m³/h)

Límites de utilización

- Temperatura del líquido hasta +35 °C
- Aspiración máxima 7 m.c.a.

Características de empleo e instalación

La serie está formada por bombas autoaspirante bidireccional de anillo líquido lateral, por lo que son indicadas en enología, agricultura, industria, etc. para el trasiego de vino, gasoil, aceite, etc. cuya viscosidad no sea superior a 4º Engler. Los líquidos a trasegar deben ser limpios, sin sólidos en suspensión.

Es conveniente utilizar filtros de malla estrecha en la aspiración.

Su instalación deberá efectuarse en lugares protegidos y cuando el motor sea trifásico deberá instalarse un guardamotor adecuado.

Bajo demanda podemos suministrar bombas homologadas para vino.

Los modelos BEM-20 CE y BEM-25 CE no son aptos para aceite.

BEM
Características de construcción

- **Cuerpo de bomba:** En aleación de latón OT58-UNI5075.
- **Rodete:** En aleación de latón OT58-UNI5075.
- **Eje:** En acero Inox AISI 304.
- **Motor:** Asíncrono con doble sentido de giro mediante conmutador, protección IP42 (bajo demanda IP55).
- **Normas de fabricación:** 2002/96/CEE y 2002/97/CEE.

NOVAX
Características de construcción

- **Cuerpo de bomba:** En acero Inox AISI 304.
- **Rodete:** En acero Inox AISI 304.
- **Eje:** En acero Inox AISI 304.
- **Motor:** Asíncrono con doble sentido de giro mediante conmutador, protección IP42 (bajo demanda IP55).
- **Normas de fabricación:** 2002/96/CEE y 2002/97/CEE.

Tabla de prestaciones

Modelo	Ø mm	Potencia		Tensión V	Amperios		rpm	ALTURA MANOMÉTRICA (metros)								
		kW	CV		2-230 V	3-400 V		2	5	7	10	12	15	20	24	
								CAUDAL (litros hora)								
BEM-20 CE	20	0,37	0,50	230	1,8	-	2.850	1.700	1.440	900	850	650	700	180		
BEM-20/NOVAX-20	20	0,37	0,50	230	1,8	-	2.850	1.700	1.440	900	850	650	300	230		
BEM-25 CE	25	0,42	0,8	230	2,3	-	2.850	2.500	1.900	1.700	1.400	1.000	900	550	100	
BEM-25/NOVAX-25	25	0,42	0,60	230	2	-	1.400	2.500	1.750	1.640	1.200	800	480			
BEM-30/NOVAX-30	30	0,8	1	230	4	-	1.400	5.000	3.600	3.000	2.500	1.900	1.300			
BET-30/NOVAX-30T	30	0,8	1	230/400	-	1,7	1.400	5.000	3.600	3.000	2.500	1.900	1.300			
BEM-40/NOVAX-40	40	1	1,2	230	5	-	1.400	6.500	5.040	4.080	3.000	1.800	1.000			
BET-40/NOVAX-40T	40	1	1,2	230/400	-	2	1.400	6.500	5.040	4.080	3.000	1.800	1.000			
BEM-50/NOVAX-50	50	2,1	3	230	11	-	1.400	15.000	12.300	11.100	9.900	9.000	7.500	3.000	1.000	
BEM-50/NOVAX-50T	50	2,1	3	230/400	-	6,3	1.400	15.000	12.300	11.100	9.900	9.000	7.500	3.000	1.000	

Serie

BEM/NOVAX

Bombas de trasiego

BEM-20

NOVAX-20



Especial para trasiego de aceite

Modelo	Ø mm	Potencia		Tensión V	Amp.	rpm	ALTURA MANOMÉTRICA (metros)				
		kW	CV				1	5	10	15	
							CAUDAL (litros hora)				
NOVAX-14M	14	0,42	0,60	230	2	1.400	750	480	120		
NOVAX-30M	30	0,8	1	230	2	1.400	1.800	1.380	900	300	



Corriente continua

Modelo	Ø mm	Potencia		Tensión V	Amp.	rpm	ALTURA MANOMÉTRICA (metros)				
		kW	CV				2	5	7	10	15
							CAUDAL (litros hora)				
MARINA-20	20	0,30	0,45	12	22	2.600	1.700	1.320	1.140	900	480
MARINA-20	20	0,30	0,45	24	11	2.600	1.700	1.320	1.140	900	480
MARINA-25	25	0,42	0,60	12	35	2.600	2.500	1.980	1.740	1.200	840
MARINA-25	25	0,42	0,60	24	17	2.600	2.500	1.980	1.740	1.200	840



Eje libre

Modelo	Ø mm	Potencia		rpm	CAUDAL MÁXIMO (litros hora)	ALTURA MÁXIMA (metros)	Peso Kg
		CV					
N-25	25	0,6		1.450	2.700	16	3,2
N-30	30	1		1.450	5.400	17	4,1



DRILL - Taladro

Modelo	rpm	Potencia W	CAUDAL MÁXIMO (litros hora)	ALTURA MÁXIMA (metros)	Peso Kg
DRILL-20	1.450	200	720	9	1,5
DRILL-20	1.450	350	2.100	30	1,5



Rotación en ambos sentidos.

Serie DISPENSER

Bombas de trasiego



Distribuidores

Moderna serie de distribuidores considerados muy adecuados para el trasvase de líquidos filtrados para agricultura, enología, náutica, jardinería, etc.

Los líquidos deben ser neutros y limpios. En casos extremos es aconsejable instalar un filtro de mallas estrechas en la tubería de aspiración.

Composición

Bomba autoaspirante bidireccional de anillo líquido lateral que proporciona una excelente capacidad autoaspirante. Kit de impulsión con pistola de trasvase y contador en polipropileno con medición total y parcial.

Presión máxima: 3 bar

Precisión: ± 5%

Utilización sólo para uso privado.

Tabla de prestaciones

Modelo distribuidor	Modelo bomba	Tensión V	Potencia CV	Amperios A	Caudal l/min	Peso Kg	
DISPENSER BEM-20	BEM-20	230 V Monofásica	0,50	1,8	25	14	
DISPENSER MARINA-2012	MARINA-20	12 V c.c.	0,50	22	25	14,5	
DISPENSER MARINA-2024	MARINA-20	24 V c.c.	0,50	11	25	14,5	
DISPENSER BEM-25	BEM-25	230 V Monofásica	0,80	2	40	14,5	
DISPENSER BEM-30	BEM-30	230 V Monofásica	1	4	80	21	
DISPENSER MARINA-2512	MARINA-25	12 V c.c.	0,60	35	40	16,5	
DISPENSER MARINA-2524	MARINA-25	24 V c.c.	0,60	17	40	16,5	
DISPENSER NOVAX 20	NOVAX 20	230 V Monofásica	0,50	1,8	25	15	
DISPENSER NOVAX 25	NOVAX 25	230 V Monofásica	0,60	2	40	17	

CONTADORES MECÁNICOS DE LÍQUIDOS

Contadores para medición de líquidos, como gasoil, vino, etc. Cuerpo en polipropileno, sistema de medición con disco oscilante, by-pass para regulación según líquido. Totalizador de seis cifras y contador parcial con tres cifras y vueltas a cero.

- Presión máxima: 3 bar
- Caudal: 20-80 l/hora
- Precisión: $\pm 1\%$

Modelo 3702 1" (para vino)

Modelo 3701 1" (para gasoil)



Modelo	
CONTADOR 1" Vino	
CONTADOR 1" Gasoil	

PISTOLA MANUAL Y AUTOMÁTICA

Especial para trasvase de líquidos.

P = Plástico, conexión 20 mm. Caudal: 17 l/m.

PA = Plástico alimentario, conexión 20 mm. Caudal: 75 l/m.

PL = Aluminio, conexión 20 mm. Caudal: 80 l/m.

AUTOMÁTICA: Cuerpo en aluminio, con interruptor automático de flujo. Dotada de sistema de bloqueo con depósito lleno. Caudal: 60 l/m.

RACORES PISTOLA AUTOMÁTICA.



Modelo	
PISTOLA MANUAL PLÁSTICO	
PISTOLA MANUAL PLÁSTICO ALIMENTARIO	
PISTOLA MANUAL ALUMINIO	
PISTOLA AUTOMÁTICA 1" GASOIL	

DIESEL KIT Ø20-25 mm

Compuesto por:
Filtro aspiración,
5 m de manguera
y pistola manual.



Modelo	
DIESEL KIT 20	
DIESEL KIT 25	

FILTRO ASPIRACIÓN

DIÁMETROS:
20, 25, 30 40 y 50 mm.



Modelo	
FILTRO ASP. 20 mm	
FILTRO ASP. 25 mm	
FILTRO ASP. 30 mm	
FILTRO ASP. 35 mm	
FILTRO ASP. 40 mm	
FILTRO ASP. 50 mm	
FILTRO ASP. INOX 20 mm	
FILTRO ASP. INOX 25 mm	
C. FILTRANTE 20x20 V4	
C. FILTRANTE 20x20 V8	
C. FILTRANTE 20x20 V16	
C. FILTRANTE 20x20 V20	
C. FILTRANTE 20x20 V24	

CARRETILLAS

Compuesto por:
Filtro aspiración,
5 m de manguera
y pistola manual.



Modelo	
CARRETILLA	

Serie

F

Electrobombas de engranajes



Prestaciones

- Altura manométrica hasta 7 bar (Presión máxima de trabajo 12 bar)
- Caudal hasta 15.600 l/hora (14,1 m³/h)

Límites de utilización

- Temperatura del líquido hasta +130 °C (con cierre mecánico)
- Viscosidad hasta 50 °E (estándar)

Características de empleo e instalación

Bombas autoaspirantes para trasiego de aceite, jarabe, glicerina, gasóleos, lubricación y refrigeración de máquinas y cualquier otro tipo de líquido viscoso sin partículas en suspensión.

Todas las bombas de esta serie llevan una válvula situada en la tapa y regulable desde el exterior de la bomba permitiendo no sobrepasar la presión a la que haya sido regulada.

En los grupos electrobombas el acoplamiento se realiza mediante soporte de brida y manguito elástico de unión, quedando independiente el motor de la brida y permitiendo un recambio cómodo y sencillo de cualquiera de los componentes del conjunto, además de permitir la total estanqueidad del interior del motor con relación a la bomba.

Los equipos pueden ser instalados en cualquier posición tanto en horizontal, vertical o inclinado, para adaptarse idóneamente al espacio disponible.

Características de construcción

- **Cuerpo de bomba y tapa:** En hierro fundido gris GG 25.
- **Eje:** En acero de cementación.
- **Engranajes:** En acero tratado.
- **Cierre mecánico:** Grafito inoxidable con juntas de vitón (bajo demanda con empaquetadura).
- **Motor eléctrico:** Asíncrono con ventilación externa, apto para el servicio continuo. Aislamiento clase F, protección IP55. Según normativa CE y las normativas IEC 34 (1.2.5.6.7.8.9.14). Tensión trifásica 230/400 V. Los motores deberán protegerse con un guardamotor adecuado.

Tabla de prestaciones

Modelo	Potencia estándar CV	Máxima presión bar	Caudal l/hora	rpm	Tubería gas	Dimensiones							Ø eje	Peso Kg
						A	B	C	D	E	F	G		
F00-16	0,33	7	420	1.450	3/8"	74	97	175	83	190	105	105	12	9
F0	0,50	7	600	1.450	3/4"	100	105	210	100	190	120	105	14	14
F1	1	7	1.200	1.450	1"	115	120	234	105	210	120	120	14	16
F2	2	7	2.880	1.450	1"	130	142	282	120	240	120	160	15	27
F3	3	6	5.400	1.450	1¼"	165	159	310	142	260	160	160	22	37
F4	4	6	7.800	1.450	1½"	200	159	310	142	260	160	160	22	41
F5	7,5	1	15.900	1.450	2"	255	184	400	212	300	160	250/300	28	67
F6	10	1	23.400	1.500	2½"	290	184	425	212	300	160	250/300	28	87

Serie

R

Electrobombas de engranajes

**Prestaciones**

- Altura máxima de aspiración 5 m.c.a.

Límites de utilización

- Temperatura del líquido hasta +90 °C

Características de empleo e instalación

Electrobombas volumétricas, autocebantes, con válvula de seguridad incorporada, para bombeos de aceites combustibles, lubricantes, grasas animales y vegetales, etc.

Características de construcción

- **Cuerpo de bomba:** En hierro fundido GG 25.
- **Engranajes:** En acero tratado.
- **Motor eléctrico:** IP55, según normas IEC, aislamiento clase F, con protección térmica incorporada en los monofásicos.

Tabla de prestaciones

Modelo	Caudal l/hora	Presión Kg/cm ²	Potencia CV	Tensión V	Int. A	rpm	Bocas aspiración	Bocas impulsión	Peso Kg
R-3	220	6	0,4	230 Mono. 230/400 Trif.	3,8 2,5/1,5	1.450	3/8"	3/8"	9
R-5	500	10	0,5	230 Mono. 230/400 Trif.	3,8 2,5/1,5	1.450	3/4"	3/4"	10
R-10	1.000	8	1	230 Mono. 230/400 Trif.	6 3,6/2,1	1.450	1"	1"	15
R-16	1.600	6	1	230 Mono. 230/400 Trif.	6 3,6/2,1	1.450	1"	1"	15
R-17	1.700	10	2	230/400 Trif.	6,7/3,9	1.450	1¼"	1¼"	28
R-25	2.500	10	2	230/400 Trif.	7,1/4,1	950	1¼"	1¼"	44
R-35	3.500	8	3	230/400 Trif.	8,8/5,1	1.450	1¼"	1¼"	45
R-50	5.000	10	4	230/400 Trif.	12,3/7,1	1.450	1¼"	1¼"	46
R-65	6.500	8	5,5	230/400 Trif.	19/9,3	1.450	2½"	2½"	48
R-100	-	10	5,5	230/400 Trif.	16/9,3	950	2½"	2½"	80
R-140	14.000	7	7,5	400/6600 Trif.	22,5/13	1.450	2½"	2½"	80

Serie WP

Bombas autoaspirantes de membrana



Características de empleo e instalación

Bombas diseñadas para sistemas de agua a presión, lavado, trasvase de líquidos, etc.

Es silenciosa, de bajo consumo y puede funcionar en seco sin dañarse.

Está equipada con una protección de sobrecarga térmica, dispone de una válvula de control e incorpora un interruptor de presión de auto demanda.

Se suministra con 2 conexiones en ángulo y 2 rectas para tubo de 13 mm y un filtro de entrada.

Tabla de prestaciones

Modelo	Consumo amperios		Caudal l/min	Presión bar	Conexión	Dimensiones mm	
	12 V	24 V					
WP1208	5	–	7,6	2,1	½"	212x130x123	
WP2408	–	3	7,6	2,1	½"	212x130x123	
WP1213	7	–	13,2	3,1	½"	212x130x123	
WP2413	–	4	13,2	3,1	½"	212x130x123	
WP1220	17	–	20	4,2	½"	229x147x132	
WP2420	–	10	20	4,2	½"	229x147x132	

- Para otras prestaciones, corriente alterna, etc. **CONSULTAR.**



Bombas usos varios

Bombas	KOMPACT	Dosificadoras electromagnéticas	142
	AKS/TPG/TPR	Dosificadoras electromagnéticas	143
	PS1	Dosificadoras de pistón	144
	PS2	Dosificadoras de pistón	145
	MS1	Dosificadoras a membrana	146
Sistemas	Pool Dose pH	Control y regulación de pH	147
	Pool Dose pH-REDOX	Control y regulación de pH	147
	SERIE 800	Control y regulación de pH/Cloro/RX	148
Accesorios	Sondas	Accesorios de dosificación	149
	Soluciones de calibración		149
	Portasondas		149
Bombas	F	Acuarios y fuentes decorativas	150
	POND	Acuarios y fuentes decorativas	151
	NAUCA	Sumergibles varios usos	152
	V-QUIPMENT	Sumergibles varios usos	152
	ULTRACERO	Sumergibles varios usos	152
	HCM	Arrastre magnético en polipropileno	153
	MAG	Arrastre magnético en polipropileno	154
	MB	En polipropileno	155
	TR	Trasvase de bidones	156
	BOXER	Neumáticas de doble membrana	157
	MP	Peristálticas	158
	E-EH/FR/FCC	Agitadores	159
	MB	Refrigeración	160
	ASM/AST	Refrigeración	161
	AS	Turbinas de canal lateral	162
	SCR	Circuladoras rotor húmedo	163
	CIRCULADORAS	Circuladoras rotor húmedo/seco	164
	2T	Motobombas 2 tiempos	165
	4T	Motobombas 4 tiempos	166



Serie KOMPACT

Bombas dosificadoras electromagnéticas



- Ajuste de velocidad de 0-100%, caudal constante mediante potenciómetro.
- Kit de instalación incluido.

Válvula de pie, válvula de inyección y tubo de aspiración e impulsión.

- Alimentación: 230 V a 50-60 Hz.
- Membrana en PTFE.
- Cabezal y Kit de instalación en PVC.

Tabla de prestaciones

Modelo	Bomba	Hidráulica	Caudal (l/h)	Presión (bar)	Conexión (ent/sal)	Cadencia (Impulso/1")	
AML	Análogica	200	5 (2)	8 (10)	4/6	160	

Series

AKS/TPG/TPR

Bombas dosificadoras electromagnéticas



- Carcasa fabricada en PP reforzada con fibra de vidrio, protección IP65.
- Entrada para sonda de nivel. (Sonda no suministrada)
- Conexiones eléctricas extraíbles.
- Kit de instalación en PVDF.

Válvula de pie, válvula de inyección y tubo de aspiración e impulsión.

- Alimentación: 90-230 V a 50-60 Hz.
- Membrana en PTFE.
- Entrada de nivel (sensor no suministrado).
- Válvula de purga manual.

AKS

- **Bomba dosificadora analógica con caudal constante y control analógico.**
- Caudal ajustable manualmente por potenciómetro en el panel frontal, dos frecuencias de funcionamiento (0-20% y 0-100%), con led indicador.

TPG

- **Dosificación PROPORCIONAL digital.**
- Control digital de la bomba, función temporizada, dosificación proporcional en ppm., estadísticas, password de protección, control de paro/marcha remoto, control manual, entrada de señales analógicas 0/4-20mA o inversas y entrada digital con multiplicador y divisor de pulsos.

TPR

- **Dosificación PROPORCIONAL con controlador de pH o Redox integrado.**
- Bomba dosificadora con controlador de pH o Redox integrado, entrada de sensor temperatura Pt100 (no suministrado). Relé de repetición de alarma. Paro/marcha remoto. Salida analógica de repetición de lectura. Funcionamiento proporcional.

Tabla de prestaciones

Modelo	Presión (bar)	Caudal (l/h)	Frecuencia máx. (imp/min)	Capacidad por impulso (cc/imp)	Conexiones IN/OUT (mm)	Consumo (W)			
600	20	2,5	120	0,35	IN 4/6 OUT 4/7	19,0			
	18	3		0,42					
	14	4,2		0,58					
	8	7		0,97					
603	12	4	160	0,42	IN 4/6 OUT 4/6	22,0			
	10	5		0,52					
	8	6		0,63					
	2	8		0,83					
800	16	7	320	0,39	IN 4/6 OUT 4/6	33,0			
	10	10		0,55					
	5	15		0,83					
	1	18		1,00					
803	5	20	300	1,11	IN 8/12 OUT 8/12	37,0			
	4	32		1,78					
	2	62		3,44					
	0	110		6,11					

Modelo PS1

Bombas de pistón



La bomba modelo PS1 es una bomba dosificadora a pistón con retorno de muelle y cuerpo reductor en aluminio. Motores monofásicos y trifásicos.

Características de empleo

- **Caudal máximo:** de 1,5 a 304 l/h.
- **Presión máxima:** 20 bar.
- **Velocidad del pistón:** 58-78 - 116 imp/min.
- **Diámetro del pistón:** de 6 a 64 mm.
- **Motor:** 0,18 y 0,25 kW de tipo unificado IP55.

Tabla de prestaciones

Modelo	Ø de pistón	Imp/min	Caudal (l/h)	Presión				Conexiones		Motor (kW)						
				bar		psi		SS 316	PVC		SS 316	PVC				
				SS 316	PVC	SS 316	PVC						SS 316	PVC		
PS1D025A	25	58	25	20	10	435	145	3/8" g f	3/8" g f	0,18						
PS1D025C		116	50													
PS1D038A	38	58	55	17	10	246,5	145	3/8" g f	3/8" g f	0,25						
PS1D038C		116	110													
PS1D054A	54	58	110	8	8	116	116	1/2" g f	1/2" g f	0,25						
PS1D054C		116	220													
PS1D064A	64	58	152	6	4	87	58	3/4" g f	3/4" g f	0,25						
PS1D064C		116	304													

Modelo PS2

Bombas de pistón



La bomba modelo PS2 es una bomba dosificadora a pistón con retorno de muelle y cuerpo reductor en aluminio. Motores monofásicos y trifásicos.

Características de empleo

- **Caudal máximo:** de 40 a 1.000 l/h.
- **Presión máxima:** 30 bar.
- **Velocidad del pistón:** 58-78 - 116 imp/min.
- **Diámetro del pistón:** de 25 a 89 mm.
- **Motor:** 0,37 - 0,55 - 0,75 kW de tipo unificado IP55.

Tabla de prestaciones

Modelo	Ø de pistón	Imp/min	Caudal (l/h)	Presión				Conexiones		Motor (kW)		
				bar		psi		SS 316	PVC		SS 316	PVC
				SS 316	PVC	SS 316	PVC					
PS2E064A	64	58	250	10	10	145	145	3/4" g f	3/4" g f	0,75		
PS2E064C		116	505									
PS2E076A	76	58	365	7	7	101,5	101,5	1" g f	1" g f	0,75		
PS2E076C		116	730									
PS2E089A	89	58	495	5	5	72,5	72,5	1" g f	1" g f	0,75		
PS2E089C		116	1.000									

Modelo MS1

Bombas dosificadoras a membrana



La bomba modelo MS1 es una bomba a membrana con retorno a muelle y cuerpo reductor en aluminio.

Características de empleo

- **Caudal máximo:** de 5,5 a 500 l/h.
- **Presión máxima:** 10 bar.
- **Velocidad del pistón:** 58-78 - 116 imp/min.
- **Diámetro de la membrana:** de 64 a 165 mm.
- **Motor:** 0,18 - 0,25 - 0,37 kW de tipo unificado IP55.

Tabla de prestaciones

Modelo	Ø membrana	Carrera (mm)	Imp/min	Caudal (l/h)	Presión				Conexiones		Motor trifásico (kW)				
					bar		psi		SS 316	PP		SS 316	PP		
					SS 316	PP	SS 316	PP							
MS1B108A	108	4	58	60	10	10	145	145	3/8" g f	3/4" g f	0,37				
MS1B108B			78	80											
MS1B108C			116	120											
MS1C138A	138	6	58	155	7	7	101,5	101,5	3/4" g f	3/4" g f	0,37				
MS1C138B			78	220											
MS1C138C			116	310											
MS1C165A	165	6	58	230	3	3	43,5	43,5	1" g f	1" g f	0,37				
MS1C165B			78	330											
MS1C165C			116	500											

Sistema Pool Dose pH

Sistemas de control y regulación de pH



Equipos idóneos para el control de cloro y pH en piscinas privadas.

Sistema de control y regulación de pH con caja en plástico IP55.

Idóneo para instalaciones de espacio reducido.

Pantalla digital.

Autocalibración, indicación de la calidad del electrodo y función HOLD.

Suministrado con todos los accesorios para una simple y apropiada instalación.

Modelo	Descripción
pH/ORP 1,5	Lectura pH: 6,2 ... 8 pH Resolución lectura: 0,2 pH Caudal bomba peristáltica: 1,5 l/h a 1,5 bar Alimentación: 230 V a 50-60 Hz

- Posibilidad de conectividad WIFI por App.

Sistema Pool Dose pH-REDOX

Sistemas de control y regulación de pH y Redox



Equipos idóneos para el control de cloro y pH en piscinas privadas.

Sistema de control y regulación de pH y Redox con caja en plástico IP55.

Pantalla Digital pH-ORP.

Autocalibración, indicación de la calidad del electrodo y función HOLD.

Suministrado con todos los accesorios para una simple y apropiada instalación.

Modelo	Descripción
pH/ORP 1,5	Lectura pH: 6,2 ... 8 pH Lectura de rx: 600 ... 840, 560 ... 740, 660 ... 1.020 o 480 ... 820 mV Caudal bomba peristáltica: 1,5 l/h a 1,5 bar Alimentación: 230 V a 50-60 Hz

- Posibilidad de conectividad WIFI por App.

Paneles de control SERIE 800

Sistemas de control y regulación de pH/Cloro/RX



Características

- Instrumento **K 800**. Display amplio, menú intuitivo multi-lenguaje.
- Portasondas con filtro integrado, válvula de purga de aire a la entrada, y llave toma muestras.
- Controlador de caudal con desconexión de dosificación para reducción instantánea de caudal. Sensor de aproximación.
- Conexiones estándar de entrada y salida de agua para tubo 8x12.
- Calibración de cloro libre en 10 seg.
- Soporte integrado para sensores de pH, redox y temperatura.
- El posicionamiento del sensor de cloro garantiza el caudal y presión.
- Conexión directa de bombas dosificadoras a controlador sin interfase externa.

Podemos montar cualquier tipo de panel sobre demanda para:

- **Conductividad**
- **Oxígeno**
- **Turbidez**
- **Purga automática en torres de refrigeración**
- **Tratamiento de ACS**
- **Cloración portátil de aljibes**

Consulte a nuestro Departamento técnico.

Modelo	Incluye	
PANEL PH/RX Medida y control de PH y REDOX con salida RS485	<ul style="list-style-type: none"> • Sonda de PH • Sonda de redox (RX) • Soluciones tampón de calibración • Instrumento PR800 • Montado sobre panel de P.E. • Bombas dosificadoras NO incluidas 	
PANEL PH/CLORO Medida y control de PH y CLORO LIBRE con salida RS485	<ul style="list-style-type: none"> • Sonda de PH • Sonda amperométrica (Pt-Cu) para lectura de cloro libre • Soluciones tampón de calibración • Instrumento PC800 • Montado sobre panel de P.E. • Bombas dosificadoras NO incluidas 	
PANEL PH/CLORO/RX Medida y control de PH, CLORO LIBRE y REDOX con salida RS485	<ul style="list-style-type: none"> • Sonda de PH • Sonda de redox (RX) • Sonda amperométrica (Pt-Cu) para lectura de cloro libre • Soluciones tampón de calibración • Instrumento PRC800 • Montado sobre panel de P.E. • Bombas dosificadoras NO incluidas 	
PANEL CLORO Medida y control de CLORO LIBRE con salida RS485	<ul style="list-style-type: none"> • Sonda amperométrica (Pt-Cu) para lectura de cloro libre • Soluciones tampón de calibración • Instrumento CL800 • Montado sobre panel de P.E. • Bombas dosificadoras NO incluidas 	

Accesorios

Sondas

Accesorios de dosificación



Tipo	Modelo	Rango	Temperatura máxima	Presión máxima	Conexiones	Diámetro	Longitud	
REDOX	SRH-1-S6	±2.000 mV	60 °C	7 bar	Cable 6 m + BNC	12	120	
PH	SRH-1-S6	0...14 pH	60 °C	7 bar	Cable 6 m + BNC	12	120	
Conductividad	CK-1-PT	1µS..20mS	120 °C	7 bar	Cable 6 m	12	120	

Soluciones de calibración

Tipo	Modelo	Valor	Cantidad	
REDOX	ST-MV-465	465 mV	50 ml	
PH	ST-ph-4	4,00 pH	50 ml	
PH	ST-ph-7	7,00 pH	50 ml	
PH	ST-ph-9	9,00 pH	50 ml	
CONDUCTIVIDAD	ST-MS-14	1.423 µS	500 ml	



Portasondas

Modelo	Material	Montaje	Temp. máxima	Presión máxima	Conexiones	
PSS3	PP	En línea	80 °C	7 bar	Rosca ½"	
PSS7	PVC + Vaso transparente	Fuera de línea	40 °C	7 bar	-	



Serie

F

Bombas para acuarios y fuentes decorativas



MULTI



SYNCRA

Aplicaciones

Bombas sumergibles recirculadoras.

Aptas para servicio continuo.

Características de construcción

Según normas internacionales de seguridad, filtro interno, regulador de flujo para ajuste de caudal, dotadas de ventosas antivibración.

Motor

Sumergible asíncrono, magnético permanente.

Monofásico a 230 V.

La bomba no debe funcionar sin agua.

Tabla de prestaciones

Modelo	Volt.	W	Amp.	Caudal máx. l/h	Caudal mín. l/h	Altura máx. cm	Altura mín. cm	
MICRA	230	5	0,04	400	80	60	10	
SYNCRA 1,0	230	16	0,14	950	-	150	-	
SYNCRA 1,5	230	23	0,17	1.350	-	180	-	
SYNCRA 2,0	230	32	0,30	2.150	-	200	-	
SYNCRA 3,0	230	45	0,31	2.700	-	240	-	
MULTI 2500	230	55	0,51	2.500	-	300	-	
MULTI 4000	230	67	0,64	3.800	-	300	-	
MULTI 5800	230	90	0,80	5.800	-	380	-	

Serie POND

Bombas para fuentes

Aplicaciones

Bombas sumergibles para todo tipo de fuentes, decorativas y estanques de jardín.

Aptas para servicio continuo.

Temperatura del líquido +35 °C

Características de construcción

Según normas internacionales de seguridad, filtro interno, regulador de flujo para ajuste de caudal, dotadas de ventosas antivibración. Equipadas con tubo telescópico y kit estándar de boquillas.



SYNCRA POND

Motor

Sumergible asíncrono, magnético permanente. Monofásico a 230 V.



Modelo	V	W	A	Dimensiones							
				Campana		Lirio		Margarita simple		Margarita doble	
				Ø cm	H máx	Ø cm	H máx	Ø cm	H máx	Ø cm	H máx
SYNCRA POND 0,5	230	8	0,06	25	20	15	25	45	77	40	65
SYNCRA POND 1	230	16	0,14	40	25	25	35	75	110	65	95



Modelo	V	W	A	Dimensiones									
				Campana		Margarita		Lirio		Petunia		Iris	
				Ø cm	H máx	Ø cm	H máx	Ø cm	H máx	Ø cm	H máx	Ø cm	H máx
SYNCRA POND 1,5	230	23	0,17	50	40	50	120	25	45	-	-	-	-
SYNCRA POND 2,0	230	32	0,30	55	30	70	100	-	-	55	30	-	-
SYNCRA POND 3,0	230	45	0,21	70	40	110	140	-	-	70	40	-	-

Bomba NAUCA

Bombas sumergibles varios usos



Bomba eléctrica sumergible con motor de 12 V C.C.
Estas bombas son adecuadas para pequeños trasiegos,
camping, caravanas, bidones, etc.
Construida en material no tóxico.

Modelo	Descripción
MAUCA	Potencia: 10 W Diámetro de la bomba: Ø 38 mm Caudal máximo: 600 l/h Altura máxima de impulsión: 6 m

Bomba V-QUIPMENT

Bomba eléctrica sumergible con motor de 12 o 24 V C.C.
Doble retén en el eje.
Base con rejilla desmontable para su limpieza.
Se suministra con 1,2 m de cable.
Marcado CE.
Estas bombas son adecuadas para pequeños achiques o
drenajes de agua en embarcaciones, depósitos, etc.



Modelo	Tensión V C.C.	Amperios máx.	H. máx. m	Q. máx. l/h	Dimensiones Ø x alto mm	Peso Kg	Ø Imp. mm	Q l/min	110	105	70
BLP12 2000	12	9	4	110	120x150	1,25	28,5	H mts	0	1	2
BLP24 2000	24	4,5									

Bomba ULTRACERO

Bomba eléctrica sumergible.
Motor electromagnético monofásico a 230 V.
Empleo en pequeños achiques.
Aguas limpias.



Modelo	Potencia 1~230V	Amperios	Ø mm	Altura manométrica (m)					
				0,5	1	1,5	2	2,5	3
				Caudal (litros/hora)					
ULTRACERO	80 W	0,72	¾	2.600	2.300	2.150	1.900	1.400	300

Serie HCM

Bombas de arrastre magnético en polipropileno



Aplicaciones

Bombas magnéticas monobloc desprovistas de sello mecánico, lo que las hace muy adecuadas para la elevación de líquidos agresivos tales como: ácidos débiles, líquidos corrosivos. Muy utilizadas para aguas saladas, laboratorios, tratamientos de superficies, soluciones de revelado fotográfico, etc.

Límites de empleo

Máxima temperatura ambiente: +40 °C

Máxima temperatura líquido bombeado: +70 °C

Viscosidad máxima: 30 CPS

Densidad máxima: 1,3

Deben trabajar en carga

No deben trabajar en seco y no son recomendables para líquidos con partículas en suspensión.

Características

El principio de funcionamiento de las bombas de arrastre magnético es el de que la transmisión se efectúa a través de la atracción de dos imanes concéntricos y compensados, lo que asegura a través del polipropileno un aislamiento total del líquido a bombear con el motor y el exterior. Todas las partes en contacto con el líquido son en polipropileno excepto los casquillos que son de Rulón-Grafito y las tóricas en Vitón. Eje y arandelas en cerámica.

Motor

Monofásico 230 V: Asíncrono y de ventilación externa, a 2.850 rpm, protección IP44, aislamiento clase F.

Tabla de prestaciones

Modelo	Monofásica V	W	Amperios	Altura m.c.a.					Diámetro		
				2	4	5	6	8	Aspiración	Impulsión	
				Caudal m³/h							
HCM75	230	100	0,6	3,2	2,1	1,2	–	–	¾"	¾"	
HCM100	230	150	1,2	4,8	4,4	2,2	3,6	2,4	1"	1"	
HCM130	230	250	1,6	5,9	5,1	4,6	4	2	1"	1"	

Serie

MAG

Bombas de arrastre magnético en polipropileno



Aplicaciones

Fabricadas con materiales compatibles con mayoría de productos químicos, son muy indicadas para: ácidos, álcalis, disolventes, líquidos corrosivos, sistemas de filtraje para industrias de recubrimientos y para fábricas de lejías.

Límites de empleo

Evitar que aspire partículas sólidas.

Máxima temperatura del líquido: 60 °C en PP y 90 °C en PVDF.

Máxima densidad: 1,8 (con rodete rebajado).

Viscosidad máxima del líquido: 100 cPs.

No deben trabajar en seco

No trabajar con mangueras de Ø inferior a las bocas.

Ejecución

Bombas monobloc magnéticas desprovistas de sello mecánico, muy adecuadas para líquidos agresivos y limpios.

El principio de funcionamiento de las bombas de arrastre magnético es el de la atracción de dos imanes permanentes y concéntricos, con lo que el líquido a bombear no puede tener fugas, ya que no dispone de sello mecánico.

Características

Se fabrican en polipropileno P.P. o en fluoruro de polivinilo P.V.D.F. También bajo demanda en Inox 316. El modelo 10 se puede suministrar en ejecución vertical.

Las bombas MAG van equipadas con motores estándar IEC IP55, trifásicos 220/380 V a 2.850 rpm. También se pueden montar con motores monofásicos. ATX antideflagrantes.

Tabla de prestaciones

Modelo	CV	Q m ³ /h	2	4	6	8	10	12	16	20	24	Densidad	
MAG-10	0,75	H mts	13	12	10,5	9	7	5	-	-	-	1,4	
MAG-16	1,5		-	20	19	18	17	15	10	-	-	1	
MAG-20	2		-	19	18	15	12	10	-	-	-	1,8	
MAG-31	3		32	31	30	29	28	27	24	18	10	1,1	
MAG-40	5,5		41	39	37	35	34	31	26	20	10	1	

Serie MB

Electrobombas en polipropileno



Prestaciones

- Altura manométrica hasta 35 m
- Caudal hasta 916 l/min (55 m³/h)

Límites de utilización

- Temperatura del líquido hasta +60 °C

Características de empleo e instalación

Electrobombas centrífugas monobloc, construidas en polipropileno para trasiego de ácidos y líquidos corrosivos.

Características de construcción

- **Cuerpo, rodete y soporte:** En polipropileno.
- **Carcasa motor:** En aluminio.
- **Casquillo:** Cerámica.
- **Sello mecánico:** Retén en vitón.
- **Motor eléctrico:** Asíncrono, con ventilación externa, apto para el funcionamiento continuo. Aislamiento clase F, con protector térmico incorporado en los monofásicos y protección IP55 a 2.900 rpm. Los trifásicos deberán estar protegidos con un guardamotor adecuado.

**No deben trabajar en seco.
Aspiración en carga.**

Tabla de prestaciones

Modelo		Potencia		Q m ³ /h	3	6	10	15	20	25	30	40	45	50	55			
II 230 V	III 400 V	kW	CV	l/min	50	100	166,6	250	333,3	416,6	500	666,66	750	833,3	916,6			
MB95M	MB95T	0,55	0,75	H mts	10	3												
	MB120T	1,5	2		15	14	13	10	7	5								
	MB130T	2,2	3		17	16	15	12	9	7	5							
	MB140T	3	4		22	22	20	18	15	13	10	5						
	MB160T	7,5	10		34	33,5	33	32	31	30	29	27	25	15	5			

Serie TR

Bombas para trasvase de bidones

Aplicaciones

Bombas verticales de caña, idóneas para fluidos corrosivos.

Materiales de construcción de la bomba

- **TR-PP:** Bomba en PP [Tmax: 60 °C].
- **TR-PVDF:** Bomba en PVDF [Tmax: 95 °C].
- **TR-INOX:** Bomba en Inox AISI 316 [Tmax: 95 °C].

Motores

- Motor de 800 W a 230 V
Monofásico para viscosidad de hasta 900 cps [IP54].
- Motor de 550 W a 230 V
Monofásico Atex II 2 G Eex de IIA T6 [IP54].



Tabla de prestaciones

Modelo	Eje - Caña			Parte interna	Eje	Rodete	Boca Asp.	
	Material	Ø	Longitud (mm)					
TR-PP	PP	42	900 1.200	PP+PTFE	HASTELLOY	ECTEFE	PP	
TR-PVDF	PVDF	40	900 1.200	PVDF+PTFE	HASTELLOY	ECTEFE	ECTEFE	
TR-INOX	INOX AISI 316	42,5	900 1.200	PTFE+PPS-V	INOX AISI 316	ECTEFE	ECTEFE	
TRIX-ATEX	INOX AISI 316	42,5	900 1.200	PTFE+PPS-V	INOX AISI 316	ECTEFE	ECTEFE	

Serie BOXER

Bombas neumáticas de doble membrana

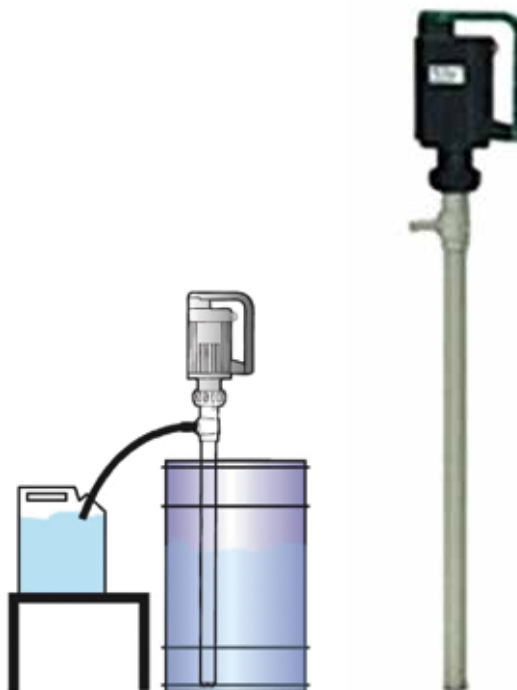

Aplicaciones

Esta serie de bombas de doble membrana a movimiento alternativo accionadas por aire comprimido, tienen la ventaja que no sufren averías si se quedan funcionando sin líquido, o se les cierra la impulsión.

Como bomba de membrana, es especialmente adecuada para líquidos con partículas sólidas en suspensión o que cristalicen, ya que al no tener pistón ni juntas, no tienen zonas de rozamiento que con líquidos abrasivos tendrían desgaste.

Así mismo también son adecuadas, para cuando no se permite ninguna posible fuga del líquido bombeado a su paso por el cabezal.

Características

- Funciona con aire sin lubricar.
- Autoaspirante (adecuadas para líquidos con aire o gas).
- Circuito neumático antibloqueo.
- Ningún mecanismo de cierre.
- Válvula distribución norma ISO.
- Caudal y presión variable.
- Se puede quedar funcionando en seco.
- Antideflagrante no hay conexión eléctrica.
- Gran facilidad de mantenimiento.
- Posibilidad de invertir asp/imp.

Tabla de prestaciones

Modelo	Asp./Imp.	Caudal máximo (l/min)	Presión máxima (bar)	Materiales				
MIDGETBOX	1/4"	5	7	PP PVDF Inox AISI 316 Aluminio AISI FDA				
BOXER-15	3/8"	17	7					
MICROBOXER	1/2"	30	7					
BOXER-50	1/2"	50	7					
BOXER-81	1"	100	7					
BOXER-100	1"	150	7					
BOXER-150	1 1/4"	220	7					
BOXER-251	1 1/2"	340	7					
BOXER-522	2"	650	7					

Serie

MP

Bombas peristálticas



El funcionamiento de la bomba peristáltica es realizado por una «presión deslizante» sobre un tubo flexible, esta presión deslizante la ejercen unos rodillos que giran paralelos a un eje, soportados por un portarodillos. El lento movimiento rotativo del soporte portarodillos es transmitido por el motoreductor de dos o tres pasos a 35, 86 o 118 rpm, equipado con un motor eléctrico MEC-56 de 0,09 kW (1/8 CV) 1.450 rpm. Servicio continuo.

La parte interior del cuerpo de bomba y el portarodillos son torneados con rigurosa tolerancia, calibrados individualmente durante el montaje y posterior prueba, para distribuir una presión uniforme sobre el tubo-membrana, asegurando un perfecto autocebado y una larga vida del tubo membrana. Ausencia de válvulas y cierres.

Los tubos Norton son extruidos con gran precisión, para prevenir la oclusión y la baja eficacia volumétrica. Facilidad de limpieza y mantenimiento.

Construcción robusta, cuerpo bomba fundición de aluminio pintado EPOXI. Portarodillos en aluminio anodizado, ejes y rodamientos sobredimensionados.

Altura máxima de aspiración 8 m.c.a. con tubo hasta \varnothing 12,7 mm y 6 m.c.a. con tubo de \varnothing 15,9 mm.

Presión máxima admisible por el tubo 1,4 Kg/cm².

Temperatura máxima 60 °C.

Pueden bombear líquidos viscosos y con partículas en suspensión sin dañarse.

Retienen el líquido a su paso, no vuelve el líquido para atrás, ni hace «sifón».

Posibilidad de trabajar en seco e invertir el sentido de giro.

Tabla de prestaciones

Modelo	Q (l/h)	Presión (bar)	Ø interior tubo	Potencia (CV)	Tensión (V)	rpm		
MP-3035.6	16	1,4	6,4	1/8	230 V Monofásica 230/400 V Trifásica	35		
MP-3035.9	31		9,5			35		
MP-3086.6	40		6,4			86		
MP-3086.9	78		9,5			86		
MP-3118.6	56		6,4			118		
MP-3118.9	103		9,5			118		
MP-6035.9	40		9,5			35		
MP-6035.12	70		12,7			35		
MP-6039.9	108		9,5			86		
MP-6086.12	177		12,7			86		
MP-6118.9	134		9,5			118		
MP-6118.12	226		12,7			118		
MP-8035.12	101		12,7			35		
MP-8035.16	140		15,9			35		
MP-8086.12	245		12,7			86		
MP-8086.16	364		15,9			86		
MP-8118.12	352		12,7			118		
MP-8118.16	462		15,9			118		
MP-9035.19	262		19			35		
MP-9086.19	665		19			86		
MP-9118.19	850	19	118					

Series

E-EH/FR/FCC

Agitadores



Serie E-EH - Agitador en Plástico

Agitadores en polipropileno y PVDF para ácidos.
Sin soporte, con brida para aplicación sobre depósito.
Estanco, la estanqueidad en la parte superior se consigue por una parte fija de cerámica contra un V'ring y en la hélice ciega por medio de una junta tórica.

Modelo	CV	rpm	Voltaje	Eje (mm)	Eje revestido	Hélice	Ø Hélice (mm)		
E-600-4	1/6	940	230 Monof. - 230/400	600	PP o PVDF	PP o PVDF	120		
E-800-4				800					
E-1000-4				1.000					
E-1200-4	1/3	940	230 Monof. - 230/400	1.200	PP o PVDF	PP o PVDF	140		
EH-1200-4									
EH-1400-4	3/4	940	230 Monof. - 230/400	1.200	PP o PVDF	PP o PVDF	120		

Serie FR - Agitador con reductor en Inox y Plástico

Agitador fijo sin soporte, para aplicación sobre recipientes abiertos o semicerrados. Provistos de reductor de 2 o 3 pasos, para revoluciones lentas.

Modelo	CV	rpm	Voltaje	Eje (mm)	Ø Hélice (mm)	Eje y hélice en	Peso (Kg)		
FR-1000-12	1/8	118	230 Monof. - 230/400	1.000	160	Inox AISI 316	8,5		
FR-1200-12				1.200			9		
FR-1000-86		86	230/400	1.000	200		8,5		
FR-1200-86				1.200			9		
FR-1000-35		35	230/400	1.000	600		8,5		
FR-1200-35				1.200			9		
FR-1000-12PP	118	230 Monof. - 230/400	1.000	160	Polipropileno	8,5			
FR-1200-12PP			1.200			9			

Serie FCC - Agitador en Inox a 12 V

Modelo	CV	rpm	Voltaje	Eje (mm)	Ø Hélice (mm)	Eje y hélice en	Soporte en	Peso (Kg)		
FCC-1000-5	55 W	275	12 VCC	1.000	160	Inox AISI 316	Aluminio	6		
FCC-1200-5				1.200				6,5		
FCC-1000-7	75 W	275	12/24 VCC	1.000	200	Inox AISI 316	Aluminio	7		
FCC-1200-7									7,5	

Serie MB

Electrobombas de refrigeración (Máquinas herramientas)

Características generales

Electrobombas centrífugas especialmente dispuestas para la circulación de líquidos refrigerantes, hasta 20 °E. (Taladri-
nas, aceite de corte, etc.).

La gran variedad de modelos, así como sus dimensiones reducidas, resuelven muchos problemas de acoplamiento en las máquinas herramientas.

Características de construcción

- **Eje:** Acero F-114.
- **Rodete:** Plástico (Naylon).
- **Cuerpo de aspiración, impulsión y brida:** Aluminio (hasta MB-3) resto en hierro.
- **Estanqueidad:** Retén en anillo V-Gring.

Motores

Trifásicos 230/400 V a 2.850 rpm. Asíncrono con ventilación externa (a partir de la MB-4). Con aislamiento clase F y protección IP54. (Bajo demanda, con motor monofásico a 230 V).

Los motores deberán protegerse con un guardamotor adecuado.



Tabla de prestaciones

Modelo	kW	Amperios		Q l/min	10	20	30	40	60	80	100	120	140	160	180	190		
		Trifásica																
		230V	380V															
MB1-137/175	0,8	0,38	0,20	H m.c.a.	4	3	2											
MB1-200/250	0,8	0,38	0,20		4	3	2											
MB1/40-142/180	0,12	0,52	0,34		5,6	5	4	2										
MB1/40-205/255	0,12	0,52	0,34		5,6	5	4	2										
MB3-175	0,25	1,5	1,9		7	6,5	6	5,5	4									
MB3-260/263	0,25	1,5	1,9		7	6,5	6	5,5	4									
MB3-308	0,25	1,5	1,9		7	6,5	6	5,5	4									
MB4-200/255	0,37	1,9	1,1		6,5	6	5,5	5	4,5	3	2	1						
MB4-350	0,37	1,9	1,1		6,5	6	5,5	5	4,5	3	2	1						
MB4-415	0,37	1,9	1,1		6,5	6	5,5	5	4,5	3	2	1						
MB5-210/267	0,55	2,8	1,62		9	8	7,5	7	6,5	5	4	3	2					
MB5-360	0,55	2,8	1,62		9	8	7,5	7	6,5	5	4	3	2					
MB5-420	0,55	2,8	1,62		9	8	7,5	7	6,5	5	4	3	2					
MB6-215/270	0,75	3,6	2,1		13	12,5	12	11,5	11	10,5	10	9	8	7	5	2		
MB6-365	0,75	3,6	2,1		13	12,5	12	11,5	11	10,5	10	9	8	7	5	2		
MB6-420	0,75	3,6	2,1		13	12,5	12	11,5	11	10,5	10	9	8	7	5	2		
MB5/2-245/300	0,55	2,8	1,62					14	12	11	8	5						
MB5/3-395	0,55	2,8	1,62					14	12	11	8	5						
MB5/3-290	0,75	3,6	2,1					20	17	13	10							
MB5/3-345	0,75	3,6	2,1					20	17	13	10							
MB6/3-305	1	5,1	3		30	29	28	26	24	20	16	12						
MB6/3-360	1	5,1	3		30	29	28	26	24	20	16	12						

Serie

ASM/AST

Electrobombas de refrigeración (Máquinas herramientas)

Características generales

Bombas especialmente diseñadas para su utilización en máquinas herramientas, máquinas para trabajar vidrio o cerámica, y en aquellas instalaciones donde se requiere trasiego de líquido para refrigerar.

Características de construcción

- **Carcasa y cuerpo de bomba:** En material termoplástico, resistente a la temperatura.
- **Eje:** En acero Inox AISI 303.
- **Motor eléctrico:** En aluminio, apto para servicio continuo, aislamiento clase F, protección IP54.
Trifásico a 2.850 rpm, 230/400 V.
Monofásico a 2.850 rpm, 230 V.
(Bajo demanda podemos suministrar monofásico a 230 V. Consultar modelos).



Tabla de prestaciones

Modelo		Potencia		Q l/min	10	20	30	40	50	60	
II 230 V	III 230/400 V	CV	kW	l/h	600	1.200	1.800	2.400	3.000	3.600	
ASM30/85	AST30/85	0,12	0,09	H m.c.a.	3,5	2,5	1				
ASM30/120	AST30/120										
ASM30/150	AST30/150										
ASM30/180	AST30/180										
ASM30/200	AST30/200										
ASM30/250	AST30/250										
ASM60/85	AST60/85	0,16	0,12	H m.c.a.	5,2	4,9	4	3	2	1	
ASM60/120	AST60/120										
ASM60/150	AST60/150										
ASM60/180	AST60/180										
ASM60/200	AST60/200										
ASM60/250	AST60/250										

Serie AS

Turbinas de canal lateral



Amplia gama de turbinas de canal lateral para diversos caudales y presiones diferenciales, tanto en simple como en doble etapa.

Características de construcción

- Fabricadas en fundición de aluminio y adecuadas para el funcionamiento en continuo. Larga duración.
- Bajo nivel sonoro. Silenciadores de aspiración e impulsión incorporados de serie.
- Equipadas con motores de alta eficiencia IE2 de acuerdo con el estándar IEC60034-30, protección IP55 y clase de

- aislamiento F. Protección térmica incorporada.
- Respetuosa con el medio ambiente.
- Tecnología libre de aceite. Sin mantenimiento.
- Turbina a medida para sus necesidades específicas.

Aplicaciones

- Baños de burbujas y piscinas. Tratamiento de aguas.
- Secado de coches, botellas, pintura, etc.
- Manipulación por vacío. Transporte neumático.
- Ventilación. Aspiración de polvo.
- Industria del papel y la impresión. Embalaje.

Datos técnicos simple etapa a 50 Hz

Modelo	Potencia kW	Tensión V	Caudal m³/h	Presión máx. mbar	Vacío máx. mbar	Conexión "GAS"			
ASC0055-1MT200-6	0,2	III 230-400 V	55	90	-80	1"			
ASC0070-1MT250-6	0,5		70	120	-110	1"			
ASC0080-1MT400-6	0,4		80	130	-120	1¼"			
ASC0140-1MT850-6	0,85		145	160	-160	1½"			
ASC0140-1MT131-6	1,3		145	200	-170	1½"			
ASC0210-1MT131-6	1,3		210	170	-170	2"			
ASC0210-1MT161-6	1,6		210	190	-200	2"			
ASC0210-1MT221-6	2,2		210	270	-210	2"			
ASC0270-1MT161-6	1,6		270	150	-150	2"			
ASC0270-1MT221-6	2,2		270	230	-220	2"			
ASC0315-1MT221-6	2,2	III 400-690 V	318	190	-200	2"			
ASC0315-1MT301-6	3		318	270	-260	2"			
ASC0315-1MT401-7	4		318	260	-290	2"			
ASC0415-1MT221-6	2,2		III 230-400 V	420	170	-170	2"		
ASC0415-1MT301-6	3			420	220	-220	2"		
ASC0415-1MT401-7	4			420	310	-260	2"		
ASC0530-1MT401-7	4			III 400-690 V	530	200	-200	2½"	
ASC0530-1MT551-7	5,5				530	300	-300	2½"	
ASC0530-1MT751-7	7,5				530	430	-320	2½"	
ASC0700-1MT401-7	4				700	140	-150	2½"	
ASC0700-1MT551-7	5,5	700			180	-200	2½"		
ASC0700-1MT751-7	7,5	700			260	-270	2½"		
ASC0080-1MA370-1	0,37	II 230 V			80	110	-110	1¼"	
ASC0140-1MA800-1	0,8		145		160	-150	1½"		
ASC0140-1MA111-1	1,1		145		190	-150	1½"		
ASC0210-1MA111-1	1,1		210		160	-160	2"		
ASC0210-1MA151-1	1,5		210	190	-190	2"			
ASC0270-1MT151-1	1,5		270	120	-140	2"			
ASC0315-1MA221-1	2,2		318	190	-190	2"			

Serie SCR

Electrobombas circuladoras Rotor húmedo



Prestaciones

- Altura manométrica hasta 8 m
- Caudal hasta 7 m³/h

Características de empleo e instalación

Electrobombas monobloc in-line para bombeos de aguas limpias, químicamente no agresivas.

Disponen de 3 velocidades, seleccionables mediante interruptor giratorio.

Indicadas para el bombeo de agua caliente y/o fría.

La instalación debe efectuarse en lugares cerrados o protegidos de la intemperie.

Límites de utilización

- Temperatura del líquido desde +5 °C hasta +110 °C
- Temperatura ambiente hasta +40 °C
- Presión de trabajo máxima 10 bar
- La bomba debe instalarse con el eje en posición horizontal

Características de construcción

- **Cuerpo bomba:** Fundición GG25.
- **Rodete:** Tecnopolímero.
- **Juntas:** EPDM.
- **Motor:** Monofásico 230 V ~ 50 Hz con condensador incorporado.
- **Aislamiento:** Clase H.
- **Protección:** IP44.

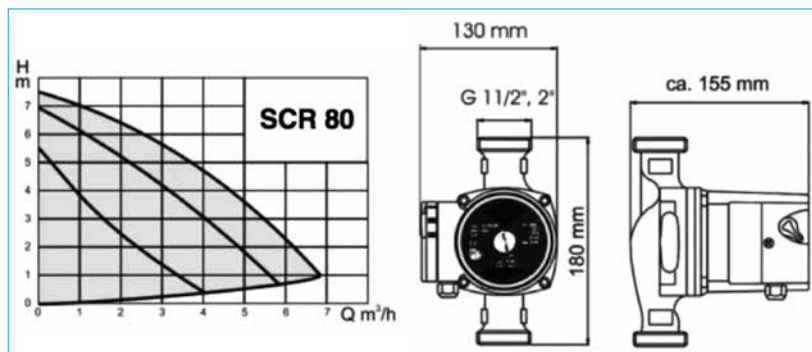

Modelo	I (A)	P (W)
1	0,17	39
2	0,27	62
3	0,35	80

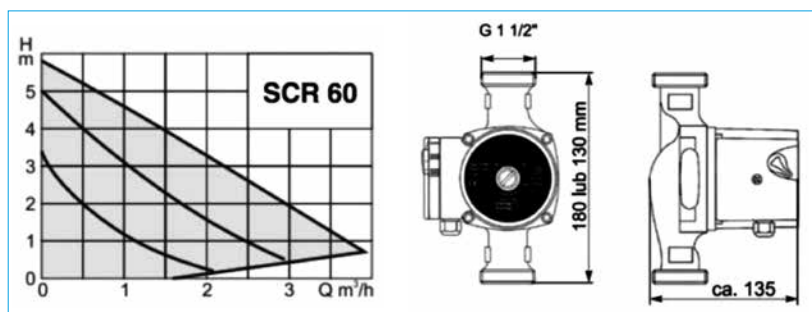

Modelo	I (A)	P (W)
1	0,53	122
2	0,69	159
3	0,75	172

Modelo	Cuerpo	Largo (mm)	DN	Rosca	Potencia W
SCR 25/60-180	GG-25	180	25	G 1 1/2"	39-80
SCR 25/60-130	GG-25	130	25	G 1 1/2"	39-80
SCR 25/80-180	GG-25	180	25	G 1 1/2"	122-170
SCR 32/80-180	GG-25	180	32	G 2"	122-170



F/O - M/O

Modelo
KIT RACORES 1" SCR-25
KIT RACORES 1 1/4" SCR-32

Serie

CIRCULADORAS VARIAS

Disponemos de una amplia gama de bombas circuladoras de rotor húmedo electrónicas, para su uso en sistemas de calefacción, refrigeración, agua caliente sanitaria, instalaciones de energía solar... en instalaciones domésticas, civiles e industriales.

Igualmente podemos ofrecer un abanico muy amplio de bombas circuladoras con motor de rotor seco, con o sin variador de frecuencia, para una extensa gama de aplicaciones en el ámbito civil e industrial.



Serie 2T

Motobombas gasolina (2 tiempos)



Características

Grupos motobomba a gasolina, motor dos tiempos, refrigerados por aire. Arranque manual.



Tabla de prestaciones

Modelo	Potencia		Ø	
	cm ³	kW		
AT-25	0,38	0,20	1"	
GPUMP-40	0,38	0,20	1½"	

Serie 4T

Motobombas gasolina (4 tiempos) autoaspirantes

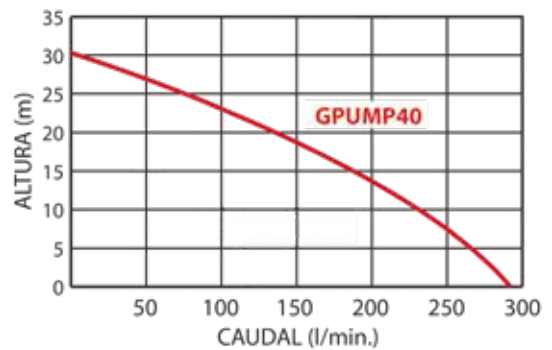
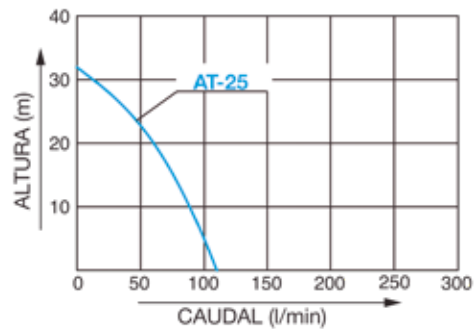

Características

Grupos motobomba a gasolina, motor dos tiempos, refrigerados por aire. Arranque manual.



Tabla de prestaciones

Modelo	Potencia		Ø	
	cm³	kW		
MRC-25	80	1,7	1"	
MRC-40	80	1,7	1½"	
MRX-50	212	4,4	2"	
MRX-80	212	4,4	3"	
MRX-100	270	6	4"	

Modelo	Potencia		Ø	
	cm³	kW		
SEH-25L	25	0,72	1"	
SEH-40H	49	1,6	1½"	
SEH-50X	118	2,6	2"	
SEH-80X	163	3,6	3"	
SEH-100X	270	5,9	4"	

Equipos de presión

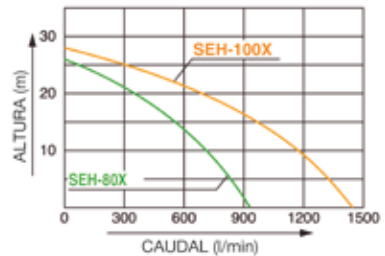
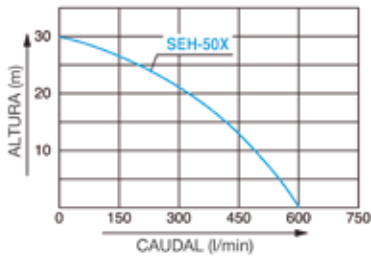
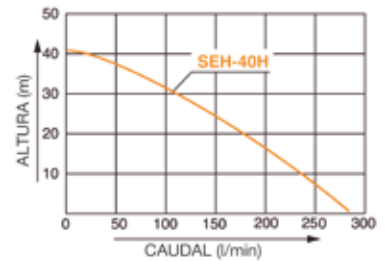
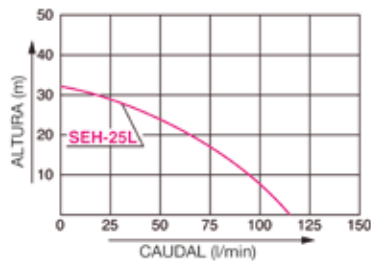
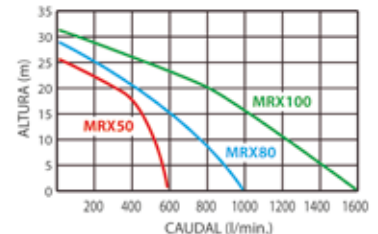
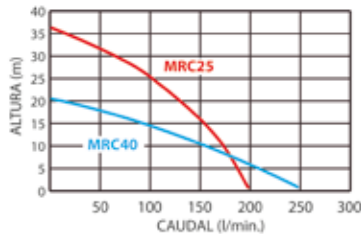
MH CP/CR JSWM/JCRM	Domésticos	168
DG PED	Sistema de presurización automático	169
STMH	Multicelulares con variador de frecuencia	170
STEADYPRES	Controlador electrónico (con variador)	171
ECODRIVE	Para electrobomba monofásica	172
SPEEDBOX/BOARD	Variadores de frecuencia	174
SPEEDBOX DUO/DUOSet	Variadores de frecuencia	175
EQUIPOS STEADYPRES	Con variador y alternancia	173
EQUIPOS SPEEDBOARD	Con variadores y alternancia	176
EQUIPOS DE PRESIÓN	Bombas verticales	177
EQUIPOS DE PRESIÓN CON VARIADOR	Bombas verticales con variador ABB	178-179

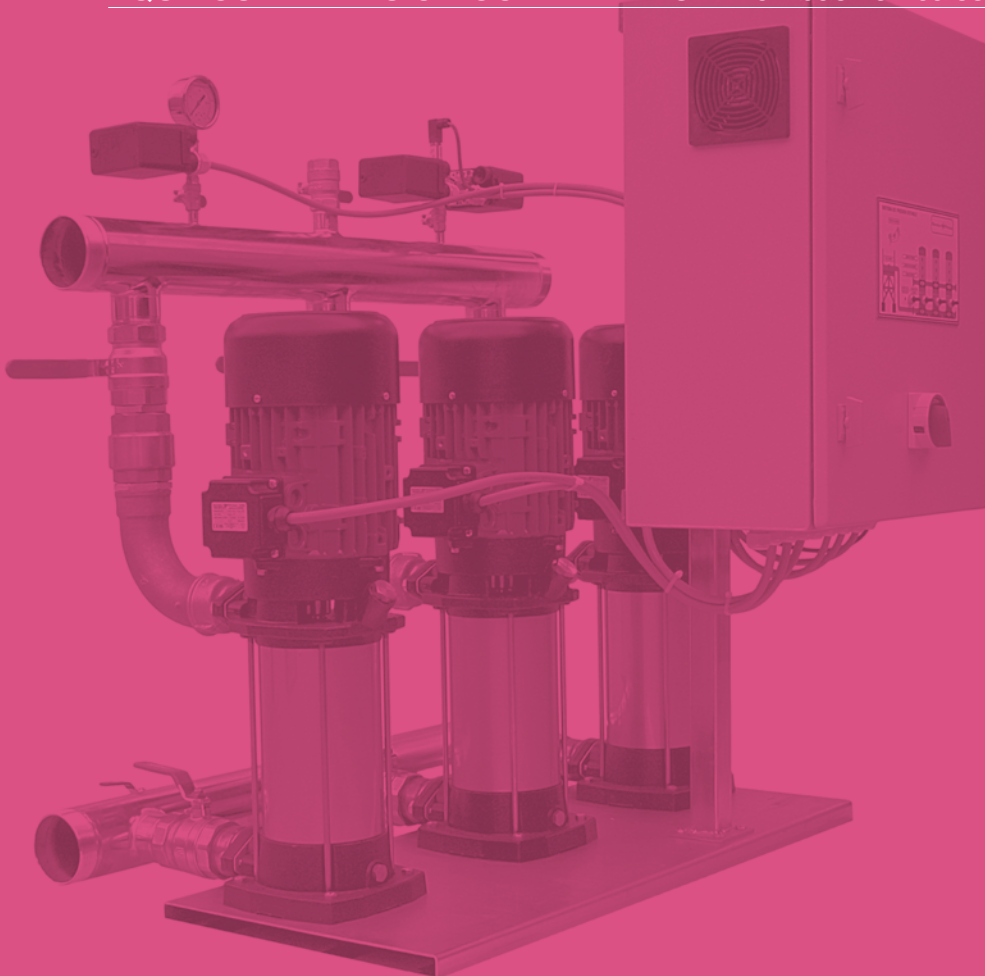

Series

MH CP/CR JSWM/JCRM

Equipos de presión domésticos



Aplicaciones

Equipos de presión para suministro de agua automático en aplicaciones domésticas.

Funcionamiento

Los equipos de presión domésticos vienen montados con dos versiones:

1. Equipo con presostato regulado con presión de arranque y paro, calderín de acumulación y manómetro.
2. Equipo con regulador electrónico con presión de arranque regulada, paro por falta de consumo y falta de agua.

Datos técnicos

Modelo	Potencia CV	Corriente V	Caudal máximo l/h	Presión Kg/cm ²		
				Mínima	Máxima	
MH10/4-25	0,8	1-230	3.000	1,4	3,9	
MH10/5-25	0,8			1,7	4,8	
MH85/3-25	0,75			1,9	3,9	
MH105/4-25	1,1		4.500	2,7	5	
MH125/5-25	1,6			3,9	6,5	
3CPM80-25	0,6			1,5	3,6	
4CPM80-25	0,85		3.600	2,5	4,8	
3CRM80-25	0,6			1,5	3,6	
4CRM80-25	0,85			2,5	4,8	
JSWM2C-25	1			2,8	5	
JCRM1B-25	0,65		2.400	1,7	3,6	
JCRM2C-25	1			2,2	5	

Modelo	Potencia CV	Corriente V	Caudal máximo l/h	Presión Kg/cm ²		
				Mínima	Máxima	
MH10/4-PR	0,8	1-230	3.000	1,5 o 2,2	3,9	
MH10/5-PR	0,8				4,8	
MH85/3-PR	0,75				3,9	
MH105/4-PR	1,1		4.500		5	
MH125/5-PR	1,6				6,5	
3CPM80-PR	0,6				3,6	
4CPM80-PR	0,85		3.600		4,8	
3CRM80-PR	0,6				3,6	
4CRM80-PR	0,85				4,8	
JSWM2C-PR	1				5	
JCRM1B-PR	0,65		2.400		3,6	
JCRM2C-PR	1				5	

Serie

DG PED

Sistema de presurización automático con variador de velocidad



Descripción

Grupos motobomba a gasolina motor 4 tiempos, refrigerados por aire.

- **DG PED** es un sistema de presurización automático con inversor compuesto por: electrobomba multirodete autocebante de alta eficiencia; tanque de expansión; sensores de presión y de flujo; válvula antiretorno.
- **Un verdadero y completo sistema de bombeo compacto, silencioso y performante.**
- **Un sofisticado control electrónico con inversor controla de forma inteligente e intuitiva todo el sistema:**
 - Mantiene constante la presión de la instalación, regulando la velocidad de la bomba en función de la demanda de agua;
 - Controla los parámetros de funcionamiento hidráulicos y eléctricos y protege la electrobomba de las anomalías;
 - Puede ser dotado de una placa de expansión que permite trabajar en paralelo con otro DG PED, manejando señales de entrada y de salida;
 - se adapta a todo tipo de instalación de presurización, incluso los existentes;

– limita las corrientes de arranque y de funcionamiento para un mayor ahorro energético.

Datos técnicos

- Tensión de alimentación ~ 230 V ± 10%
- Frecuencia 50/60 Hz
- Aislamiento **clase F**
- Corriente máxima absorbida:
7,5 A DG PED 3 - 10 A DG PED 5
- PI Potencia máxima absorbida:
1,0 kW DG PED 3 - 1,5 kW DG PED 5
- Protección IP X4
- Set point de fábrica 3 bar

Límites de uso

- Altura de aspiración manométrica hasta 8 m
- Temperatura del líquido de 0 °C hasta +40 °C
- Temperatura ambiente hasta 0 °C hasta +40 °C
- Presión máxima 10 bar
- Funcionamiento continuo S1
- Posición de trabajo vertical

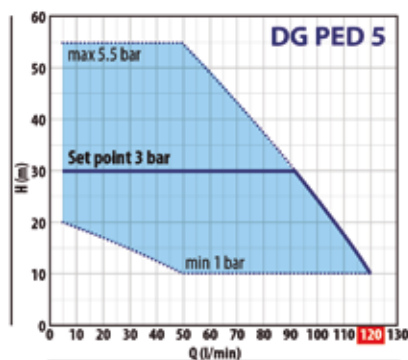
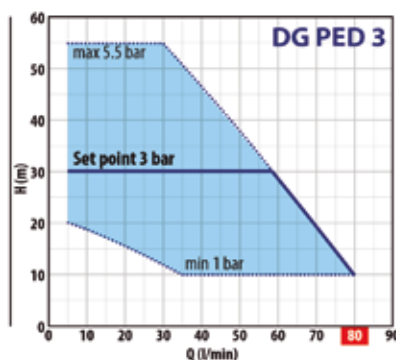

Datos técnicos

Modelo	Potencia		▲	Prestaciones máximas		Prestaciones (Set Point regulable)					
	P ₂ kW	CV		Q l/min	H metros	Set Point Min		Set Point Calibración Std		Set Point Max	
						bar	l/min	bar	l/min	bar	l/min
DG PED 3	0,75	1	IE3	5 - 80	55 - 10	1	35 - 80	3	5 - 58	5,5	5 - 30
DG PED 5	1,1	1,5		5 - 120		1	50 - 120		5 - 92		5 - 50

Serie STMH

Bombas multicelulares horizontales con variador de frecuencia



Equipo compacto para suministro de presión constante en aplicaciones domésticas, sin fluctuaciones y con ahorro energético.

Fácil instalación.

Características de construcción:

Bomba

- **Cuerpos aspiración e impulsión:** En hierro fundido.
- **Rodetes:** En acero Inox.
- **Difusores:** Tecnopolímero Noryl.
- **Eje:** En acero Inox AISI 420.
- **Sello mecánico:** En cerámica/grafito.
- **Camisa externa:** En acero Inox AISI 420.

Motor

Asíncrono con ventilación externa, apto para el funcionamiento continuo, aislamiento clase F, con protector térmico incorporado, protección IP44.

STEADYPRESS

- **Sensor de presión:** Integrado.
- **Cable de enchufe:** Schuko.
- **Tensión:** II 230V.
- **Intensidad máxima:** 8,5 A.
- **Frecuencia:** De 0 a 50-60 Hz.
- **Potencia máxima:** 1,1 kW (1,5 Hp).
- **Protección:** IP65.
- **Presión máxima:** 10 bar.
- **Regulación máxima:** 1 bar.

Tabla de prestaciones

Modelo	Potencia		Amp.	Q m³/h	0,6	1	1,5	2	2,5	3	3,5	4,5	5,5	6	
	kW	CV	II 230V	l/min	10	16,6	25	33,3	41,6	50	58,3	75	91,6	100	
STMH105/4M	0,75	1	4,91	H mts	47	44	41	39	36	33	26	20	6	3	
STMH125/5M	0,9	1,2	6,48		61	58	57	53	48	44	36	28	8	4	

Serie

STEADYPRES

**Controlador electrónico para electrobombas
(con variador)**



Sistema de control de velocidad variable.

Disponible en las versiones:

STMM monofásico/monofásico a 220 V.

STMT monofásico/trifásico a 220 V.

STTT trifásico/trifásico a 380 V.

El **Steadypres** garantiza un elevado ahorro energético, confort en la utilización del agua, seguridad y fiabilidad. Dotado de un robusto cuerpo en tecnopolímero apto para agua potable, el **Steadypres** se caracteriza por unas pérdidas de carga muy bajas que permiten su utilización en bombas de hasta 200 l/min.

Datos técnicos

Protección IP65.

Temperatura de trabajo: 0 a 60 °C.

Caudal máximo: 200 l/min.

Conexiones: 1" gas.

Presión máxima de trabajo: 10 bar.

Presión de rotura: 40 bar.

Protecciones

Marcha en seco.

Sobretensión.

Sobrecalentamiento.

Sobreintensidad.

Tabla de prestaciones

Modelo	Potencia		Caudal de paro	Presión servicio	Caudal máximo	Tensión entrada	Tensión/Hz salida	I (A) máxima	
	kW	CV							
STMM8,5E	1,1	1,5	2-3 l/min	1-9 bar	200 l/min	1-230V	1-230V/30-60	8,5	
STMM11E	1,5	2						11	
STMM16E	2,2	3						16	
STMT07E	1,1	1,5						7	
STMT12E	2,2	3				12			
STTT06E	2,2	3				6			
STTT08E	3	4				8			
Circuito alternacia									3-380V

Serie

ECODRIVE

Driver para una electrobomba monofásica con variador de frecuencia



La alimentación eléctrica del dispositivo es monofásica a 230 V. Destacan la simplicidad de configuración y puesta en marcha. En cuanto se conecta el aparato a la red eléctrica únicamente es necesario seleccionar la presión de consigna. Su montaje es de forma individual (una electrobomba).

Características funcionales:

- Variador de frecuencia para la gestión de la electrobomba.
- Función ART (Automatic Reset Test). Cuando el dispositivo se encuentra desconectado por la intervención del sistema de protección por falta de agua, el ART intenta, con una periodicidad programada, conectar el dispositivo hasta el restablecimiento de la alimentación de agua.
- Sistema automático de rearme después de interrupción accidental de alimentación eléctrica. El sistema se activa manteniendo los parámetros de configuración.
- Transductor de presión interno con indicador digital.
- Sensor de intensidad de corriente con lectura instantánea digital.
- Panel de mandos y display numérico de 2 cifras.
- Registro de control operacional. Información en pantalla de: horas de trabajo, contador de arranques, contador de conexiones a la red eléctrica.
- Registro de alarmas. Información en pantalla del número y tipo de alarmas generadas en el dispositivo desde su puesta en marcha.
- Posibilidad de intervención sobre el PID.

Protecciones:

- Sistema de control y protección de las electrobombas contra sobretensiones.
- Sistema de protección contra el funcionamiento de las electrobombas en seco por falta de agua.
- Tensión de alimentación anómala.
- Cortocircuito entre fases de salida del sistema.

Panel frontal:



El panel de mandos incluye pantalla LCD multifunción, leds de indicación, pulsadores START-STOP, AUTOMATIC y sistema de configuración.

Características técnicas

Modelo	Tensión de alimentación	Frecuencia	Salida	Intensidad máxima	Pico máximo de corriente	Rango de regulación	Clase de protección	Temp. máxima del agua	Temp. ambiente máxima	Peso neto (sin cables)	Conexiones a la red hidráulica	Caudal máximo	
ECODRIVE	1x230 Vac ~	50/60 Hz	1x230 Vac ~	7,5 A	20% 10"	0,5 ÷ 8 bar	IP55	40 °C	50 °C	2,5 Kg	G 1"/NPT 1"	8.000 l/h	

Serie SPEEDBOX/BOARD

Variadores de frecuencia



Driver de montaje mural o ON-BOARD para el control de una electrobomba con variador de frecuencia.

Bomba trifásica o monofásica controlada por INVERTER. La alimentación eléctrica de los dispositivos es monofásica/trifásica a 230 o 400V según modelo. Pueden ser montados de forma individual (una bomba) o en grupos de 2 electrobombas comunicadas en régimen MASTER-SLAVE y orden de intervención alternado.

Características funcionales

- Variador de frecuencia para la gestión de la electrobomba.
- Función ART (Automatic Reset Test). Cuando el dispositivo se encuentra desconectado por la intervención del sistema de protección por falta de agua, el ART intenta, con una periodicidad programada, conectar el dispositivo hasta el restablecimiento de la alimentación de agua.
- Sistema automático de rearme después de interrupción accidental de alimentación eléctrica. El sistema se activa manteniendo los parámetros de configuración.
- Contacto conmutado de libre potencial para monitorizar las alarmas originadas por irregularidades o problemas del sistema que se indican en pantalla. Su uso sólo es aplicable en los monofásicos.
- Conexiones para detección de nivel mínimo de agua en depósito de aspiración, su uso es opcional. Este sistema es independiente del sistema de seguridad contra funcionamiento en seco.
- Función STC (Smart Temperature Control): cuando la temperatura de la placa electrónica supera los 85 °C disminuye automáticamente la frecuencia de giro de la electrobomba, disminuyendo la generación de calor pero manteniendo el suministro de agua.
- Panel de control con pantalla.

- Transductor de presión externo 0-10 bar o 0-16 bar según pedido con entrada de 4-20 mA.
- Sensor de intensidad de corriente con lectura instantánea digital.
- Registro de control operacional. Información en pantalla de: horas de trabajo, contador de arranques, contador de conexiones a la red eléctrica.
- Registro de alarmas. Información en pantalla del número y tipo de alarmas generadas en el dispositivo desde su puesta en marcha.
- Posibilidad de intervención sobre el PID.
- Refrigeración por convección natural o forzada y sistema inteligente de gestión de temperatura (según modelo).
- EMC certificado clase residencial C1 o C2 en función del modelo.

Protecciones

- Sistema de control y protección de las electrobombas contra sobreintensidades.
- Sistema de protección contra el funcionamiento de las electrobombas en seco por falta de agua.
- Tensión de alimentación anómala.
- Cortocircuito entre fases de salida del sistema.
- Detección fallo transductor.

Tabla de prestaciones

Modelo	Tensión de alimentación (V)	Frecuencia (Hz)	Salida (V)	Intensidad máx. de corriente	Pico máx. de corriente	Rango de regulación (bar)	Índice de protección	Salida de transductor (mA)	Temperatura ambiente máxima	Peso neto (sin cables) (Kg)
1010MT	~1x230	50/60	~3x230	10	20% 10"	0,5÷16 0,5÷10	IP55	4-20	50 °C	2,1
1012MM			~1x230	12						
1305TT	~3x400	50/60	~3x400	9	20% 10"	0,5÷16 0,5÷10	IP55	4-20	50 °C	4,5
1309TT				5						
1314TT				14						

Serie

SPEEDBOX DUO/DUOSet



Variadores de frecuencia

Driver de montaje mural para el control de grupos de presión con dos electrobombas.

Modelo SPEEDBOX DUO

Ambas con variador de frecuencia.

Bombas trifásicas 230V o monofásicas 230V controladas por dos INVERTERS. La alimentación eléctrica del dispositivo es monofásica a 230V. El aparato hace trabajar en cascada y en alternancia ambas bombas. Cada bomba está controlada por un INVERTER.

Modelo SPEEDBOX DUOSet

Para grupos de presión de 2 bombas trifásicas 400V.

Incluye un INVERTER para el control de la bomba principal. La bomba auxiliar está gestionada mediante un relé de potencia. La secuencia de funcionamiento de las bombas es alternada en cada ciclo de funcionamiento.

Características funcionales

- Variador de frecuencia para la gestión de la electrobomba.
- Función ART (Automatic Reset Test). Cuando el dispositivo se encuentra desconectado por la intervención del sistema de protección por falta de agua, el ART intenta, con una periodicidad programada, conectar el dispositivo hasta el restablecimiento de la alimentación de agua.
- Sistema automático de rearme después de interrupción accidental de alimentación eléctrica. El sistema se activa manteniendo los parámetros de configuración.
- Contacto conmutado de libre potencial para monitorizar las alarmas originadas por irregularidades o problemas del sistema que se indican en pantalla. Su uso sólo es aplicable en los monofásicos.
- Conexiones para detección de nivel mínimo de agua en depósito de aspiración, su uso es opcional. Este sistema es independiente del sistema de seguridad contra funcionamiento en seco.

- Función STC (Smart Temperature Control): cuando la temperatura de la placa electrónica supera los 85 °C disminuye automáticamente la frecuencia de giro de la electrobomba, disminuyendo la generación de calor pero manteniendo el suministro de agua.
- Panel de control con pantalla.
- Transductor de presión externo 0-10 bar o 0-16 bar según pedido con entrada de 4-20 mA.
- Sensor de intensidad de corriente con lectura instantánea digital.
- Registro de control operacional. Información en pantalla de: horas de trabajo, contador de arranques, contador de conexiones a la red eléctrica.
- Registro de alarmas. Información en pantalla del número y tipo de alarmas generadas en el dispositivo desde su puesta en marcha.
- Posibilidad de intervención sobre el PID.
- Refrigeración por convección natural o forzada y sistema inteligente de gestión de temperatura (según modelo).

Protecciones

- Sistema de control y protección de las electrobombas contra sobrecargas.
- Sistema de protección contra el funcionamiento de las electrobombas en seco por falta de agua.
- Tensión de alimentación anómala.
- Cortocircuito entre fases de salida del sistema.
- Detección fallo transductor.

Tabla de prestaciones

Modelo	Tensión de alimentación (V)	Frecuencia (Hz)	Salida (V)	Intensidad máx. de corriente	Pico máx. de corriente	Rango de regulación (bar)	Índice de protección	Salida de transductor (mA)	Temperatura ambiente máxima	Peso neto (sin cables) (Kg)	Sistema de enfriamiento
DUO	~1x230	50/60	~3x230	9	20% 10"	0,5÷16	IP65	4-20	50 °C	4,8	Convección natural y forzada
DUOSet	~3x400		~1x230	12							

Equipo

STEADYPRES

Equipos de presión con variador y alternancia

Los equipos de presión con el inverter **Steadypres**, han sido diseñados para satisfacer las necesidades de presión constante a variaciones de caudal, incorporando además ventajas, como un importante ahorro energético y un funcionamiento muy silencioso.

Sólo es necesario programar la presión de trabajo y el consumo en amperios de cada electrobomba para su puesta en marcha.

En los equipos con dos bombas al programar el primero como Master el segundo queda en función de Slave, recogiendo los parámetros programados en el primero.

Su alternancia ya viene programada y es en cada arranque. Se suministran montados y cableados, y se incorpora un calderín de 24 litros.

Por su funcionamiento **silencioso** son ideales en el sector doméstico y en locales con escasa ventilación.



Tabla de prestaciones

Modelo		CV	Alimentación entrada V	Alimentación salida V	Q m³/h (2 bombas)	2	4	7	9	11	12		
1 bomba	2 bombas					Q m³/h (1 bomba)	1	2	3,5	4,5	5,5	6	
STMM8.5-20/4	STMM8.5P-20/4-2	1,1	1~230	1~230	H m.c.a.	49	45	32	27	16	12		
STMM11-20/5	STMM11P-20/5-2	1,6	1~230	1~230		63	57	44	39	27	20		

Modelo		CV	Alimentación entrada V	Alimentación salida V	Q m³/h (2 bombas)	2,4	7,2	10,8	14,4	16,8	19,2		
1 bomba	2 bombas					Q m³/h (1 bomba)	1,2	3,6	5,4	7,2	8,4	9,6	
STMM11-3/4	STMM11P-3/4-2	1,5	1~230	1~230	H m.c.a.	52	47	40	31	24	17		
STMM11-3/5	STMM11P-3/5-2	2	1~230	1~230		65	60	52	39	32	23		
STMT12-3/4	STMT12P-3/4-2	1,5	1~230	3~230		52	47	40	31	24	17		
STMT12-3/5	STMT12P-3/5-2	2	1~230	3~230		65	60	52	39	32	23		
STMT12-3/6	STMT12P-3/6-2	3	1~230	3~230		81	74	65	50	41	30		

Equipo

SPEEDBOARD

Equipos de presión con variador y alternancia

Los equipos de presión con el inverter **SPEEDBOARD**, han sido diseñados para satisfacer las necesidades de presión constante a variaciones de caudal, incorporando además ventajas, como un importante ahorro energético y un funcionamiento muy silencioso.

Sólo es necesario programar la presión de trabajo y el consumo en amperios de cada electrobomba para su puesta en marcha.

En los equipos con dos bombas al programar el primero como Master el segundo queda en función de Slave, recogiendo los parámetros programados en el primero.

Su alternancia ya viene programada y es en cada arranque. Se suministran montados y cableados, y se incorpora un calderín de 24 litros.

Por su funcionamiento **silencioso** son ideales en el sector doméstico y en locales con escasa ventilación.



Tabla de prestaciones

Modelo		CV	Alimentación entrada V	Alimentación salida V	Q m³/h (2 bombas)	2	4	7	9	11	12		
1 bomba	2 bombas					Q m³/h (1 bomba)	1	2	3,5	4,5	5,5	6	
SP12MM-204	SP12MM-204/2	1,1	1~230	1~230	H m.c.a.	49	45	32	27	16	12		
SP12MM-205	SP12MM-205/2	1,6	1~230	1~230		63	57	44	39	27	20		

Modelo		CV	Alimentación entrada V	Alimentación salida V	Q m³/h (2 bombas)	2,4	7,2	10,8	14,4	16,8	19,2		
1 bomba	2 bombas					Q m³/h (1 bomba)	1,2	3,6	5,4	7,2	8,4	9,6	
SP12MM-34	SP12MM-34/2	1,5	1~230	1~230	H m.c.a.	52	47	40	31	24	17		
SP12MM-35	SP12MM-35/2	2	1~230	1~230		65	60	52	39	32	23		
SP10MT-34	SP10MT-34/2	1,5	1~230	3~230		52	47	40	31	24	17		
SP10MT-35	SP10MT-35/2	2	1~230	3~230		65	60	52	39	32	23		
SP10MT-36	SP10MT-36/2	3	1~230	3~230		81	74	65	50	41	30		
SP09TT-34	SP09TT-34/2	1,5	3~380	3~380		52	47	40	31	24	17		
SP09TT-35	SP09TT-35/2	2	3~380	3~380		65	60	52	39	32	23		
SP09TT-36	SP09TT-36/2	3	3~380	3~380		81	74	65	50	41	30		

EQUIPOS DE PRESIÓN

Bombas verticales

Equipos de presión con bombas verticales

Equipos de presión montados con bomba vertical. Los caudales que se indican corresponden a una bomba, por lo que en los casos de 2 bombas se pueden utilizar o bien sumando caudales, o utilizando la segunda de reserva. En los equipos con tres bombas, se pueden utilizar o bien sumando caudales de las tres o el caudal de dos bombas y la tercera de reserva.

En todos los casos de dos y tres bombas se suministran con maniobra con alternancia.

Los volúmenes de los calderines son sin normas.



Tabla de prestaciones con Bombas Verticales

Altura edificio (m)	Caudal (l/h)	Modelo			Bomba tipo	CV por bomba	Vol. mín. depósito Memb.	Presión mín.	Presión máx.			
		1 bomba	2 bombas	3 bombas								
10	5.000	HPMV34	2HPMV34	3HPMV34	MV3/4	1,5	100	25	40			
20		HPMV34	2HPMV34	3HPMV34	MV3/4	1,5	100	35	50			
30		HPMV35	2HPMV35	3HPMV35	MV3/5	2	150	45	60			
40		HPMV36	2HPMV36	3HPMV36	MV3/6	3	150	55	70			
20	6.500	HPMV35	2HPMV35	3HPMV35	MV3/5	2	150	35	50			
30		HPMV36	2HPMV36	3HPMV36	MV3/6	3	200	45	60			
40		HPMV36	2HPMV36	3HPMV36	MV3/6	3	200	55	70			
50		HPMV38	2HPMV38	3HPMV38	MV3/8	4	300	65	80			
30	-	HPMV46	2HPMV46	3HPMV46	MV4/6	4	200	45	60			
35		HPMV47	2HPMV47	3HPMV47	MV4/7	5,5	200	50	65			
45		HPMV47	2HPMV47	3HPMV47	MV4/7	5,5	300	60	75			
50		HPMV47	2HPMV47	3HPMV47	MV4/7	5,5	300	65	80			
15		15.000	HPMV46	2HPMV46	3HPMV46	MV4/6	4	200	30	45		
25	HPMV46		2HPMV46	3HPMV46	MV4/6	4	300	40	55			
35	HPMV47		2HPMV47	3HPMV47	MV4/7	5,5	500	50	65			

EQUIPOS DE PRESIÓN

Con variador

Características de funcionamiento

Los equipos de presión con variador de frecuencia son la mejor solución a los problemas e inconvenientes de mantenimiento y regulación que suelen aparecer en las instalaciones con equipos convencionales.

El principio de funcionamiento de este sistema pasa por proporcionar una presión constante (previamente determinada) independientemente del caudal solicitado, mediante la regulación de una de las bombas que componen el equipo a través del variador de frecuencia y el resto de las bombas arrancan como auxiliares a velocidad constante.

Descripción del funcionamiento

El principio de funcionamiento para el control de presión de una red de distribución de agua es el siguiente:

Un transductor de presión, conectado y alimentado por el variador, detecta la presión actual de la tubería.

El variador compara el valor de la presión de la tubería con el valor de la presión prefijada.

Si el valor de la presión de la tubería difiere de la prefijada, el variador aumenta o disminuye la velocidad de la bomba regulada para aumentar o disminuir dicha presión.

Si la presión detectada es inferior a la predeterminada y la velocidad de la bomba regulada está al máximo, el variador da la orden de marcha a una de las bombas auxiliares de velocidad constante. Si no es suficiente el variador da la orden de poner en marcha, de manera sucesiva, el resto de las bombas auxiliares.

Si la presión es superior al valor prefijado y la velocidad de la bomba regulada está al mínimo, el variador da la orden de paro a una de las bombas auxiliares de velocidad constante. Si no es suficiente el variador da la orden de paro, de manera sucesiva, al resto de las bombas auxiliares.

Si todas las bombas auxiliares de velocidad constante están paradas y la bomba regulada está al valor mínimo pero la presión continúa siendo superior al valor prefijado, el variador después de un tiempo previamente ajustado, se desconecta (modo dormir).



Si mientras el variador está en modo dormir, y el valor de la presión en la tubería desciende por debajo de un valor previamente ajustado, el variador se pone automáticamente en marcha y empieza el ciclo de regulación descrito anteriormente. Todas las funciones descritas, así como otros ajustes necesarios para optimizar el funcionamiento, se pueden ajustar a través de los parámetros correspondientes.

Ventajas

- Mantener siempre una presión constante, independientemente del caudal requerido.
- Evitar golpes de ariete y sobreesfuerzos en las tuberías.
- Ahorro energético, ya que si la instalación requiere un 50% de la velocidad de la bomba, también un 50% de energía (kW).
- Evita tener que instalar grandes acumuladores de membrana o galvanizados.

EQUIPOS DE PRESIÓN

Con variador



Equipos de presión con bombas verticales

Equipos de presión montados con bombas verticales y variador de frecuencia.

En los grupos de dos y tres bombas se suministran con maniobra de alternancia.

Todos los grupos incluyen funcionamiento por presostatos en caso de fallo del variador.

Acumulador de 50 litros incluido en todos los grupos.

Tabla de prestaciones con Bombas Verticales

Modelo			CV por bomba	Q m³/h (3 bombas)	3	6	9	13,5	18	22,5	27	31,5			
1 bomba	2 bombas	3 bombas		Q m³/h (2 bombas)	2	4	6	9	12	15	18	21			
				Q m³/h (1 bombas)	1	2	3	4,5	6	7,5	9	10,5			
VRMV34	2VRMV34	3VRMV34		1,5	H m.c.a.	50	48	45	43	37	30	20	8		
VRMV35	2VRMV35	3VRMV35	2	65		63	61	57	50	42	30	12			
VRMV36	2VRMV36	3VRMV36	3	80		77	73	68	61	52	38	15			
VRMV38	2VRMV38	3VRMV38	4	100		97	95	85	75	61	45	20			

Modelo			CV por bomba	Q m³/h (3 bombas)	3,6	9	13,5	18	27	36	45	54	63			
1 bomba	2 bombas	3 bombas		Q m³/h (2 bombas)	2,4	6	9	12	18	24	30	36	42			
				Q m³/h (1 bombas)	1,2	3	4,5	6	9	12	15	18	21			
VRMV44	2VRMV34	3VRMV34		3	H m.c.a.	47	45	43	40	35	30	24	15	5		
VRMV46	2VRMV35	3VRMV35	4	70		68	64	60	53	46	45	25	5			
VRMV36	2VRMV36	3VRMV36	5,5	83		80	75	73	65	57	38	35	8			



Equipos contra incendios

EQUIPOS CONTRA INCENDIOS

Conceptos generales

Sistemas de abastecimiento de agua contra incendios

Estos sistemas tienen como finalidad asegurar el caudal y presión de agua necesarios para la extinción de los incendios, todo ello de acuerdo con lo especificado en las principales normas existentes (**UNE 23500-2018, UNE-EN 12845 y CEPREVEN**) y las solicitadas por las Compañías de Seguros. Para ello, se ha hecho un gran esfuerzo de normalización, estandarizando los componentes, lo cual ha posibilitado disponer de una gama amplia de Equipos Contra incendios, integrando las bombas, cuadros de maniobra y control, válvulas, colectores, elementos de lectura, etc. en unas UNIDADES «CI» de funcionamiento automático, cuyas propiedades principales son:

- Diseñados para una instalación rápida y eficaz.
- Las bombas principales: eléctricas y diesel, la auxiliar jockey y los cuadros de maniobra elegidos, permiten combinarse de tal forma que hace posible la formación de múltiples Equipos.
- Todos los elementos de los equipos «CI» tienen como primer criterio de elección la calidad y un fácil mantenimiento.
- Los caudales y presiones consiguen cumplir diferentes necesidades, con lo cual el Equipo seleccionado es además de eficaz, el más económico.

Campo de aplicación

La utilidad de su aplicación será en todos aquellos lugares o instalaciones que necesiten ser protegidas ante la eventualidad de incendio y cuyo elemento extintor sea básicamente el agua, así pues, están indicados en:

- Edificios y aparcamiento públicos y privados.
- Grandes concentraciones comerciales.
- Almacenes industriales y de servicios.
- Industria en general.
- Etc.

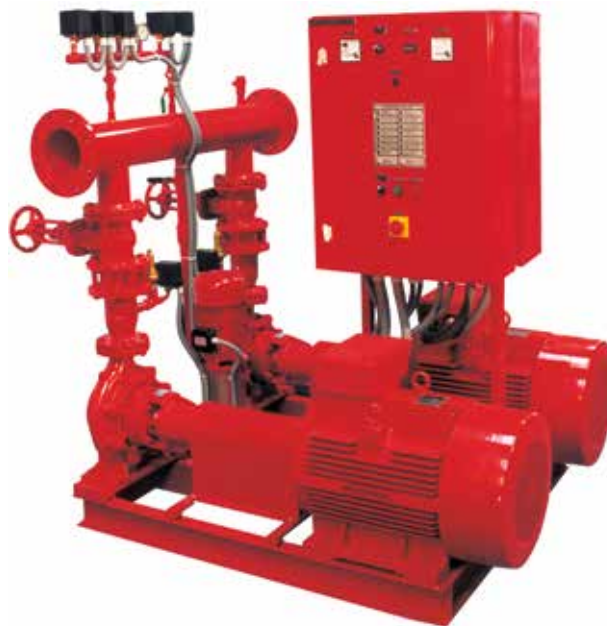

Elementos que componen el equipo contra incendios

- Bomba principal.
- Motores eléctricos o Diesel.
- Bomba jockey.
- Cuadros de protección y control.
- Valvulería, elementos de medida, colectores y bancada.

Curva característica de cada grupo de bombeo principal según UNE 23.500 - 90 Características hidráulicas

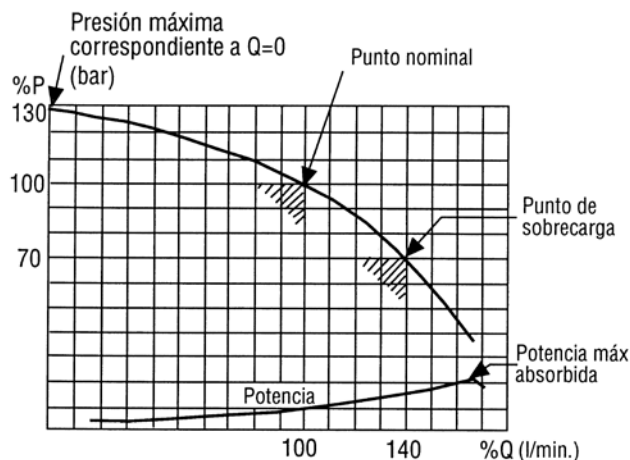

Según las Normas la curva característica de las bombas deben cubrir además del caudal y presión nominal, otros puntos según se detalla en el gráfico. Es decir a una altura no inferior al 70% de la nominal el caudal será al menos del 140% del de diseño de la instalación y el motor debe cubrir la potencia absorbida en cada punto de la curva.

Otros materiales

(Motores, acumuladores, cuadros eléctricos...)

Motores	MOTORES	Trifásicos y monofásicos a 2.400/1.450 rpm	184
	MOT	Eléctricos para hormigoneras a 1.450 rpm	185
Acumuladores	AMR	Hidroneumáticos (Membrana recambiable)	186-187
	PRESSURE WAVE	Hidroneumáticos	188
	CHALLENGER	Hidroneumáticos	189
	C2B	Hidroneumáticos fibra de vidrio	190
	VASOS DE EXPANSIÓN	ACS y Calefacción	191
	ACUMULADORES	INOX-304 y DUPLEX-2205	192
	OTROS	Solar, galvanizados, antiarrietes	193
	MEMBRANAS	Para acumuladores AMR	194
Filtración	FILTROS	Contenedores serie 3P y K	195
	CARTUCHOS	Cartuchos filtrantes	196
Mangueras	RYLBRUN TP-20	RYLBRUN 32 mm y 2" - 6"	197-198
	RYLBRUN FLEXIBLE	RYLBRUN profesional para gran caudal	199
	ACCESORIOS	Racor, empalmes y dispositivo para vaciado	200
	ARMTEX ONE	Manguera plana, contra incendios	201
	RYLJET	Manguera plana, resistencia período inactividad	201
Contadores	MAGNUM/WOLTMANN	Contadores de agua	202
Cuadros eléctricos	OOM02	Cofre de mando para protección	203
	CPE-Digital	Bombas sumergibles (sin sonda)	203
	ECO	Equipos de presión, pozo, fecales y piscinas	204
	CUADROS	Equipos de presión estándar y variador	205-206
	ECOBX-ENERBOX	Cuadros de emergencia	207
	CONTRA INCENDIOS	Equipos contra incendios	208
Elementos de control	PRESSMATIC II	Reguladores electrónicos de presión	209
	PRESFLO	Reguladores electrónicos de presión	210
	CONTROL	Reguladores electrónicos de presión	211
	PRESOSTATOS	FSG - FYG - XMP - XMX	212
	INTERRUPTORES DE NIVEL	PRINZE - AKO - NIVA	212
	SWITCHMATIC	Presostato electrónico digital	213
Otros materiales	ACCESORIOS	Válvulas, cierres mecánicos, inyectores...	214-218
	CAUDALÍMETROS	Serie CH	219
	PREFILTROS	Prefiltros para piscina	219

Serie

Motores

Motores eléctricos trifásicos a 2.900/1.450 rpm



Características de empleo

Tensión nominal $\pm 5\%$.
Máxima temperatura ambiente hasta $+40\text{ }^{\circ}\text{C}$.
Máxima altitud de instalación hasta 1.000 m S.N.M.

Los motores K admiten las siguientes sobrecargas: 10% de la potencia nominal a $+40\text{ }^{\circ}\text{C}$, o bien, la potencia nominal a $+50\text{ }^{\circ}\text{C}$, o bien, a una altitud de hasta 2.500 m S.N.M.

Estas condiciones no son acumulativas, cuando coincidan dos o más se debe reducir la potencia.

Características de construcción

Motor a inducción, cerrado con ventilación externa. Apto para servicio continuo. Rotor «jaula de ardilla». Aislamiento clase F. Frecuencia de 50 Hz.

Tensión:

Los motores pueden operar normalmente bajo los parámetros DIN IEC 38 y pueden funcionar sin cambios en la potencia suministrada mientras la tensión, a las frecuencia indicadas, se mantenga dentro de los límites de variación $\pm 5\%$ de los valores nominales.

Motores eléctricos monofásicos a 2.900/1.450 rpm



Características generales

- Motores monofásicos de baja tensión, para potencias pequeñas de eficiencia IE1 e IE2.
- Carcasa de aluminio.
- Norma IEC 60034.
- Sobretemperatura clase B.
- Servicio continuo.
- Protección IP55.
- Aislamiento clase F.
- Arranque estándar o reforzado.

Serie MOT

Motores eléctricos para hormigoneras a 1.450 rpm



Características generales

- Motores asíncronos monofásicos y trifásicos.
- 4 polos.
- 50 Hz.
- Aislamiento clase F.
- Protección IP44.
- Forma constructiva B3.
- Tensión monofásica a 230V o trifásica a 230/400V.
- Frecuencia 50 Hz.

Tabla de prestaciones - Motores monofásicos

Modelo	Tamaño IEC	Potencia		rpm	Rendimiento %	Factor de potencia %	Intensidad (A)		Ia/In ⁽¹⁾	Par nominal Mn (N·m)	Ma/Mn ⁽²⁾	Condensador µF	PD (Rotor) Kg/m ²	Peso Kg	Accesorios suministrados con cada motor
		CV	kW				220V	380V							
MOT 0,5 M	80 A	0,5	0,37	1.350	58	0,94	3,1	–	2,5	2,4	0,8	12,5	0,0046	6,9	<ul style="list-style-type: none"> • Condensador • Interruptor bipolar con señal luminosa • 1 m. de cable con toma monofásica VDE • Polea en aluminio de 1 canal
MOT 0,75 M	80 B	0,75	0,55	1.350	62	0,94	4,3	–	2,5	3,5	0,8	16	0,0055	8,4	
MOT 1 M	80 C	1	0,75	1.350	63	0,95	5,7	–	2,5	4,8	0,8	20	0,0064	9,8	
MOT 1,5 M	90 SB	1,5	1,1	1.380	66	0,97	7,8	–	3	7	0,7	30	0,017	13,2	
MOT 2 M	90 LA	2	1,5	1.400	70	0,97	10	–	3	9,6	0,7	40	0,019	15,2	

(1) Relación entre la intensidad de arranque y la nominal.

(2) Relación entre el par de arranque y el nominal.

Acumuladores hidroneumáticos

Vasos de expansión (Membrana recambiable)
Certificado UE Conforme Directiva 2014/68/UE

Agua fría (Grupos de presión) -10 °C +100 °C
 Agua caliente (Expansor)

VERTICALES - Características técnicas y dimensiones

Modelo	Capacidad (litros)	Presión de trabajo (bar)	Dimensiones (mm)		Conexión de agua Ø	
			D	H		
5 AMR-E	5	10	200	245	1"	
24 AMR-E	24	8	350	390	1"	

Modelo	Capacidad (litros)	Presión de trabajo (bar)	Dimensiones (mm)		Conexión de agua Ø	
			D	H		
8 AMR	8	10	200	350	1"	
15 AMR	15	10	270	320	1"	
20 AMR	20	10	270	425	1"	
50 AMR	50	10	360	620	1"	
50 AMR	50	16	360	620	1"	

Modelo	Capacidad (litros)	Presión de trabajo (bar)	Dimensiones (mm)		Conexión de agua Ø	
			D	H		
50 AMR-P	50	10	360	750	1"	
80 AMR-9	80	10	450	750	1"	
100 AMR-P	100	10	450	850	1"	

Modelo	Capacidad (litros)	Presión de trabajo (bar)	Dimensiones (mm)		Conexión de agua Ø	
			D	H		
150 AMR-B90	150	10	485	1.060	1¼"	
200 AMR-B90	200	10	550	1.135	1¼"	
300 AMR-B160	300	10	650	1.160	1¼"	
500 AMR-B160	500	10	750	1.450	1½"	
700 AMR-B160	700	8	750	1.750	1½"	



Acumuladores hidroneumáticos

Vasos de expansión (Membrana recambiable)
Certificado UE Conforme Directiva 2014/68/UE

Agua fría (Grupos de presión) -10 °C +100 °C
 Agua caliente (Expansor)

VERTICALES - Características técnicas y dimensiones

Modelo	Capacidad (litros)	Presión de trabajo (bar)	Dimensiones (mm)		Conexión de agua Ø	
			D	H		
100 AMR-PLUS	100	16	485	805	1½"	
150 AMR-PLUS	150	10	485	1.155	1½"	
220 AMR-PLUS	200	10	485	1.400	1½"	
350 AMR-PLUS	300	10	485	1.965	1½"	
500 AMR-PLUS	500	10	600	2.065	1½"	
700 AMR-PLUS	700	10	700	2.145	1½"	
900 AMR-PLUS	900	10	800	2.155	1½"	
1000 AMR-PLUS	1000	10	800	2.375	1½"	



HORIZONTALES - Características técnicas y dimensiones

Modelo (Sin soporte)	Capacidad (litros)	Presión de trabajo (bar)	Dimensiones (mm)		Conexión de agua Ø	
			D	L		
20 AMR-S	20	10	270	420	1"	
50 AMR-S	50	10	360	620	1"	
80 AMR-S	80	10	450	625	1"	
100 AMR-S	100	10	450	740	1"	



Hidrocarburos (Membrana de Perbunan)

Modelo	Capacidad (litros)	Presión de trabajo (bar)	Dimensiones (mm)		Conexión de agua Ø	
			D	H		
5 HMF	5	10	200	250	¾"	
8 HMF	8	10	200	340	¾"	
25 HMF	25	8	320	430	¾"	



Serie PRESSURE WAVE



Acumuladores hidroneumáticos

Características

Acumulador sanitario con revestimiento de polipropileno virgen y con membrana de butilo de alto grado con certificación FDA. Dicha membrana queda fijada a la pared del depósito mediante anillo de acero. Válvula de aire de latón sellada mediante un tapón con junta tórica antiescapes. Conexión de agua de acero Inox patentada. Tanto la membrana como el revestimiento están reforzados en las zonas de más desgaste aumentando así la vida útil del depósito. Las partes internas están redondeadas para evitar la perforación de la membrana.

El acabado externo es con pintura de poliuretano sobre base epoxi de alta calidad que lo protege de los rayos UV y el rocío salino. Los depósitos pasan un control de calidad en todas las fases de la cadena de producción que garantiza su integridad estructural.

- Certificación: Estándar 61 de la NSF y CE/PED.
- Fluido: Agua limpia.
- Temperatura del líquido: -10°C a $+90^{\circ}\text{C}$.
- Presión de precarga: 1,4 bars.

VERTICAL SIN PATAS - Características técnicas y dimensiones

Modelo	Código	Capacidad (litros)	Presión máxima (bar)	Conexión de agua \varnothing	Peso (Kg)	Dimensiones (mm)	
						Altura (A)	\varnothing (B)
PEW 8	PEW 8	8	10	1"	2,6	317	203
PEW 12	PEW 12	12	10	1"	3,10	366	244
PEW 18	PEW 18	18	10	1"	4,30	368	279
PEW 24	PEW 24	24	10	1"	5,64	360	280

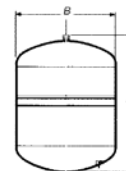

HORIZONTAL CON PATAS - Características técnicas y dimensiones

Modelo	Código	Capacidad (litros)	Presión máxima (bar)	Conexión de agua \varnothing	Peso (Kg)	Dimensiones (mm)		
						Altura (A)	\varnothing (B)	Altura conex. (C)
PWB 60H	PWB 60H	60	10	1"	12,8	528	414	213
PWB 80H	PWB 80H	80	10	1"	17,5	724	414	213

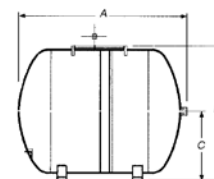

VERTICAL CON PATAS - Características técnicas y dimensiones

Modelo	Código	Capacidad (litros)	Presión máxima (bar)	Conexión de agua \varnothing	Peso (Kg)	Dimensiones (mm)		
						Altura (A)	\varnothing (B)	Altura conex. (C)
PWB 60V	PWB 60V	60	10	1"	12,3	62,6	38,8	10,4
PWB 80V	PWB 80V	80	10	1"	16,7	79	38,8	10,4
PWB 100V	PWB 100V	100	10	1"	21	804	430	131
PWB 150V	PWB 150V	150	10	1"	26	1.074	430	146

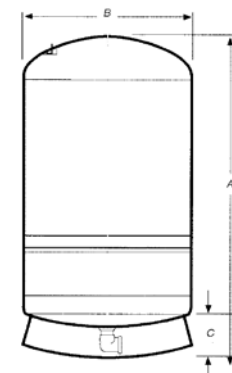

Serie

CHALLENGER

Acumuladores hidroneumáticos



Características

Esta serie de depósitos han sido diseñados mediante el ensamblaje patentado de una membrana doble de acción controlada. El ensamblaje de la membrana doble se realiza mediante un anillo bloqueador de retención interior, de tal forma que el agua de descenso queda dentro de una atmósfera precargada con aire proporcionando así una separación entre la membrana y la pared del depósito. Este diseño con «cojín de aire» supone una reducción de los problemas de condensación. El ensamblaje de la membrana, fabricada con Butilo de alto grado con certificación FDA, sella el agua en una cámara totalmente anticorrosión.

La conexión y el difusor interior, de acero inoxidable, envían el agua hacia el depósito, agitándola en la entrada para lograr la suspensión de los residuos y los sólidos, y evitar de ese modo, la obstrucción del difusor.

El acabado externo es con pintura de poliuretano sobre una capa base de epoxi que lo protege de los rayos UV y el rocío salino.

La cámara de aire queda sellada por una junta tórica fija, que asegura un funcionamiento sin escapes y sin mantenimiento.

Los depósitos pasan un control de calidad en todas las fases de la cadena de producción que garantiza su integridad estructural.

- Certificación: Estándar 61 de la NSF y CE/PED.
- Fluido: Agua limpia.
- Temperatura del líquido: $-10\text{ }^{\circ}\text{C}$ a $+90\text{ }^{\circ}\text{C}$.
- Presión de precarga: 1,4 bars.

Características técnicas y dimensiones

Modelo	Código	Capacidad (litros)	Presión máxima (bar)	Conexión de agua Ø	Peso (Kg)	Dimensiones (mm)			
						Altura (A)	Ø (B)	(C)	(D)
GC 200	GC 170	170	10	1¼"	34	1.033	533	66	431
GC 240	GC 240	240	10	1¼"	37	1.212	533	66	431
GC 310	GC 310	310	10	1¼"	45	1.500	533	66	431
GC 450	GC 450	450	10	1¼"	69	1.529	660	66	540

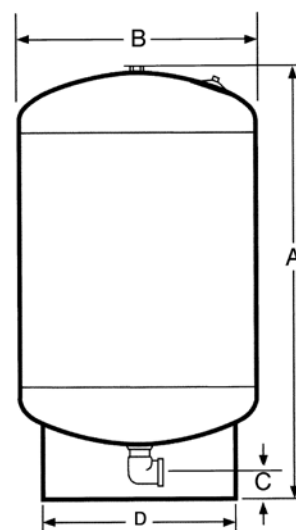

Serie C2B

Acumuladores hidroneumáticos



Características

- Tecnología de diafragma CAD-2 patentada
- Construcción única del cuerpo en tres piezas
- Conexión de plástico reforzada
- Tela de fibra de vidrio en rollo de gran duración sellada con resina de epoxi
- NSF 61, CE/PED, WRAS, ACS, ISO:9001, certificado Evrazes
- Base de polipropileno copolímero compacto
- Válvula de aire de bronce sellada mediante junta tórica
- Diseño exclusivo libre de condensación
- Exhaustivas pruebas
- No requiere mantenimiento

Los eficientes y económicos tanques cs-LITE CAD™ están diseñados con el sistema patentado de diafragma de acción controladora de los tanques Challenger. A diferencia de otros depósitos de fibra con la antigua tecnología de bolsa dentro de una estructura de plástico, el diseño patentado de diafragma CAD-2 es más resistente y no se romperá ni sufrirá desgaste. Incorpora un diafragma de butilo 100% resistente al cloro con un revestimiento de polipropileno copolímero moldeado con una excelente precisión para una excelente separación del aire y el agua. Este sistema patentado permite que todos los depósitos cuenten con una cámara de agua del tamaño adecuado al volumen de descarga del depósito. Los depósitos C2-Lite CAD™ son fáciles de instalar, resistentes al agua y diseñados para soportar las condiciones ambientales más extremas.

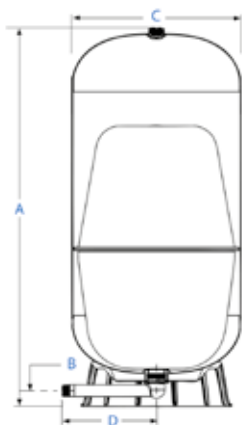

Los tanques C2-Lite CAD™ son puestos a prueba en varias etapas de la línea de producción para verificar su calidad y asegurar la integridad estructural de cada tanque. Los depósitos C2-Lite CAD™ representan el mejor valor para su inversión y son los recipientes de presión en fibra de vidrio de la mejor calidad disponible hoy en día.

Características técnicas y dimensiones

Modelo	Capacidad (litros)	Peso (Kg)	Diámetro (cm)		Conexión de agua Ø	Presión máxima de trabajo (bar)	Temperatura máxima de trabajo	
			A	C				
C2B-60LV	60	8,62	65,01	42,13	1"	8,6 bar	49 °C	
C2B-80LV	80	10,89	86,50	42,13				
C2B-100LV	100	12,70	98,03	42,13				
C2B-130LV	130	15,42	124,15	42,13				
C2B-200LV	200	20,19	109,91	54,60	1½"	8,6 bar	49 °C	
C2B-250LV	250	24,95	135,47	54,60				
C2B-300LV	300	28,12	164,43	54,60				
C2B-350LV	350	33,11	144,84	61,77				
C2B-450LV	450	36,29	183,16	61,77				

Vasos de expansión

Membrana fija. Agua caliente sanitaria Certificado UE Conforme Directiva 2014/68/UE

Agua caliente (Expansor) -10 °C +100 °C

VERTICALES - Características técnicas y dimensiones

Modelo	Capacidad (litros)	Presión de trabajo (bar)	Dimensiones (mm)		Conexión de agua Ø	
			D	H		
5 CMR	5	10	200	250	3/4"	
8 CMR	8	10	200	340	3/4"	
11 CMR	11	10	270	310	3/4"	
18 CMR	18	10	270	415	3/4"	
24 CMR	24	8	320	430	3/4"	



Membrana fija. Calefacción Certificado UE Conforme Directiva 2014/68/UE

Agua caliente (Expansor) -10 °C +100 °C

VERTICALES - Características técnicas y dimensiones

Modelo	Capacidad (litros)	Presión de trabajo (bar)	Dimensiones (mm)		Conexión de agua Ø	
			D	H		
5 CMF	5	5	200	250	3/4"	
8 CMF	8	5	200	340	3/4"	
12 CMF	12	5	270	310	3/4"	
18 CMF	18	5	270	415	3/4"	
25 CMF	25	5	320	430	3/4"	
35 CMF	35	5	360	475	3/4"	



Modelo	Capacidad (litros)	Presión de trabajo (bar)	Dimensiones (mm)		Conexión de agua Ø	
			D	H		
50 CMF	50	4	360	630	3/4"	
80 CMF	80	6	485	570	1"	
100 CMF	100	6	485	650	1"	
140 CMF	140	6	485	935	1"	
200 CMF	200	6	600	860	1"	
250 CMF	250	6	600	1.095	1"	
300 CMF	300	6	600	1.240	1"	
400 CMF	400	6	600	1.480	1"	



Acumuladores hidroneumáticos

En acero Inox AISI 304 (Membrana recambiable)
Certificado UE Conforme Directiva 2014/68/UE

Agua fría (Grupos de presión) -10 °C +100 °C

VERTICALES - Características técnicas y dimensiones

Modelo	Capacidad (litros)	Presión de trabajo (bar)	Dimensiones (mm)		Conexión de agua Ø	
			D	H		
20 AMR	20	10	270	425	1"	
24 AMR-E Inox Pulido	24	8	350	410	1"	
50 AMR Inox Pulido	50	10	360	620	1"	
50 AMR-P Inox Pulido	50	10	360	750	1"	
100 AMR-P Inox Pulido	100	10	450	850	1"	



HORIZONTALES - Características técnicas y dimensiones

Modelo	Capacidad (litros)	Presión de trabajo (bar)	Dimensiones (mm)		Conexión de agua Ø	
			D	H		
20 AMR-S	20	10	270	420	1"	
50 AMR-S Inox Pulido	50	10	360	620	1"	



DUPLEX 2205 En acero Inox (Sin membrana)

Agua fría (Grupos de presión)

VERTICALES - Características técnicas y dimensiones

Modelo	Presión de trabajo (bar)	Dimensiones (mm)			
		A	B	C	
100	8	1.070	350	180	
200	8	1.150	500	180	
300	8	1.630	500	180	
500	8	1.690	650	200	
750	8	1.650	820	280	
1000	8	2.100	820	280	

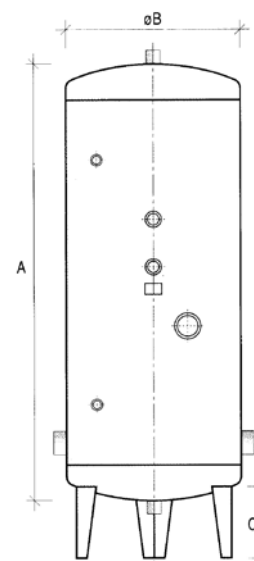

Vasos de expansión

Para instalaciones de energía solar
Certificado UE Conforme Directiva 2014/68/UE



Características generales

Temperatura máxima de servicio hasta 130 °C en puntas de temperatura durante una hora.

Precarga: 2,5 bar.

Apta para el uso hasta 50% de anticongelante.

Acumuladores hidroneumáticos

Galvanizado sin membrana
Certificado UE Conforme Directiva 2014/68/UE



Agua fría (Grupos de presión) -10 °C +100 °C

Antiarietes Hidroneumáticos

Con membrana recambiable
Certificado UE Conforme Directiva 2014/68/UE



Agua fría (Grupos de presión) -10 °C +100 °C

Membranas

Acumuladores hidroneumáticos Vasos de expansión

Modelos y dimensiones

Modelo	Dimensiones (mm)			
	D	H	d	
5 AMR-E	150	190	50	
8 AMR-E	150	190	50	
15 AMR-E	210	250	84	
20 AMR-E	210	250	84	
25 AMR-E	210	250	84	

Modelo	Dimensiones (mm)			
	D	H	d	
50 AMR	230	450	84	
80 AMR-P	250	550	87	
100 AMR-P	250	680	87	

Modelo	Dimensiones (mm)			
	D	H	d	
150 AMR-B90	400	800	84	
200 AMR-B90	400	800	84	
300 AMR-B160	400	810	120	
500 AMR-B160	520	1.372	127	
700 AMR-B160	520	1.372	127	

Modelo	Dimensiones (mm)			
	D	H	d	
100 AMR-16	300	600	120	
150 AMR	306	1.095	120	
220 AMR	306	1.100	120	
350 AMR	336	1.720	135	
500 AMR	336	1.720	135	
700 AMR	425	1.900	120	
900 AMR	425	1.900	120	
1000 AMR	600	1.900	240	
1400 AMR	600	1.900	240	

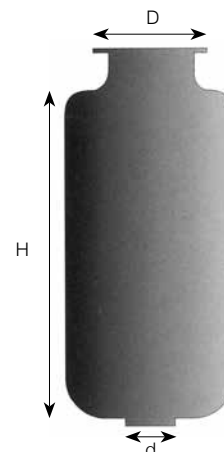
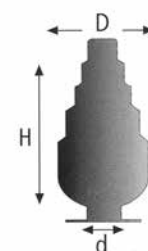
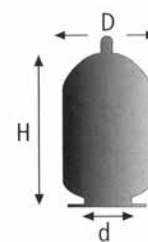
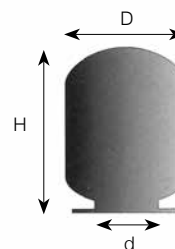

Filtros

Contenedores de la serie 3P



Los contenedores de la serie 3P han sido proyectados para la filtración y el tratamiento del agua. Son indicados para:

Aplicaciones domésticas: Filtración y tratamiento de agua potable, protección de lavadoras, grifos y calentadores.

Aplicaciones industriales: Protección de bombas, sistemas de depuración, instalaciones de osmosis inversa con acción anti-incrustante calcáreas para sistemas de calentamiento y para instalaciones de dosificación, aplicación en

instalaciones de dulcificación, de cloración, de desmineralización y esterilización UVA.

Los contenedores de la serie **Mignon** han sido proyectados para la filtración y el tratamiento de agua potable. Sus dimensiones reducidas y su cabeza con tres conexiones permiten la instalación incluso en caso de problemas de espacio. Todos los contenedores están dotados de un tapón roscado con junta tórica que asegura una estanqueidad perfecta en la conexión inutilizada.

Contenedores de la serie K



Los contenedores de la serie K han sido proyectados para la filtración y el tratamiento del agua. Son indicados para:

Aplicaciones domésticas: Filtración y tratamiento de agua potable, protección de calderas y lavadoras.

Aplicaciones industriales: Adecuados para la prefiltración, microfiltración, protección de bombas, aplicación en instalaciones de cloración, desmineralización y esterilización UVA.

Modelo	Conexión	Cabezal	Presión	Temperatura máxima	Llave	
MIGNON	1/2"	Polipropileno	8 Kg/cm ²	45 °C	L	
SENIOR	3/4"				N	
SENIOR	1"				N	
K2	1"	Bronce	10 Kg/cm ²		K	
K3	1½"				K	

Filtración

Cartuchos filtrantes



Aplicaciones

Se utilizan para el tratamiento de agua potable, tanto para filtración de partículas sólidas en suspensión como para la eliminación de olores y sabores existentes en el agua.

Características

RL: Apto para filtración primaria de partículas en suspensión en el agua (arena, herrumbre, escamas). Cartucho lavable con red filtrante de Nylon. Usos domésticos (protección de aparatos como lavadoras, calderas, etc., filtración de aguas destinadas al uso potable). Usos industriales (protección de bombas, sistemas de depuración e instalaciones de ósmosis inversa).

FA: Apto para filtración primaria de partículas en suspensión en el agua (arena, herrumbre, escamas). Cartucho desechable de hilo de polipropileno enrollado. Usos domésticos (protección de aparatos como lavadoras, calderas, etc., filtración de aguas no destinadas al uso potable como piscinas, etc.). Usos industriales (protección de bombas, sistemas de depuración e instalaciones de ósmosis inversa, aplicaciones en el sector farmacéutico, químico).

CA: Apto para la eliminación de cloro y compuestos clorados, reducción de pesticidas, insecticidas, eliminación de olores y sabores. Cartucho desechable de polipropileno sintetizado con carbón activo granular. Usos domésticos (para los tratamientos anti-cloro en duchas, lavadoras, etc.). Usos industriales (tratamiento anti-cloro en industria farmacéutica, química, petroquímica, etc.).

TS: Apto para filtración primaria de partículas en suspensión en el agua (arena, herrumbre, escamas). Cartucho lavable de poliéster plisado. Usos domésticos (protección de aparatos como lavadoras, calderas, etc., filtración de aguas destinadas al uso potable). Usos industriales (protección de bombas, sistemas de depuración e instalaciones de ósmosis inversa).

RA: Apto para filtración primaria de partículas en suspensión en el agua (arena, herrumbre, escamas). Cartucho lavable con red filtrante de acero inoxidable. Usos domésticos (protección de aparatos como lavadoras, calderas, etc., filtración de aguas no destinadas al uso potable como piscinas, etc.). Usos industriales (protección de bombas, sistemas de depuración e instalaciones de ósmosis inversa, aplicaciones en el sector farmacéutico, químico). Adecuados para aplicaciones con agua caliente y agua salobre.

GA: Apto para filtración primaria de partículas en suspensión en el agua (arena, herrumbre, escamas). Cartucho desechable de conglomerado de cuarzo. Usos domésticos (protección de bombas, sistemas de depuración e instalaciones de ósmosis inversa).

HA: Apto para la eliminación de las incrustaciones calcáreas. Cartucho desechable con contenedores con cristales de sal de polifosfato. Usos domésticos (protección de tuberías, grifos, lavadoras, calentadores). Usos industriales (protección de calderas, intercambiadores de calor, membranas de ósmosis inversa, instalaciones industriales).

Modelo	Longitud	Micras	Caudal máximo (l/h)	Tipo carcasa	
RL MIGNON	5"	25	500	MIGNON	
FA-10 SX	9¾"	50	1.000	SENIOR	
CA-10 SX		25	600		
RL-10 SX		50	1.600		
RL-10 BX		50	1.600	K2	
RL-10 CX		50	2.000	K3	
TS-10 SX		50	2.200	SENIOR	
RA-10 SX		70	1.600		
GA-10 SX		10	1.000		
HA-10 SX		-	1.400		

Tuberías

RYLBRUN TP-20

(32 mm)



Descripción de la tubería RYLBRUN

RYLBRUN es una tubería autoportante (no necesita elementos de sujeción) y flexible, fabricada a base de materiales de alta calidad y resistencia, cuyas características, hacen de la misma la tubería ideal para la instalación de bombas sumergibles en tiempo muy reducido, con mínimos medios humanos y mínimo despliegue de maquinaria para su instalación.

Su ligereza, flexibilidad y poco volumen, hacen de **RYLBRUN** una tubería manejable, de fácil transporte y almacenamiento. Dada la estabilidad y alta resistencia de los materiales empleados en su fabricación, la corrosión no le afecta. Por lo tanto, la duración de todo el sistema es superior al sistema tradicional.

Las principales ventajas que la tubería RYLBRUN aporta son las siguientes:

- Facilidad y rapidez de montaje y extracción.
- Facilidad de transporte y almacenamiento.
- Reducido gasto de mantenimiento de la instalación.
- Insensibilidad a la corrosión.
- Mayor facilidad de introducción y extracción en entubados irregulares.
- Larga duración de la instalación.
- Ideal para instalaciones de difícil acceso y reducido espacio.
- Longitud en una pieza de hasta 600 metros.

Datos técnicos

Características	Rylbrun 32 Azul sin aleta	Rylbrun 32 Azul con aleta
Diámetro nominal	32 mm	32 mm
Espesor aproximado pared	2,0 mm	2,2 mm
Peso por metro aproximado	240 g	270 g
Capa interna	Poliuretano atóxico	Poliuretano atóxico
Capa intermedia	Refuerzo textil alta tenacidad	Refuerzo textil alta tenacidad
Capa exterior	Poliuretano atóxico de gran resistencia a la abrasión	Poliuretano atóxico de gran resistencia a la abrasión

Prestaciones	Rylbrun 32 Azul sin aleta	Rylbrun 32 Azul con aleta
Presión rotura	45 Kg/cm ²	80 Kg/cm ²
Límite de resistencia a la rotura por tracción	1.200 Kg	3.450 Kg
Profundidad máxima (*) de instalación	150 m (*)	300 m (*)
Carga de peso máxima en servicio continuo	350 Kg	700 Kg
Carga de peso máxima en servicio ocasional	500 Kg	1.000 Kg
Presión máxima en servicio continuo	15 Kg/cm ²	30 Kg/cm ²
Límite máximo de temperatura de servicio	50 °C	50 °C
Gama de pH admisible	4-9	4-9
Presentación en bobinas de 500	Sí	Sí
Alargamiento en condiciones de trabajo (%)	± 1	± 1
Depuración o tratamiento del pozo	Consultar	Consultar
Caudal máximo recomendado	7.000 l/hora	7.000 l/hora

(*) Siempre que no sobrepase la presión y cargas máximas de servicio.

Modelo	
TERMINAL	
32 Expansión 1¼"	
32 Cónico 1¼"	

Modelo	
MANGUITO UNIÓN	
32 1¼"	

SISTEMA DE VACIADO	
Casquillo sistema vaciado 1¼"	
Fusible 1¼"	
Plomada 1¼"	

Tuberías

RYLBRUN TP-20

2" - 6"



Características

Construcción: Manguera plana de poliuretano con refuerzo circular textil de poliéster. Sistema de sujeción de cables eléctricos con cincha y anclajes incorporados en la tubería.

Color: Azul.

Terminales: Cónicos desmontables de acero Inox AISI 316.

Accesorios: Rodillo de montaje, empalmes cónicos, pinzas de montaje, centradores, sistema de vaciado, sujetacables, bocas de pozo.



Características	inch	2	3	4	5	6
	mm	51	76	102	125	152
Presión de rotura	bar	62	58	58	58	58
Fuerza máxima de tracción teórica	Kg	4.000	7.000	12.000	15.000	2.000
Fuerza máxima en la boca del pozo (*)	Kg	1.600	2.800	4.800	6.000	8.000
Peso nominal sin terminales	g/m	570	980	1.400	2.000	2.610
Máxima dilatación en servicio	%	15	15	15	15	15
Alargamiento máximo	%	2	2	2	2	2
Presión servicio máxima	bar	26	26	26	26	26
Temperatura de servicio	°C			-40 a +50 °C		
pH del agua por debajo de 30 °C	pH			4 a 9		
pH del agua entre 30 y 50 °C	pH			5 a 9		
Caudal máximo recomendable	l/hora	30.000	72.000	120.000	180.000	270.000

(*) Incluye el peso de la manguera, cable rácores, otros accesorios, presión en boca de pozo y el peso de la columna de agua.

Modelo		Modelo	
TERMINALES CÓNICOS TP		EMPALMES CÓNICOS TP	
2" con sistema de vaciado		2"	
2" sin fusible		3"	
3" con sistema de vaciado		4"	
3" sin fusible		5"	
4" con sistema de vaciado		6"	
5" con sistema de vaciado			
6" con sistema de vaciado			

Tuberías FLEXIBLES



RYLBRUN profesional para bombas de gran caudal

Descripción de las tuberías flexibles RYLBRUN

Características	2"	2" R	3"	3" R	4"	5"	6"
Esesor aproximado pared (mm)	4,5	4,7	5,0	5,2	5,2	5,5	5,8
Peso por metro (Kg/m)	0,8	1	1,3	1,4	1,75	2,4	2,8
Capas de refuerzo	Textil poliéster alta tenacidad						
Capas impermeabilizantes	Caucho sintético						
Prestación de servicio (Kg/cm ²)	30	40	25	35	25	20	20
Peso de rotura (Kg/cm ²)	90	110	80	110	75	50	50
Carga máxima en servicio (Kg)	1.000	2.000	1.600	3.800	3.000	3.900	5.300
Rotura por tracción (Kg)	5.500	7.000	6.650	-	9.700	12.500	12.500
Altura manométrica máx. en servicio (m)	300 (*)	350 (*)	30250 (*)	350 (*)	200 (*)	200 (*)	200 (*)
Límite máximo T° servicio (°C)	50	50	50	50	50	50	50
Gama de pH admisible	4,9	4,9	4,9	4,9	4,9	4,9	4,9
Caudal máximo m ³ /h	20	20	48	48	70	100	180

(*) Siempre que no se sobrepase la presión y cargas máximas de servicio.
Para instalaciones que sobrepasen los parámetros del cuadro superior, consulte con nuestro Departamento Técnico.

Modelo		Modelo	
TERMINALES CÓNICOS		EMPALMES CÓNICOS	
2" con sistema de vaciado		2"	
2" sin fusible		3"	
3" con sistema de vaciado		4"	
3" sin fusible		5"	
4" con sistema de vaciado		6"	
5" con sistema de vaciado			
6" con sistema de vaciado			

Accesorios

Existen otros accesorios como pinzas de montaje, rodillos, tiracables, etc. Consultar con el servicio técnico.

Racor expansión



RYLBRUN 32

Racor desmontable



RYLBRUN 1¼"
RYLBRUN 2" - 6"
RYLBRUN TP 2" - 6"

Empalmes



RYLBRUN 1¼" TP-20

Empalmes



RYLBRUN TP-20
2" - 6"

RYLBRUN PROFESIONAL
2" - 6"

Dispositivo para vaciado de tubería RYLBRUN



El casquillo de vaciado va situado entre el extremo racorado de la tubería flexible RYLBRUM y la rosca de la bomba. De 1¼" hasta 4".

Mangueras

ARMTEX ONE

Manguera plana para sistemas contra incendios, de máxima resistencia y duración



**Transporte de agua en general
Bombas de achique**

Características

- **Composición:** Caucho con refuerzo textil de poliéster.
- **Características:** Certificado de AENOR conforme ARMTEX ONE de diámetro 45 y 70 mm cumple norma UNE 23-091/90/2ª, como manguera plana de impulsión destinada a la lucha contra incendios. Racorada bajo pedido.
- **Longitud estándar:** 15, 20, 25, 30 y 60 m.
- **Identificación:** Color rojo.

Mangueras

RYLJET

Manguera plana para sistemas contra incendios, desarrollada para resistir largos períodos de tiempo inactiva



**Transporte de agua en general
Baldeo con aguas contaminadas**

Características

- **Composición:** PVC con refuerzo textil de poliéster. Sin costuras ni uniones en el tejido, por estar fabricada en telares circulares.
- **Características:** Compacta, permite ahorrar un 40% de espacio.
- **Temperatura de servicio:** De $-20\text{ }^{\circ}\text{C}$ a $+80\text{ }^{\circ}\text{C}$.
- **Longitud estándar:** 15, 25 y 30 m.

Contadores MAGNUM/ WOLTMAN



Contadores de agua

Características de construcción

- Cuerpo en fundición GG-25, con pintura epoxy de uso alimentario, al horno.
- Totalización directa mediante rodillos numerados.
- Grado de protección IP68 (puede trabajar sumergido en agua).
- Bajo pedido se puede suministrar con emisor de impulsos tipo Reed.

Características hidráulicas y dimensiones

Modelo	Caudal mínimo (l/h)	Caudal nominal (m³/h)	Caudal máximo (m³/h)	Presión nominal (bar)	Peso (Kg)	Longitud (mm)	Longitud c/acoples (mm)	Terminación cont. (inch)		Factores impulsos reed (litros)	
MAGNUM 15 - 1/2"	30	1,5	3	16	1,550	165	245	3/4"	E01, 04, 0437, 001	K=1; K=10; K=100; K=1000	
MAGNUM 20 - 3/4"	50	2,5	5	16	1,710	190	288	1"			
MAGNUM 25 - 1"	70	3,5	7	16	2,400	260	378	1 1/4"			
MAGNUM 30 - 1 1/4"	100	5	10	16	2,470	260	378	1 1/2"			
MAGNUM 40 - 1 1/2"	200	10	20	16	4,600	300	438	2"			
MAGNUM 50 - 2"	450	15	30	16	9,600	300	461	2 1/2"			

Modelo	Caudal mínimo (m³/h)	Caudal nominal (m³/h)	Caudal máximo (m³/h)	Peso (Kg)	Longitud (mm)	Altura (mm)	Factores impulsos reed (litros)	
WOLTMAN C/BRIDA 2"	0,45	15	30	10,2	200	198	K=1; K=0,1	
WOLTMAN C/BRIDA 2 1/2"	0,75	25	50	11,2	200	206		
WOLTMAN C/BRIDA 3"	1,2	40	80	14,1	200	234		
WOLTMAN C/BRIDA 4"	1,8	60	120	19,4	250	246		
WOLTMAN C/BRIDA 5"	3	100	200	20,5	250	258	K=1; K=10	
WOLTMAN C/BRIDA 6"	4,5	150	300	32,5	300	347		
WOLTMAN C/BRIDA 8"	7,5	250	500	45	350	375		
WOLTMAN C/BRIDA 10"								

Modelo

OOM02

Cofre de mando para protección de motores monofásicos



Características

En caja plástica, interruptor luminoso, condensador incorporado de 16 mF a 50 mF y protección térmica.

Modelo	
16 MF - 5A	
20 MF - 6A	
25 MF - 9A	
30 MF - 9A	
35 MF - 12A	
40 MF - 15A	
50 MF - 20A	

Modelo

CEP-Digital

Cuadro eléctrico para protección de bombas sumergibles (sin sondas)



Características

Con contactor, relé electrónico digital de mando, funcionamiento automático, conexión para mando de seguridad, para mando remoto e indicación digital de consumo. Contactor SCHNEIDER.

Regulación

Monofásico: 0,1 - 15,9 amp. Contactor 12 A
 Contactor 16 A

Trifásico: 0,1 - 15,9 amp. Contactor 12 A
 Contactor 16 A

Modelo	
Monofásico 0,1 - 15,9 amp	
CONTACTOR 12 A	
CONTACTOR 16 A	

Modelo	
Trifásico 0,1 - 15,9 amp	
CONTACTOR 12 A	
CONTACTOR 16 A	

Serie ECO

Cuadros eléctricos para equipos de presión, pozo, aguas fecales y piscinas



Cuadros sondas pozo o pozo depósito, con contactor, relé térmico SCHNEIDER, interruptor magnetotérmico, interruptor M-o-A, fusible de maniobra, relé de sondas, sondas, pilotos marcha y disparo térmico.

SONDAS POZO			
Monofásico	Trifásico		
CSPM 2,5 Amp	CSPT 1,6 Amp		
CSPM 4 Amp	CSPT 2,5 Amp		
CSPM 7 Amp	CSPT 4 Amp		
CSPM 9 Amp	CSPT 7 Amp		
	CAPT 9 Amp		

SONDAS POZO DEPÓSITO			
Monofásico	Trifásico		
CSPDM 2,5 Amp	CSPDT 1,6 Amp		
CSPDM 4 Amp	CSPDT 2,5 Amp		
CSPDM 7 Amp	CSPDT 4 Amp		
CSPDM 9 Amp	CSPDT 7 Amp		
	CAPDT 9 Amp		

Cuadros eléctrico, simple o doble, para equipos de presión, o bombas aguas fecales, con contactor con relé térmico SCHNEIDER, magnetotérmico, interruptor M-o-A,

relé de alternancia (dobles), pilotos tensión marcha y disparo térmico. (Fecales piloto alarma). **Bajo demanda se pueden suministrar con reloj programador.**

SIMPLE			
Monofásico	Trifásico		
CSM 2,5 Amp	CST 1,6 Amp		
CSM 4 Amp	CST 2,5 Amp		
CSM 7 Amp	CST 4 Amp		
CSM 9 Amp	CST 7 Amp		
	CAT 9 Amp		

DOBLE			
Monofásico	Trifásico		
CDM 2,5 Amp	CDT 1,6 Amp		
CDM 4 Amp	CDT 2,5 Amp		
CDM 7 Amp	CDT 4 Amp		
CDM 9 Amp	CDT 7 Amp		
	CDT 9 Amp		

FECALES SIMPLE			
Monofásico	Trifásico		
CSFM 2,5 Amp	CSFT 1,6 Amp		
CSFM 4 Amp	CSFT 2,5 Amp		
CSFM 7 Amp	CSFT 4 Amp		
CSFM 9 Amp	CSFT 7 Amp		
	CAFT 9 Amp		

FECALES DOBLE			
Monofásico	Trifásico		
CDFM 2,5 Amp	CDFT 1,6 Amp		
CDFM 4 Amp	CDFT 2,5 Amp		
CDFM 7 Amp	CDFT 4 Amp		
CDFM 9 Amp	CDFT 7 Amp		
	CDFT 9 Amp		

Cuadro simple piscinas, con contactor, disyuntor magnetotérmico, interruptor magnetotérmico y reloj.

PISCINAS			
Monofásico	Trifásico		
CPM 2,5 Amp	CPT 1,6 Amp		
CPM 4 Amp	CPT 2,5 Amp		
CPM 6 Amp	CPT 4 Amp		
	CPT 6 Amp		

Cuadros

**Equipos de presión estándar
a partir de 7,5 CV**



Características técnicas

- Armario metálico.
- Arranque estrella triángulo.
- Interruptor general.
- Alternancia bombas.
- Protección por disyuntores térmicos, hasta 25 amp. con fusibles y relé térmico el resto.
- Selectores MAN-0-AUT.
- Pilotos marcha y disparo térmico.

Modelo		CV	Tensión	Arranque		
1 BOMBA	2 BOMBAS					
P1/7,5ET	P2/7,5ET	7,5	400VIII+N	E.T.		
P1/10ET	P2/10ET	10				
P1/15ET	P2/15ET	15				
P1/20ET	P2/20ET	20				
P1/25ET	P2/25ET	25				
P1/30ET	P2/30ET	30				
P1/40ET	P2/40ET	40				
P1/50ET	P2/50ET	50				

Cuadros

Equipos con variador



Descripción

Destinados a equipos que requieren una presión constante. El sistema adapta el rendimiento de las bombas al consumo de agua en cada momento. La presión se mantiene estable, sin altibajos ni golpes de ariete, alargando así la vida mecánica de las bombas. El consumo eléctrico disminuye, ajustándose a las necesidades de instalación.

Características técnicas

- Armario metálico.
- Variadores ABB.
- Alternancia.
- Opción presostatos en todas las bombas.
- Ventilación forzada.
- Interruptor general.
- Selectores MAN-0-AUT, para todas las bombas.
- Selector funcionamiento variador o presostatos.
- Pilotos marcha y térmico por bomba.
- Piloto falta de agua.
- Transductor de presión de 0-10 bars a 4-20 mA.
- Arranque directo hasta 7,5 CV (11,9 amp).
- Arranque estrella-triángulo desde 7,5 CV (11,9 amp).

Modelo			CV	Amperios	Tensión	Arranque			
1 BOMBA	2 BOMBAS	3 BOMBAS							
V1/3,3AD	V2/3,3AD	V3/3,3AD	1,5	3,3	400VIII+N	D			
V1/4,1AD	V2/4,1AD	V3/4,1AD	2	4,1					
V1/5,4AD	V2/5,4AD	V3/5,4AD	3	5,4					
V1/6,9AD	V2/6,9AD	V3/6,9AD	4	6,9					
V1/8,8AD	V2/8,8AD	V3/8,8AD	5,5	8,8					
V1/11,9AD	V2/11,9AD	V3/11,9AD	7,5	11,9					
V1/11,9ET	V2/11,9ET	V3/11,9ET	7,5	11,9		E.T.			
V1/15,4ET	V2/15,4ET	V3/15,4ET	10	15,4					
V1/23ET	V2/23ET	V3/23ET	15	23					
V1/31ET	V2/31ET	V3/31ET	20	31					
V1/38ET	V2/38ET	V3/38ET	25	38					
V1/44ET	V2/44ET	V3/44ET	30	44					
V1/59ET	V2/59ET	V3/59ET	40	59					
V1/72ET	V2/72ET	V3/72ET	50	72					

Equipos

ECOBX ENERBOX



Los equipos **ECOBX** y **ENERBOX**, han sido ideados para mantener desde un grupo de baterías, una alimentación de 230 V corriente alterna monofásica, ante un apagón temporal del suministro de energía eléctrica habitual.

Una aplicación típica, sería el mando de una o dos bombas, para el achique de garajes, sótanos o cualquier otro local donde exista el riesgo de inundación.

En presencia de energía eléctrica, estos equipos mantienen la carga de las baterías y alimentan directamente la bomba. En ausencia de red eléctrica, automáticamente proceden a utilizar la corriente acumulada en las baterías, convirtiéndola en corriente alterna, para alimentar la bomba.

Un display y una serie de indicadores luminosos en el panel frontal, dan información constante del estado de funcionamiento del equipo.

Estos equipos son fiables, silenciosos y con un mínimo mantenimiento, ya que el único control a efectuar, será sobre el estado de las bombas y de las baterías, si se quiere garantizar la eficacia de funcionamiento en el tiempo.

Dimensionados adecuadamente, a los equipos se les pueden conectar una o dos bombas, bien desde la ejecución estándar, conectando directamente una bomba o un cuadro eléctrico convencional para una o dos bombas o también desde las opciones integradas, con las que se puede suministrar estos equipos.

También se pueden utilizar para el encendido de emergencia de lámparas de incandescencia, fluorescentes o cualquier otro circuito eléctrico compatible.

Equipos de emergencia serie ECOBOX y ENERBOX

Modelo *	P. máx. convertidor (VA)	P. máx. bomba (W)	I. máx. bomba (A)	Autonomía **	Capacidad batería 12 vdc	Dimensiones (mm) ***			Peso (Kg)
						Alto	Ancho	Fondo	
ECOBX 600.2	600	370	2,1	1h 30'	1 x 60 Ah	500	400	220	15
ENERBOX 900.2	800	450	3,1	2h	2 x 80 Ah				19
ENERBOX 1300.2	1.300	600	4,8	2h	2 x 100 Ah				20
ENERBOX 1700.2	1.700	750	6,1	2h	2 x 160 Ah				25
ENERBOX 2100.2	2.100	1.100	7,7	2h	3 x 160 Ah				26
ENERBOX 2600.2	2.600	1.300	9,9	2h	3 x 160 Ah				28
ENERBOX 3100.2	3.100	1.500	11,8	2h	3 x 180 Ah				32
ENERBOX 4100.3	4.100	2.000	15,6	1h 30'	6 x 100 Ah				38
ENERBOX 5100.3	5.100	2.300	20,0	1h 30'	9 x 100 Ah				50

* Los equipos se pueden suministrar sin baterías o con baterías, soporte de baterías y cables de conexión.

** Bajo demanda también se puede aumentar el tiempo de autonomía.

*** Las medidas y los pesos, son para los equipos sin soportes y baterías.

Opciones de funcionamiento con panel integrado

Panel Modelo	Opción	N.º de bombas conectables	N.º de boyas conectables	Funcionamiento	Autotest periódico
CLEAN 1	Estándar incluida en el equipo de serie	1 bomba para agua pluvial o fecal	1 Prinze	Panel de control integrado	Incluido
CLEAN 1		1-2 bombas para agua pluvial o fecal	Puente en la boya	Cuadro Prinze simple 1 bomba o doble 2 bombas	
DARK 1	Bajo demanda	1 bomba para agua pluvial o fecal	2 Prinze, o AKO-53120	Panel de control integrado	
CLEAN 2		2 bombas para agua pluvial o fecal	2 Prinze		
DARK 2			3 Prinze, o AKO-53120		

Armarios de maniobra

Para equipos contra incendios UNE 23.500, UNE EN-12.845 y CEPREVEN RT2-ABA

Características

Armario metálico pintado en color rojo RAL. Panel frontal de policarbonato de fácil comprensión. Cuadros contruidos según Normas **UNE-23.500**, **EN-12.845** y **CEPREVEN RT2-ABA** que incorporan todas las señalizaciones y alarmas reflejadas en las mismas.



Serie PRESSMATIC II

Controlador electrónico para electrobombas



El **Pressmatic II** arranca y para la bomba al abrir o cerrar respectivamente cualquier grifo o válvula de la instalación. Sustituye el tradicional montaje con presostato/calderín, aportando importantes ventajas: Mínimo espacio, ausencia de mantenimiento, flujo constante y protección de la electrobomba. La membrana especial (patentada) garantiza una elevada protección contra la sobrepresión y no requiere ninguna mantenimiento.

Características técnicas

Cuerpo en tecnopolímero para agua potable, con válvula de retención integrada.

Presión de trabajo: 10 bar.

Presión de rotura: 40 bar.

Las bajas pérdidas de carga permiten su utilización con bombas de hasta 200 l/m. La válvula especial (patentada) garantiza la marcha continua de la bomba, hasta un caudal comprendido entre 1 y 2 l/m y permite la instalación del **Pressmatic II** en cualquier posición.

Presión de arranque: 1,5 bar (bajo demanda 2,2 bar).

Conexiones: 1" gas.

Límites de utilización

Temperatura máxima: 65 °C.

Peso: 1,45 Kg.

Electrónica

Placa electrónica resinada con una absoluta protección contra la humedad.

Tensión: 230 V.

Frecuencia: 50 Hz.

Amperaje máximo: 16 A.

Alojada en caja con protección IP65, de fácil acceso para el cableado.

Protección contra arranques frecuentes (pequeñas pérdidas). La placa ha superado el Test de EMC de Compatibilidad Electromagnética.

Pérdidas de carga

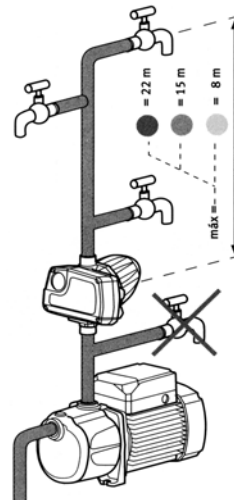
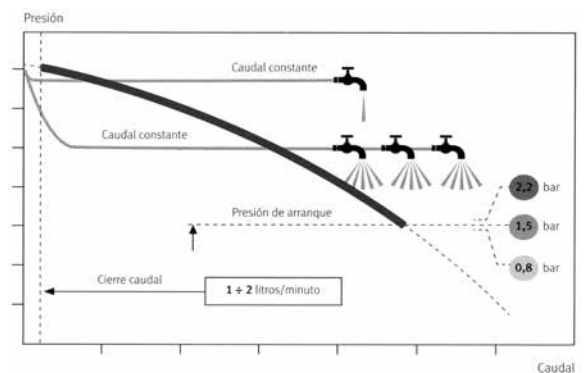
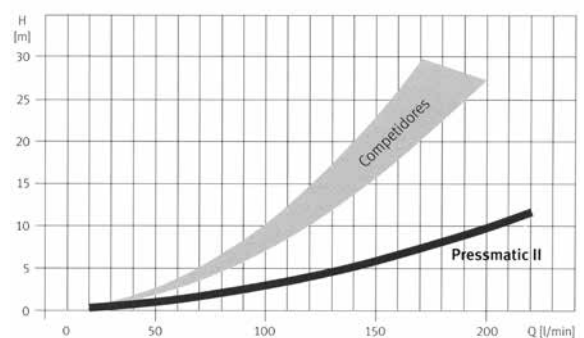

Modelo	
PRESSMATIC II 1,5	
PRESSMATIC II 2	

Serie PRESFLO

Controlador electrónico para electrobombas



PRESFLO

Presflo arranca y para la bomba en la que está instalado, sustituye el tradicional montaje con presostato y calderín. La bomba se pone en marcha cuando la presión desciende por debajo de la programada y se para cuando el caudal está por debajo del mínimo.

Características técnicas

Cuerpo en tecnopolímero para agua potable, con válvula de retención integrada.

Presión de trabajo: 10 bar.

Presión de rotura: 40 bar.

Las bajas pérdidas de carga permiten su utilización con bombas de hasta 200 l/m.

Placa electrónica con tapa protección, protección anticondensación tropicalizada y aislamiento térmico.

Máxima temperatura del líquido: 55 °C.

Máxima temperatura ambiente: 40 °C.

Protección contra marcha en seco con rearme automático.

Protección contra arranques frecuentes (pequeñas pérdidas).



PRESFLO VARIO



PRESFLO MULTI

Características técnicas

Modelo	Potencia		Presión bar	Corriente Amp	Acumula- ción hidrica	Protección			Tensión V	Frecuencia Hz	Ø GAS	Paro de fuga l/min	Protección IP
	kW	Hp				Funcionamien- to en seco	Múltiples arranques	Ampero- métrica					
PRESFLO PF 1622	1,5	2,0	0,22	16	Mínima	•	•		230	50/60	1" BSP	2/3	IP65
PRESFLO VARIO PFV 16			0,8-2,4			•	•						
PRESFLO MULTI PM 16			1,0-5,0			•	•	•					

Serie CONTROL

Reguladores electrónicos de presión

Los reguladores electrónicos de presión ordenan el arranque y paro automático de la bomba al abrir o cerrar, respectivamente, cualquier grifo o válvula de la instalación.

Características constructivas

CONTROLMATIC

Conexiones de 1", válvula de retención, sistema de seguridad que evita la posibilidad de funcionamiento de la bomba sin agua, indicadores luminosos de tensión, marcha y fallo, pulsador de rearme y manómetro.

MASCONTROL

Conexiones de 1¼", válvula de retención, sistema de seguridad que evita la posibilidad de funcionamiento de la bomba sin agua, indicadores luminosos de tensión, marcha y fallo, y pulsador de rearme.

CONTROLPRES (Regulable)

Conexiones de 1¼", válvula de retención, sistema de seguridad que evita la posibilidad de funcionamiento de la bomba sin agua, indicadores luminosos de tensión, marcha y fallo, y pulsador de rearme.

Permite reducir y regular la presión máxima.



CONTROLMATIC



MASCONTROL



CONTROLPRES

Características técnicas

Modelo	Tensión V	Intensidad máxima	Protección	Temperatura máxima del agua	Caudal máximo	Presión de arranque Kg	Presión máxima de utilización Kg	
CONTROLMATIC	230	10 A (1,1 kW)	IP65	60 °C	6.900	1,5	10	
MASCONTROL		30 A (2,2 kW)			-			
CONTROLPRES					-			

Presostatos

FSG - FYG - XMP - XMX



Características

Amplia gama de presostatos para distintas aplicaciones, con distintos rangos de presiones, contactos NC y NA. Modelo FSG-2 M4 de seguridad, con apertura de contacto por falta de presión. Rearme mediante palanca.

Modelo	Campo de presión	N.º contactos	P. Motor II o III	Conexión	
FSG-2 HL	1,4 - 4,6	2NC	1,5/2 Hp	1/4" GAS	
FSG-2	1,4 - 4,6				
FYG-22	2,8 - 7,0				
FYG-32	5,6 - 10,5				
FSG-2 M4	2,1 - 4,6		2/3 Hp		
XMP-6 M	0,9 - 6,0	3NC	2/4 Hp		
XMP-6 T	0,9 - 6,0				
XMP-12 M	1,2 - 12	2NC			
XMP-12 T	1,2 - 12	3NC			
XMX-6	1,4 - 4,6	1NA-1NC	2/3 Hp		
XMX-12	2,8 - 7,0				

Interruptores de nivel



PRINZE

AKO - 5312

NIVA - MS1

Los interruptores de boya se emplean para controlar el nivel de los líquidos, tanto en el llenado, como en el vaciado de pozos, depósitos, cisternas, etc.

PRINZE

Indicado para el control de aguas limpias no agresivas.

AKO-5312

Indicado para el control de aguas sucias o fecales, con microinterruptor y contrapeso de «zamak».

NIVA-MS1

Indicado para el control de líquidos en espacios con peligro de explosión.

Modelo	Longitud de cable (m)	Tipo de cable	Material del flotador	Micro contactos	Grado de protección	Temperatura de trabajo	Presión máxima de trabajo	Contrapeso	
PRINZE	5	PVC 3x1 mm ²	Polipropileno	1 conmutado 16 (4) A 250 V	IP67	+40 °C	1 bar	Sí. Externo	
AKO - 5312	6	PVC 3x0,75 mm ²	Polipropileno	1 conmutado 10 (2) A 250 V	IP67	0 a +60 °C	4 bar (+20 °C)	Interno	
NIVA - MS1	10 o 20	TPKIPVC	PRE-ELEC PP	-	IP68	-20 a +80 °C	2 bar	Interno	

Serie SWITCHMATIC

Presostato electrónico digital (Modelo patentado)



La unidad **SWITCHMATIC** es un presostato electrónico con manómetro digital integrado. Permite gestionar la puesta en marcha y paro de una bomba monofásica de hasta 2,2 kW (3 Hp). Las presiones son fácilmente ajustables a través del panel de control de usuario.

El cableado se realiza de forma análoga al de un presostato electromecánico tradicional.

Puede operar como un interruptor de presión diferencial o de presión inversada.

La unidad **SWITCHMATIC 2** incluye la lectura de corriente consumida instantánea. Este sistema patentado controla y gestiona la sobreintensidad, el funcionamiento en seco y los ciclos rápidos de funcionamiento.

La unidad **SWITCHMATIC 2A** incluye además una salida para las alarmas.

Características técnicas

- Tensión de alimentación: $\sim 1 \times 115-230$ Vac.
- Frecuencia: 50/60 Hz
- Máxima intensidad: 16 A.
- Máxima potencia de la bomba: 2,2 kW (3 Hp).
- Presión de puesta en marcha: $0,5 \div 7$ bar.
- Rango de paro: $1 \div 8$ bar.
- Diferencial máximo: 7,5 bar.
- Diferencial mínimo (ajustable): $0,5 \div 1,5$ bar.
- Ajustable de fábrica (marcha/paro): $3/4$ bar.
- Clase de protección: IP55.
- Temperatura máxima del agua: 50 °C.
- Temperatura ambiente máxima: 60 °C.
- Peso neto (sin cables): 0,28 Kg.
- Conexiones a la red hidráulica: G 1/4" F.

Características funcionales

- Modo stan-by con bajo consumo de potencia.
- Transductor de presión interno con indicador digital.
- Manómetro interno en bar y psi con lectura instantánea digital.
- Panel de mandos y display numérico de 3 cifras, indicadores led luminosos y pulsadores.
- Protección contra funcionamiento en seco por intensidad (**SWITCHMATIC 2**) y por presión mínima (**SWITCHMATIC**).
- Función ART (Automatic Reset Test). Cuando el dispositivo se encuentra desconectado por la intervención del sistema de protección por falta de agua, el ART intenta, con una periodicidad programada, conectar el dispositivo has-

ta el restablecimiento de la alimentación de agua.

- Protección contra sobreintensidades (solamente el **SWITCHMATIC 2**).
- Salida libre de potencial para monitorización de alarmas mostradas en pantalla originadas por irregularidades o problemas en la instalación (sólo **SWITCHMATIC 2A**).
- Alarma de ciclo rápido: cuando el tanque hidropneumático ha perdido aire y se producen frecuentes paradas y arrancadas se activa una alarma.
- Pulsador de puesta en marcha manual.
- Modalidades de funcionamiento: diferencial, inversado y sincronizado (esto último sólo **SWITCHMATIC 2**).
- Menú de configuración experto: diferenciales, tiempos de retardo y otros ajustes.
- Certificado EMC y certificado de seguridad eléctrica.
- Conforme a RoHS 2 y WEEE.

Panel frontal

- **Display de 3 dígitos:**
 - Modo de operación: Presión instantánea.
 - Modo de ajuste: Marcha y paro.
- **Led bar-psi (verde):**
 - Fijo: Indicar bar o psi.
 - Parpadeo: Bomba en marcha.
- **Led STAR-STOP (verde):**
 - Iluminado: Visualización de la presión de marcha o paro.
 - Parpadeo: Ajustando presión de marcha o paro.
- **Pulsadores ▲▼:** Aumentar o disminuir parámetros.
- **Pulsador ENTER:**
 - Marcha y paro manual.
 - Confirmar configuración.
- **Led rojo de alarma 🔔:** Trabajo en seco y ciclos rápidos.

Sólo SWITCHMATIC 2

- **Led «A» amarillo:**
 - Iluminado: Indica consumo de la bomba.
 - Parpadeo: Ajustando corriente máxima de la bomba.
- **Símbolo alarma 🔔 rojo:** Funcionamiento en seco, sobreintensidad, ciclo rápido.
- **Pulsador A:** Ajuste y visualización de la corriente.



Modelo	
SWITCHMATIC 1	
SWITCHMATIC 2	

Accesorios

Conexión 5 vías

Latón estampado 1"
Acero Inox AISI 316 1"



Modelo	
R-3/4"	
R-1"	
R-INOX 1"	

Inyectores

(Bombas de aspiración profunda)

Ejecución en hierro para pozos de 4"
Ejecución en hierro para pozos de 3"



Modelo	
Serie AP-4"	
Serie Bronce 3"	
Serie Bronce 4"	

Manómetro

Diámetro 53 mm
Caja ABS
Rosca 1/4" gas
Escala 0-10 Kg/cm²



Manómetro con glicerina

Diámetro 53 mm
Caja ABS
Rosca 1/4" gas
Escala 0-10 Kg/cm²

Modelo	
0-10 Kg	
0-10 Kg Glicerina	

Inyectores de aire



Modelo	Capacidad máxima (litros)	Presión máxima (Kg)	
S-300	500	10	
S-600	1.000		
SPII	2.000		

Conexión cable

(Bombas sumergibles)

KIT Empalme retráctil
(aplicación en cables de 8 hasta 25 mm).



Modelo	
KIT	

Inyectores de aire



Presión paro (bar)	Capacidad del depósito en litros										
	100	200	300	500	700	1000	1500	2000	2500	3000	4000
4	Mini		Midi			Maxi					
5	Mini		Midi			Maxi					
6	Mini		Midi			Maxi					
7	Mini	Midi		Maxi							
8	Mini	Midi		Maxi							
9	Mini	Midi	Maxi								

Accesorios

Cierres mecánicos

Serie AT: Cerámica-grafito.
Serie R: Cerámica-grafito-nitrilo.
Serie D: Silicio-silicio.
Serie E: Widia-widia.



Modelo AT - NITRILO	Modelo Roten - 3	Modelo Roten - 3
10 mm	10 mm	20 mm
12 mm A	11 mm	21 mm
14 mm A	12 mm	22 mm
15 mm A	13 mm	23 mm
17 mm	14 mm	24 mm
20 mm A	15 mm	25 mm
20 mm D	16 mm	30 mm
22 mm	17 mm	32 mm
25 mm	18 mm	35 mm
30 mm	19 mm	

Condensadores

Para motores monofásicos en
 régimen permanente.
 Tensión 400-450 V a 50 Hz.
 Capacidades: 0,5 MF - 100 MF.



Modelo	Modelo
2 mf.	20 mf.
4 mf.	25 mf.
6 mf.	30 mf.
7 mf.	35 mf.
8 mf.	40 mf.
10 mf.	45 mf.
12 mf.	50 mf.
12,5 mf.	60 mf.
14 mf.	70 mf.
16 mf.	75 mf.
18 mf.	

Sondas nivel

(Bombas sumergibles)



Modelo
AISI-304
UR-EC 316

Alargadera y enlace manguera Rosca macho («FITTINGS»)



Modelo
Enlace FITTINGS R.M. 1"
Enlace FITTINGS R.M. 1¼"
Enlace FITTINGS R.M. 1½"
Enlace FITTINGS R.M. 2"
Alargadera C/FITTINGS 1"

Ejecución en latón
 estampado.
 Según Normas UNE y
 DIN 8076.
 Dimensiones: 1/2" - 2".

Curvas bomba con tuerca de unión (FITTING)

Con enlace rosca macho.
 Ejecución en latón estampado.
 Dimensiones: 1" y 1¼".



Modelo
AP-CURV. UNIÓN 1"
AP-CURV. UNIÓN 1¼"

Tapas pozo barrena

Ejecución en acero galvanizado.
 Para rosca de 1" - 1¼" - 1½" y 2".



Modelo GALVANIZADA	Modelo INOX
1"	1"
1¼"	1¼"
1½"	1½"
2"	1"

Accesorios

Válvula de mariposa

PN 10/16 mando manual.
Cuerpo hierro fundido.
Casquillos bronce.
Disco hierro fundido.
Actuadores según ISO-5211.
Dimensiones: 2" y 12".

Modelo		Modelo	
2"		6"	
2½"		8"	
3"		10"	
4"		12"	
5"			



Manguito elástico - Simple onda

Cuerpo neopreno.
Bridas PN10 cincadas.
Presión máxima de trabajo: 15 Kg/cm²
Dimensiones: 1¼" - 12".

Modelo		Modelo	
2"		6"	
2½"		8"	
3"		10"	
4"		12"	
5"			



Válvula de retención Serie M-207

Cuerpo en fundición.
Asiento en acero.
Revestido en poliamida NR
(caucho natural)
Aplicaciones: Grupos de presión.
Dimensiones: 1¼" - 3".

Modelo		Modelo	
1"		2"	
1¼"		2½"	
1½"		3"	



Válvula de compuerta - Husillo ascendente

PN-10 Husillo exterior.
Cuerpo hierro gris GG.
Guarnición bronce.
Dimensiones: DN-40 - DN-150.

Modelo		Modelo	
DN-40		DN-100	
DN-50		DN-125"	
DN-70		DN-150	
DN-80			



Válvula de compuerta - Cierre elástico

PN-16 Husillo exterior.
Cuerpo hierro gris GG.
Husillo en acero Inox.
Apta para uso alimentario.
Dimensiones: DN-40 - DN-150.

Modelo		Modelo	
DN-40		DN-100	
DN-50		DN-125"	
DN-70		DN-150	
DN-80			



Accesorios

Válvula de pie



LATÓN

PRINZE

Modelo PRINZE		Modelo LATÓN	
3/8"		3/4"	
1/2"		1"	
3/4"		1 1/4"	
1"		1 1/2"	
1 1/4"		2"	
1 1/2"		2 1/2"	
2"		3"	
2 1/2"		4"	
3"			
4"			

Válvula de retención



PRINZE

CLAPETA

Modelo PRINZE 18/12 bar	
1 1/4"	
1 1/2"	
2"	
2 1/2"	
3"	
4"	

Modelo CLAPETA	
1/2"	
3/4"	
1"	
1 1/4"	
1 1/2"	
2"	
2 1/2"	
3"	
4"	

Válvula de pie Filtro Inox AISI-304



Modelo PIE		Modelo FILTRO		Modelo RETENCIÓN	
3/4"		3/4"		3/4"	
1"		1"		1"	
1 1/4"		1 1/4"		1 1/4"	
1 1/2"		1 1/2"		1 1/2"	
2"		2"		2"	

Válvula de retención Doble disco

Cuerpo: Hierro fundido GG25.
Discos bronce: Asiento nitrilo.
Ejes y resorte: En acero Inox AISI-316.
Montaje: Entre bridas PN10/16.
Dimensiones: 2" - 12".



Modelo		Modelo	
2"		6"	
2 1/2"		8"	
3"		10"	
4"		12"	
5"			

Accesorios

Válvula de compuerta

Modelo		Modelo	
1/2"		2"	
3/4"		2½"	
1"		3"	
1¼"		4"	
1½"			



Válvula de esfera



Modelo	
1/4"	
3/8"	
1/2"	
3/4"	

Modelo	
1"	
1¼"	
1½"	
2"	
2½"	
3"	
4"	

Filtro tubería

Modelo		Modelo	
3/8"		1½"	
1/2"		2"	
3/4"		2½"	
1"		3"	
1¼"		4"	



Grifo esfera portagomas



Modelo	
1/2"	
3/4"	
1"	

Filtro angular

Modelo	
1/2"	
3/4"	
1"	
1¼"	
1½"	
2"	



Válvulas reductoras de presión

Regulables

Presión máxima de entrada 25 Kg/cm²
 Presión salida regulable entre 0,3 y 7 Kg/cm²

Modelo		Modelo	
1/2"		1¼"	
3/4"		1½"	
1"		2"	



Válvulas seguridad escape conducido

Regulación 1 a 12 Kg
 Presión máxima 25 Kg/cm²

Modelo	
1"	



Caudalímetros y filtros

Serie CH

Fabricados en metacrilato transparente y flotador en acero Inox 316.

CH20: Para tubería de 2".

Caudal de 5 a 31 m³/h.

CH25: Para tubería de 2½".

Caudal de 13 a 42 m³/h.

CH30: Para tubería de 3".

Caudal de 18 a 54 m³/h.

CH40: Para tubería de 4".

Caudal de 30 a 120 m³/h.



Modelo	
CH-20 2"	
CH-25 2½"	
CH-30 3"	
CH-40 4"	
CH-60 6"	

Filtros

Prefiltros para aspiración, aptos para piscina, etc.

Construidos en hierro GG25, cesta en acero Inox y tres volantes.

Bridas DIN 2632 PN10

DN 65 - 80 - 100 Y 125.



Modelo	
DN50	
DN65	
DN80	
DN100	
DN125	

Condiciones Generales de Venta

Para la correcta tramitación de sus pedidos, rogamos nos sean remitidos por escrito y de acuerdo a las referencias y descripciones de este catálogo.

La mercancía suministrada es propiedad de **Bomba Prinze**, hasta la totalidad del pago de la misma por parte del cliente.

La mercancía viaja siempre por cuenta y riesgo del comprador, tanto si es a portes debidos como pagados. Cuando se reciba la mercancía se deberá comprobar el estado de la misma, y en caso de deficiencia efectuar la oportuna reclamación a la agencia de transporte, anotando en el albarán de entrega el desperfecto observado. En caso de no ser posible la verificación en el momento de la entrega, deberán indicar «conforme salvo examen», y efectuar la reclamación antes de las 24 horas.

No se aceptará ninguna devolución de material, transcurridos 15 días de su expedición.

En caso de acuerdo dentro de este plazo, el material deberá sernos remitido perfectamente embalado, a portes pagados, indicando los datos de su expedición y/o facturación (número de albarán, fecha, etc.).

En ningún caso se aceptarán devoluciones que no hayan sido previamente pactadas con nuestro departamento comercial.

Estas devoluciones de material pueden aca-

rrrear cargos por los costos de manipulación, revisión y comprobación, que se generen para su nueva venta. Los abonos correspondientes a estas devoluciones serán anotados en cuenta y deducidos de posteriores operaciones.

Nuestros materiales están garantizados según ley 7/2021 de Garantías en la Venta de Bienes de Consumo del Derecho Español de acuerdo con las directivas vigentes del Parlamento Europeo.

Esta Garantía se limita al simple cambio de las piezas reconocidas defectuosas en material o mecanización por nuestros servicios técnicos, quedando en nuestra propiedad las piezas reemplazadas y sin que estemos obligados al pago de indemnización alguna en cualquiera de los casos.

No están comprendidos en la Garantía, los casos de fuerza mayor, impericia en el manejo, alteración en la línea eléctrica, mala conservación, empleo no conforme a las recomendaciones indicadas en nuestros manuales, o cualquier otro defecto no imputable a nuestras máquinas.

Todas las características, descripciones y fotografías contenidas en este catálogo, deben entenderse en el ámbito informativo. **Bomba Prinze** se reserva el derecho de modificar sin previo aviso, cualquier característica o precio de sus productos.

ANDALUCÍA

ELECTROBOMBAS, S.L.
Innovación, 23 (Parque Ind. P.I.S.A.)
41927 Mairena de Aljarafe (Sevilla)
954 18 29 44
prinzesur@bombaprinze.com

ARAGÓN

BOMBAS Y MOTORES, S.A.
Virgen del Buen Acuerdo, 37
(P.I. Alcalde Caballero)
50014 Zaragoza
976 46 44 78
bymoz@bombaprinze.com

ASTURIAS

JULMAN, S.L.
Max Planck, 780 (P.I. Roces III)
33392 Gijón
985 168 675
julman@bombaprinze.com

CATALUÑA

BOMBAS Y MOTORES, S.A.
Avda. Cerdanya, 97 - nau 31
08915 Badalona (Barcelona)
93 497 00 37
bymo@bombaprinze.com

GALICIA

ELYMO 2007, S.L.
José M.^a Rivera Corral, 5
(Polígono A Grela - Bens)
15008 A Coruña
981 150 848
elymo@bombaprinze.com

MADRID

BOMBA CORAL, S.L.
Puerto de Guadarrama, 3
(P.I. Las Nieves)
28935 Móstoles (Madrid)
91 665 70 15
bcoral@bombaprinze.com

PAÍS VASCO

ELECTROBOMBAS DEL NORTE, S.L.
Tejera Bidea, 4 - Nave 2
módulos 13-14 (P.I. Belako)
48100 Mungia (Bizkaia)
94 452 15 89
enorte@bombaprinze.com

